



Расположение выводов в шахматном порядке, UL-допуск на применение в цепях с напряжением 600 В, шаг 6,35 мм

Линейное расположение выводов, UL-допуск на применение в цепях с напряжением 300 В, шаг 9,52 мм

Расположение выводов в шахматном порядке, UL-допуск на применение в цепях с напряжением 600 В, Шаг 9,52 мм



Чертеж

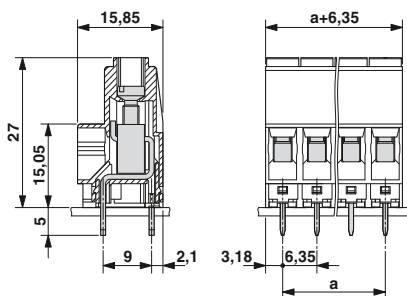

Чертеж

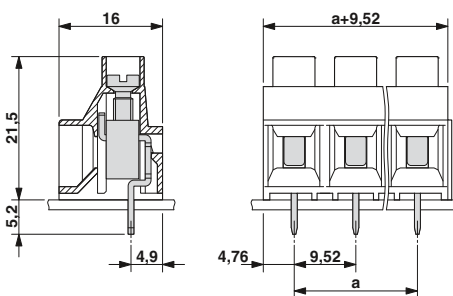

Чертеж



Схема расположения отверстий



Схема расположения отверстий

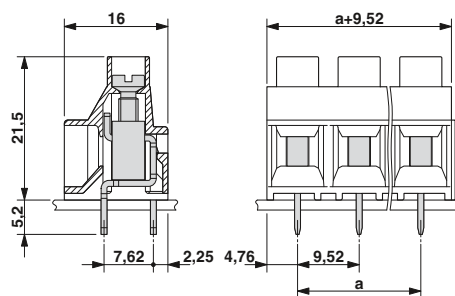

Схема расположения отверстий

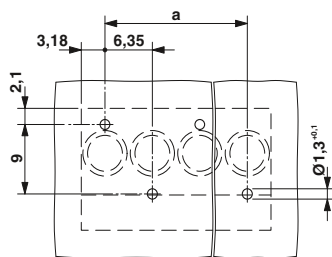

Данные для заказа

Тип	Артикул №	Штук
Шаг 6,35 мм, цвет: зеленый		
MKDS 5N HV/ 2-ZB-6,35	1777545	50
MKDS 5N HV/ 3-ZB-6,35	1777558	50
MKDS 5N HV/ 4-ZB-6,35	1777561	50
MKDS 5N HV/ 5-ZB-6,35	1777574	50
MKDS 5N HV/ 6-ZB-6,35	1777587	50
MKDS 5N HV/ 7-ZB-6,35	1777590	50
MKDS 5N HV/ 8-ZB-6,35	1777600	50
MKDS 5N HV/ 9-ZB-6,35	1777613	50
MKDS 5N HV/10-ZB-6,35	1777626	50
MKDS 5N HV/11-ZB-6,35	1777639	50
MKDS 5N HV/12-ZB-6,35	1777642	50

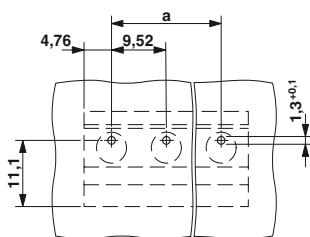
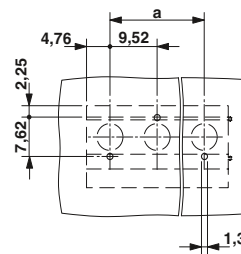
Данные для заказа

Тип	Артикул №	Штук
Шаг 9,52 мм, цвет: зеленый		
MKDS 5 HV/ 2-9,52	1902547	50
MKDS 5 HV/ 3-9,52	1904150	50
Шаг 9,52 мм, цвет: зеленый, с предотвращения вращения, схемы расположения отверстий и размерные чертежи см. на сайте www.phoenixcontact.net/products .		
MKDSV 5 HV/ 2-9,52	1904147	50

Данные для заказа

Тип	Артикул №	Штук
Шаг 9,52 мм, цвет: зеленый		
MKDS 5 HV/ 2-9,52-Z	1907432	50
MKDS 5 HV/ 3-9,52-Z	1907429	50
Шаг 9,52 мм, цвет: зеленый, с предотвращения вращения, схемы расположения отверстий и размерные чертежи см. на сайте www.phoenixcontact.net/products .		
MKDSV 5 HV/ 2-9,52-Z	1907416	50

Подключение под углом, шаг 6,35 / 9,52 мм





- Подключения проводов под углом 35° к печатной плате
- Винтовые клеммы для монтажа на печатные платы, для проводников сечением до 6 мм²
- 2- и 3-полюсные клеммные блоки обеспечивают создание любого количества полюсов
- Размеры шага, удовлетворяющие различным требованиям в отношении выдерживаемого напряжения (6,35 / 9,52 мм)

Примечания:

Для предотвращения возникновения отклонений между клеммами и печатной платой, необходимо через каждые 30 контактов оставлять промежуток.

1) Учитывайте данные кривой нагрузочной способности и заключения лаборатории. Другие кривые нагрузочной способности поставляются на заказ.

Принадлежности

Для всех типов	Тип	Стр.
	Отвертка SZS 0,6 x 3,5 Арт. № 1205053	
	Маркировочные карты SK 6,2/3,8 или SK 5,0 WH:REEL	799

Кривая нагрузочной способности

Тип: SMKDS 5/2-6,35 и SMKDS 5/3-6,35
Испытание в соответствии с DIN МЭК 60512-5-2:2003-01
Понижающий коэффициент = 1
Кол-во полюсов: 5

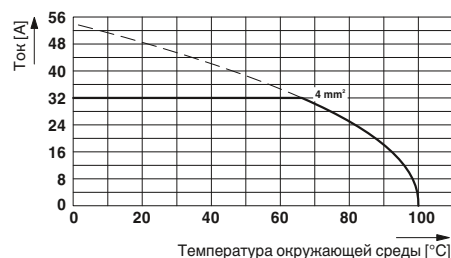

Технические характеристики

Технические данные согласно МЭК / DIN VDE	
Расчетный ток / сечение проводника	[A] / [мм ²]
Расчетное напряжение изоляции при степени загрязнения 2	[В]
Размер шага	[мм]
Возможности подключения	
Жесткий / гибкий	[мм ²] / [мм ²] / AWG
Гибкий с наконечником без пластм. втулки	[мм ²]
Гибкий с наконечником с пластмассовой втулкой	[мм ²]
Многопроводное подкл. (2 провода одинакового сечения)	
Жесткий / гибкий	[мм ²]
Гибкий с наконечником без пластм. втулки	[мм ²]
Гибкий с наконечником типа TWIN с пластмасс. втулкой	[мм ²]
Выбор изоляции	
Категория перенапряжения / степень загрязнения	
Расчетное напряжение изоляции	[В]
Расчетное импульсное напряжение	[кВ]
Информация по одобрению (UL / CUL)	Use Group
Номинальное напряжение	[В]
Номинальный ток	[А]
Сечение подключаемого провода AWG	AWG
Информация по одобрению (CSA)	Use Group
Номинальное напряжение	[В]
Номинальный ток	[А]
Сечение подключаемого провода AWG	AWG
Общие характеристики	
Длина снятия изоляции	[мм]
Резьба винтов	
Момент затяжки	[Нм]
Тип изоляционного материала / группа изоляционного мат.	
Класс воспламеняемости согласно UL 94	
Диаметр отверстий / размеры штырей	[мм]

SMKDS 5/ ...-6,35

Расчетный ток / сечение проводника	32 ¹⁾ / 6
Расчетное напряжение изоляции при степени загрязнения 2	630
Размер шага	6,35
Возможности подключения	
Жесткий / гибкий	0,2 - 6 / 0,2 - 4 / 24 - 10
Гибкий с наконечником без пластм. втулки	0,25 - 4
Гибкий с наконечником с пластмассовой втулкой	0,25 - 4
Многопроводное подкл. (2 провода одинакового сечения)	
Жесткий / гибкий	0,2 - 1,5 / 0,2 - 1,5
Гибкий с наконечником без пластм. втулки	0,25 - 0,75
Гибкий с наконечником типа TWIN с пластмасс. втулкой	0,5 - 2,5
Выбор изоляции	
Категория перенапряжения / степень загрязнения	
Расчетное напряжение изоляции	III / 3 III / 2 II / 2
Расчетное импульсное напряжение	500 630 1000
Информация по одобрению (UL / CUL)	6 6 6
Номинальное напряжение	B C D
Номинальный ток	250 - 300
Сечение подключаемого провода AWG	30 - 10
Информация по одобрению (CSA)	30 - 10 - 30 - 10
Номинальное напряжение	B C D
Номинальный ток	300 - 300
Сечение подключаемого провода AWG	10 - 10
Общие характеристики	28 - 10 - 28 - 10
Длина снятия изоляции	8
Резьба винтов	M3
Момент затяжки	0,5 - 0,6
Тип изоляционного материала / группа изоляционного мат.	
Класс воспламеняемости согласно UL 94	
Диаметр отверстий / размеры штырей	PA / I V2 1,3 / 0,9 x 0,9 mm

SMKDS 5/ ...-9,52

Расчетный ток / сечение проводника	32 ¹⁾ / 6
Расчетное напряжение изоляции при степени загрязнения 2	1000
Размер шага	9,52
Возможности подключения	
Жесткий / гибкий	0,2 - 6 / 0,2 - 4 / 24 - 10
Гибкий с наконечником без пластм. втулки	0,25 - 4
Гибкий с наконечником с пластмассовой втулкой	0,25 - 4
Многопроводное подкл. (2 провода одинакового сечения)	
Жесткий / гибкий	0,2 - 1,5 / 0,2 - 1,5
Гибкий с наконечником без пластм. втулки	0,25 - 0,75
Гибкий с наконечником типа TWIN с пластмасс. втулкой	0,5 - 2,5
Выбор изоляции	
Категория перенапряжения / степень загрязнения	
Расчетное напряжение изоляции	III / 3 III / 2 II / 2
Расчетное импульсное напряжение	690 1000 1000
Информация по одобрению (UL / CUL)	6 6 6
Номинальное напряжение	B C D
Номинальный ток	250 300 -
Сечение подключаемого провода AWG	30 30 -
Информация по одобрению (CSA)	30 - 10 30 - 10 -
Номинальное напряжение	B C D
Номинальный ток	300 300 -
Сечение подключаемого провода AWG	10 30 -
Общие характеристики	28 - 10 28 - 10 -
Длина снятия изоляции	8
Резьба винтов	M3
Момент затяжки	0,5 - 0,6
Тип изоляционного материала / группа изоляционного мат.	
Класс воспламеняемости согласно UL 94	
Диаметр отверстий / размеры штырей	PA / I V2 1,3 / 0,9 x 0,9 mm

Полюсов	Размер а [мм]
2	6,35
3	12,70
2	9,52
3	19,04



Шаг 6,35 мм,
Подключение под углом 35°



Шаг 9,52 мм,
Подключение под углом 35°



Чертеж



Схема расположения отверстий



Чертеж

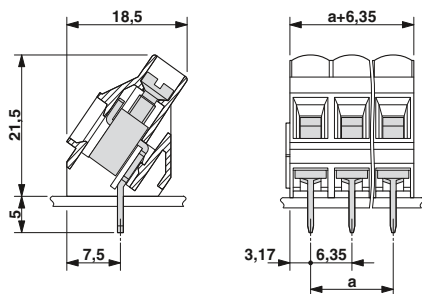
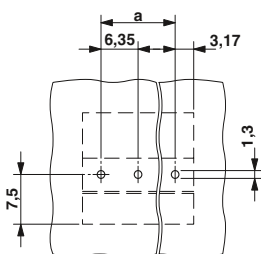

Схема расположения отверстий



Данные для заказа

Тип	Артикул №	Штук
Шаг 6,35 мм, цвет: зеленый		
SMKDS 5/ 2-6,35	1720033	50
SMKDS 5/ 3-6,35	1720046	50

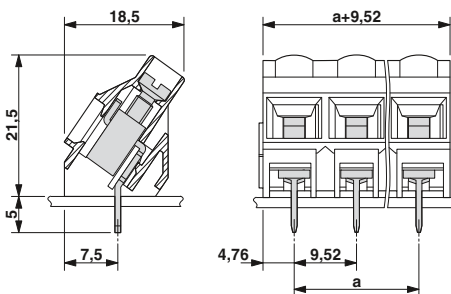
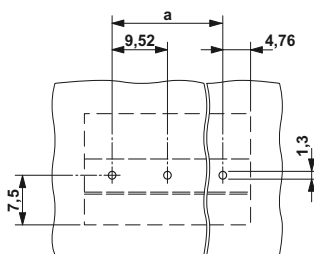
Данные для заказа

Тип	Артикул №	Штук
Шаг 9,52 мм, цвет: зеленый		
SMKDS 5/ 2-9,5	1720017	50
SMKDS 5/ 3-9,5	1720020	50

Клеммы для печатных плат для силовых электронных устройств, шаг от 6,35 до 15,0 мм

Клеммы для печатных плат с винтовыми зажимами, серия MKDS 5, до 41 А / 6 мм²

Двухъярусное исполнение, шаг 6,35 / 9,52 мм

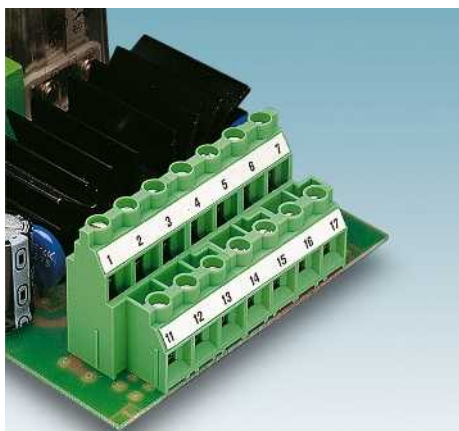



- Двухъярусные клеммы для печатных плат с винтовыми зажимами для проводов сечением до 6 мм²
- Размеры шага, удовлетворяющие различным требованиям в отношении выдерживаемого напряжения (6,35 / 9,52 мм)
- 2- и 3-полюсные клеммные блоки обеспечивают создание любого количества полюсов
- Боковое смещение ярусов обеспечивает более удобный доступ к воронкообразным вводным отверстиям

Примечания:

Для предотвращения возникновения отклонений между клеммами и печатной платой, необходимо через каждые 30 контактов оставлять промежуток.

1) Учитывайте данные кривой нагрузочной способности и заключения лаборатории. Другие кривые нагрузочной способности поставляются на заказ.

Принадлежности

Для всех типов	Тип	Стр.
	Отвертка SZS 0,6 x 3,5 Арт. № 1205053	
	Маркировочные карты SK 6,2/3,8 или SK 5,0 WH:REEL	799

Кривая нагрузочной способности

Тип: MKKDS 5/2-6,35 и MKKDS 5/3-6,35
Испытание в соответствии с DIN МЭК 60512-5-2:2003-01
Понижающий коэффициент = 1
Кол-во полюсов: 5

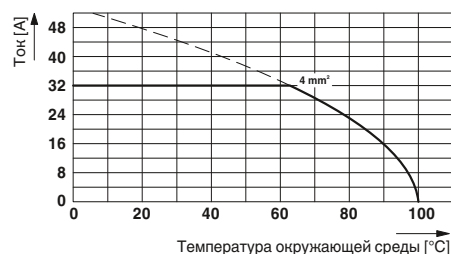

Технические характеристики

Технические данные согласно МЭК / DIN VDE

Расчетный ток / сечение проводника	[A] / [мм ²]		
Расчетное напряжение изоляции при степени загрязнения 2	[В]		
Размер шага	[мм]		
Возможности подключения			
Жесткий / гибкий	[мм ²] / [мм ²] / AWG		
Гибкий с наконечником без пластм. втулки	[мм ²]		
Гибкий с наконечником с пластмассовой втулкой	[мм ²]		
Многопроводное подкл. (2 провода одинакового сечения)			
Жесткий / гибкий	[мм ²]		
Гибкий с наконечником без пластм. втулки	[мм ²]		
Гибкий с наконечником типа TWIN с пластмасс. втулкой	[мм ²]		
Выбор изоляции			
Категория перенапряжения / степень загрязнения			
Расчетное напряжение изоляции	[В]		
Расчетное импульсное напряжение	[кВ]		
Информация по одобрению (UL / CUL)	Use Group		
Номинальное напряжение	[В]		
Номинальный ток	[А]		
Сечение подключаемого провода AWG	AWG		
Информация по одобрению (CSA)	Use Group		
Номинальное напряжение	[В]		
Номинальный ток	[А]		
Сечение подключаемого провода AWG	AWG		
Общие характеристики			
Длина снятия изоляции	[мм]		
Резьба винтов			
Момент затяжки	[Нм]		
Тип изоляционного материала / группа изоляционного мат.			
Класс воспламеняемости согласно UL 94			
Диаметр отверстий / размеры штырей	[мм]		

MKKDS 5/ ...-6,35

Расчетный ток / сечение проводника	32 ¹⁾ / 6		
Расчетное напряжение изоляции при степени загрязнения 2	630		
Размер шага	6,35		
Возможности подключения			
Жесткий / гибкий	0,2 - 6 / 0,2 - 4 / 24 - 10		
Гибкий с наконечником без пластм. втулки	0,25 - 2,5		
Гибкий с наконечником с пластмассовой втулкой	0,25 - 4		
Многопроводное подкл. (2 провода одинакового сечения)			
Жесткий / гибкий	0,2 - 1,5 / 0,2 - 1,5		
Гибкий с наконечником без пластм. втулки	0,25 - 0,75		
Гибкий с наконечником типа TWIN с пластмасс. втулкой	0,5 - 2,5		
Выбор изоляции			
Категория перенапряжения / степень загрязнения	III / 3 III / 2 II / 2		
Расчетное напряжение изоляции	500 630 1000		
Расчетное импульсное напряжение	6 6 6		
Информация по одобрению (UL / CUL)	B C D		
Номинальное напряжение	300 - 300		
Номинальный ток	30 - 10		
Сечение подключаемого провода AWG	30 - 10 - 30 - 10		
Информация по одобрению (CSA)	B C D		
Номинальное напряжение	300 - 300		
Номинальный ток	10 - 10		
Сечение подключаемого провода AWG	28 - 10 - 28 - 10		
Общие характеристики			
Длина снятия изоляции	8		
Резьба винтов	M3		
Момент затяжки	0,5 - 0,6		
Тип изоляционного материала / группа изоляционного мат.	PA / I		
Класс воспламеняемости согласно UL 94	V0		
Диаметр отверстий / размеры штырей	1,3 / 0,9 x 0,9 mm		

MKKDS 5/ ...-9,52

Расчетный ток / сечение проводника	32 ¹⁾ / 6		
Расчетное напряжение изоляции при степени загрязнения 2	1000		
Размер шага	9,52		
Возможности подключения			
Жесткий / гибкий	0,2 - 6 / 0,2 - 4 / 24 - 10		
Гибкий с наконечником без пластм. втулки	0,25 - 2,5		
Гибкий с наконечником с пластмассовой втулкой	0,25 - 4		
Многопроводное подкл. (2 провода одинакового сечения)			
Жесткий / гибкий	0,2 - 1,5 / 0,2 - 1,5		
Гибкий с наконечником без пластм. втулки	0,25 - 0,75		
Гибкий с наконечником типа TWIN с пластмасс. втулкой	0,5 - 2,5		
Выбор изоляции			
Категория перенапряжения / степень загрязнения	III / 3 III / 2 II / 2		
Расчетное напряжение изоляции	690 1000 1000		
Расчетное импульсное напряжение	6 6 6		
Информация по одобрению (UL / CUL)	B C D		
Номинальное напряжение	300 300 600		
Номинальный ток	30 30 5		
Сечение подключаемого провода AWG	30 - 10 30 - 10 30 - 10		
Информация по одобрению (CSA)	B C D		
Номинальное напряжение	300 300 -		
Номинальный ток	30 30 -		
Сечение подключаемого провода AWG	28 - 10 28 - 10 -		
Общие характеристики			
Длина снятия изоляции	8		
Резьба винтов	M3		
Момент затяжки	0,5 - 0,6		
Тип изоляционного материала / группа изоляционного мат.	PA / I		
Класс воспламеняемости согласно UL 94	V2		
Диаметр отверстий / размеры штырей	1,3 / 0,9 x 0,9 mm		

Полюсов	Размер а [мм]
2	6,35
3	12,70
2	9,52
3	19,04



Шаг 6,35 мм,
Двухъярусная клемма на печатную плату

Шаг 9,52 мм,
Двухъярусная клемма на печатную плату



Чертеж

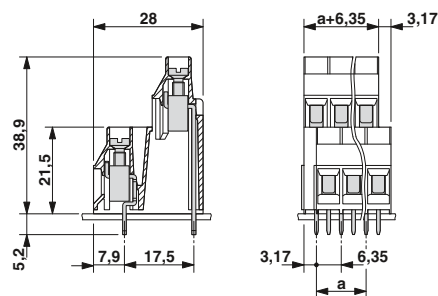

Чертеж



Схема расположения отверстий



Схема расположения отверстий

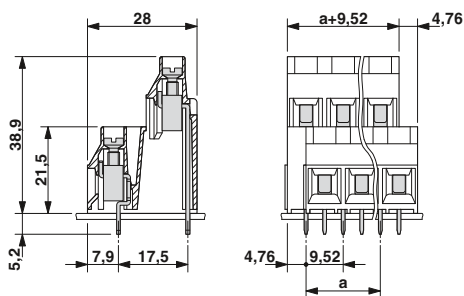

Данные для заказа

Тип	Артикул №	Штук
Шаг 6,35 мм, цвет: зеленый		
МККДС 5/ 2-6,35	1719031	50
МККДС 5/ 3-6,35	1719044	50

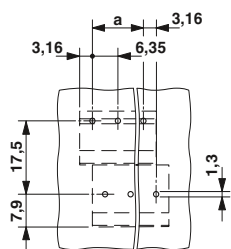
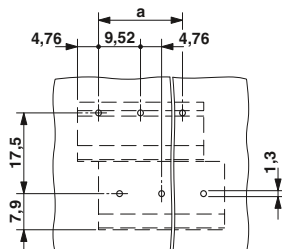
Данные для заказа

Тип	Артикул №	Штук
Шаг 9,52 мм, цвет: зеленый		
МККДС 5/ 2-9,5	1719015	50
МККДС 5/ 3-9,5	1719028	50

Клеммы для печатных плат для силовых электронных устройств, шаг от 6,35 до 15,0 мм

Клеммы для печатных плат с винтовыми зажимами, серия MKDS 10, до 76 А / 16 мм²

Горизонтальное подключение, шаг 10,16 / 12,7 мм



- Винтовые клеммы для печатного монтажа, для высоких токов, для подключения проводов сечением до 16 мм², нагрузочная способность по току - 76 А
- Индивидуальная адаптация требований к напряжению посредством деталей для увеличения шага RZ (MKDS 10 HV)
- MKDSP 10 HV...-12,7 с неограниченным допуском UL в отношении напряжения 600 В
- Встроенное тестовое гнездо
- Устанавливаемые в ряд клеммные блоки обеспечивают создание любого количества полюсов

Примечания:

Для предотвращения возникновения отклонений между клеммами и печатной платой, необходимо через каждые 30 контактов оставлять промежуток.

При использовании кабельных наконечников для проводников сечением 16 мм² обжим производится с помощью CRIMPFOX 16 S (см. раздел, посвященный принадлежностям).

¹⁾ Учитывайте данные кривой нагрузочной способности и заключения лаборатории. Другие кривые нагрузочной способности поставляются на заказ.

Принадлежности

Для всех типов	Тип	Стр.
	Щуп тестера MPS	831
	Отвертка SZS 0,6 x 3,5 Арт. № 1205053	
	Маркировочные полосы SK 5,0 WH:REEL Арт. № 0805221	801
	Нлщи для обжима кабельных наконечников сечением от 0,25 до 6 мм ² CRIMPFOX 6 Арт. №1212034	
	Нлщи для обжима кабельных наконечников сечением от 10 до 16 мм ² CRIMPFOX 16 S Арт. № 1207983	
Только для MKDSP 10 HV...-12,7		
	Промежуточная деталь, ширина: 2,54 мм RZ-MKDSP 10 HV-2,54 Арт. № 1929672	

Кривая нагрузочной способности

Тип: MKDSP 10N/...-10,16
Испытание в соответствии с DIN EN 60512-5-2:2003-01
Коэффициент снижения = 1
Количество контактов: 5

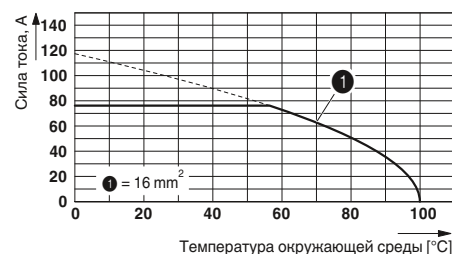

Технические характеристики

Технические данные согласно МЭК / DIN VDE

Расчетный ток / сечение проводника	[A] / [мм ²]	76 ¹⁾ / 16
Расчетное напряжение изоляции при степени загрязнения 2	[В]	1000
Размер шага	[мм]	10,16
Возможности подключения		
Жесткий / гибкий	[мм ²] / [мм ²] / AWG	0,5 - 16 / 0,5 - 16 / 20 - 6
Гибкий с наконечником без пластм. втулки	[мм ²]	0,5 - 16
Гибкий с наконечником с пластмассовой втулкой	[мм ²]	0,5 - 16
Многопроводное подкл. (2 провода одинакового сечения)		
Жесткий / гибкий	[мм ²]	0,5 - 4 / 0,5 - 4
Гибкий с наконечником без пластм. втулки	[мм ²]	0,5 - 2,5
Гибкий с наконечником типа TWIN с пластмасс. втулкой	[мм ²]	0,5 - 6
Выбор изоляции		
Категория перенапряжения / степень загрязнения		III / 3 III / 2 II / 2
Расчетное напряжение изоляции	[В]	690 1000 1000
Расчетное импульсное напряжение	[кВ]	8 8 6
Информация по одобрению (UL / CUL)	Use Group	B C D
Номинальное напряжение	[В]	300 300 600
Номинальный ток	[А]	60 60 5
Сечение подключаемого провода AWG	AWG	20 - 6 20 - 6 20 - 6
Информация по одобрению (CSA)	Use Group	B C D
Номинальное напряжение	[В]	- - -
Номинальный ток	[А]	- - -
Сечение подключаемого провода AWG	AWG	- - -
Общие характеристики		
Длина снятия изоляции	[мм]	10
Резьба винтов		M4
Момент затяжки	[Нм]	1,2 - 1,5
Тип изоляционного материала / группа изоляционного мат.		PA / I
Класс воспламеняемости согласно UL 94		V0
Диаметр отверстий / размеры штырей	[мм]	1,5 / 1 x 0,9 mm

MKDSP 10N/ ...-10,16

MKDSP 10HV/ ...-10,16

MKDSP 10HV/ ...-12,7

Расчетный ток / сечение проводника	[A] / [мм ²]	76 ¹⁾ / 16
Расчетное напряжение изоляции при степени загрязнения 2	[В]	1000
Размер шага	[мм]	10,16
Возможности подключения		
Жесткий / гибкий	[мм ²] / [мм ²] / AWG	0,5 - 16 / 0,5 - 16 / 20 - 6
Гибкий с наконечником без пластм. втулки	[мм ²]	0,5 - 16
Гибкий с наконечником с пластмассовой втулкой	[мм ²]	0,5 - 16
Многопроводное подкл. (2 провода одинакового сечения)		
Жесткий / гибкий	[мм ²]	0,5 - 4 / 0,5 - 4
Гибкий с наконечником без пластм. втулки	[мм ²]	0,5 - 2,5
Гибкий с наконечником типа TWIN с пластмасс. втулкой	[мм ²]	0,5 - 6
Выбор изоляции		
Категория перенапряжения / степень загрязнения		III / 3 III / 2 II / 2
Расчетное напряжение изоляции	[В]	690 1000 1000
Расчетное импульсное напряжение	[кВ]	8 8 6
Информация по одобрению (UL / CUL)	Use Group	B C D
Номинальное напряжение	[В]	300 300 600
Номинальный ток	[А]	60 60 5
Сечение подключаемого провода AWG	AWG	20 - 6 20 - 6 20 - 6
Информация по одобрению (CSA)	Use Group	B C D
Номинальное напряжение	[В]	- - -
Номинальный ток	[А]	- - -
Сечение подключаемого провода AWG	AWG	- - -
Общие характеристики		
Длина снятия изоляции	[мм]	10
Резьба винтов		M4
Момент затяжки	[Нм]	1,2 - 1,5
Тип изоляционного материала / группа изоляционного мат.		PA / I
Класс воспламеняемости согласно UL 94		V0
Диаметр отверстий / размеры штырей	[мм]	1,5 / 1 x 0,9 mm

Полюсов	Размер а [мм]
2	10,16
3	20,32
2	10,16
3	20,32
2	12,70
3	25,40



Шаг 10,16 мм, UL-допуск на применение в цепях с напряжением 300 В



Шаг 10,16 мм, UL-допуск на применение в цепях с напряжением 300 В



Шаг 12,7 мм, UL-допуск на применение в цепях с напряжением 600 В



Чертеж



Схема расположения отверстий



Чертеж

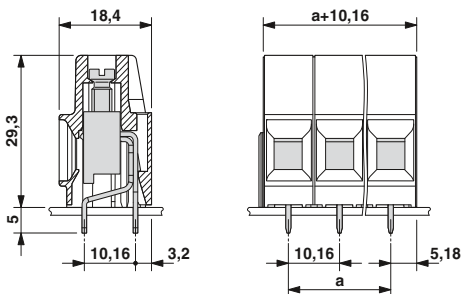
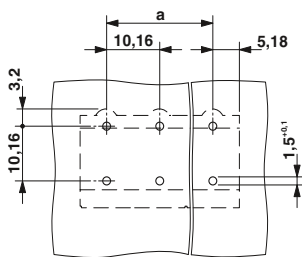

Схема расположения отверстий



Чертеж

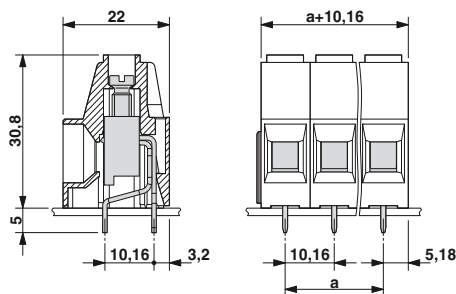
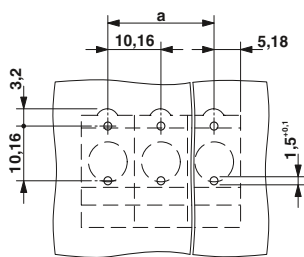

Схема расположения отверстий



Данные для заказа

Тип	Артикул №	Штук
Шаг 10,16 мм, цвет: зеленый		
MKDSP 10N/ 2-10,16	1773976	50
MKDSP 10N/ 3-10,16	1774137	50

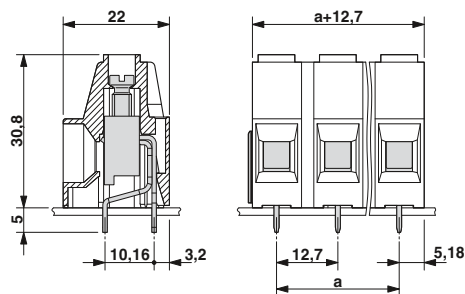
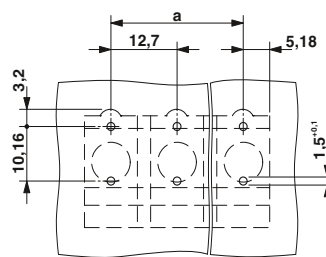
Данные для заказа

Тип	Артикул №	Штук
Шаг 10,16 мм, цвет: зеленый		
MKDSP 10HV/ 2-10,16	1929517	50
MKDSP 10HV/ 3-10,16	1929520	50

Данные для заказа

Тип	Артикул №	Штук
Шаг 12,7 мм, цвет: зеленый		
MKDSP 10HV/ 2-12,7	1929533	50
MKDSP 10HV/ 3-12,7	1929546	50

Клеммы для печатных плат для силовых электронных устройств, шаг от 6,35 до 15,0 мм

Клеммы для печатных плат с винтовыми зажимами, серия MKDS 10, до 76 А / 16 мм²

Допуск UL на применение в цепях на 600 В, горизонтальное подключение, шаг 10,16 мм

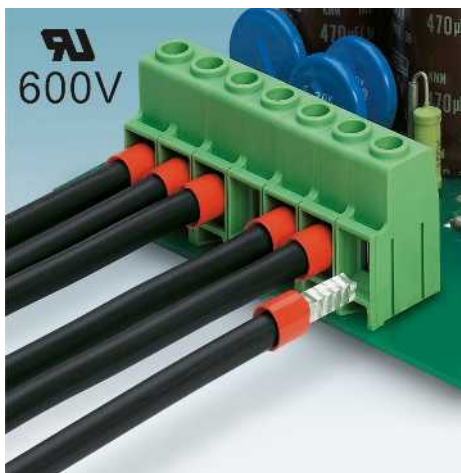

- Компактные винтовые клеммы для печатного монтажа, для высоких токов, для подключения проводов сечением до 16 мм², нагрузочная способность по току - 125 А
- Неограниченный допуск UL в отношении напряжения 600 В благодаря расположению штыревых выводов в шахматном порядке
- Размер шага 10,16 мм
- MKDS 10 HV/...-B-10,16 с выводами под пайку сзади; MKDS 10 HV/...-F-10,16 с выводами под пайку спереди
- Устанавливаемые в ряд клеммные блоки обеспечивают создание любого количества полюсов

Примечания:

Для предотвращения возникновения отклонений между клеммами и печатной платой, необходимо через каждые 30 контактов оставлять промежуток.

При использовании кабельных наконечников для проводников сечением 16 мм² обжим производится с помощью CRIMPFOX 16 S (см. раздел, посвященный принадлежностям).

При соединении одиночных клемм для печатных плат с одинаковым расположением выводов могут образовываться другие измеренные напряжения изоляции.

1) Учитывайте данные кривой нагрузочной способности и заключения лаборатории. Другие кривые нагрузочной способности поставляются на заказ.

Принадлежности

Для всех типов	Тип	Стр.
	Отвертка SZS 0,6 x 3,5 Арт. № 1205053	
	Маркировочные полосы SK 5,0 WH:REEL Арт. № 0805221	801
	Клещи для обжима кабельных наконечников сечением от 0,25 до 6 мм ² CRIMPFOX 6 Арт. № 1212034	
	Клещи для обжима кабельных наконечников сечением от 10 до 16 мм ² CRIMPFOX 16 S Арт. № 1207983	

Кривая нагрузочной способности

Тип: MKDS 10 HV/...-ZB-10,16
Испытание в соответствии с DIN EN 60512-5-2:2003-01
Коэффициент снижения = 1
Количество контактов = 5

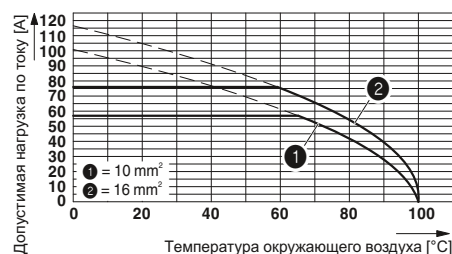

Технические характеристики

Технические данные согласно МЭК / DIN VDE	
Расчетный ток / сечение проводника	[А] / [мм ²]
Расчетное напряжение изоляции при степени загрязнения 2	[В]
Размер шага	[мм]
Возможности подключения	
Жесткий / гибкий	[мм ²] / [мм ²] / AWG
Гибкий с наконечником без пластм. втулки	[мм ²]
Гибкий с наконечником с пластмассовой втулкой	[мм ²]
Многопроводное подкл. (2 провода одинакового сечения)	
Жесткий / гибкий	[мм ²]
Гибкий с наконечником без пластм. втулки	[мм ²]
Гибкий с наконечником типа TWIN с пластмасс. втулкой	[мм ²]
Выбор изоляции	
Категория перенапряжения / степень загрязнения	
Расчетное напряжение изоляции	[В]
Расчетное импульсное напряжение	[кВ]
Информация по одобрению (UL / CUL)	Use Group
Номинальное напряжение	[В]
Номинальный ток	[А]
Сечение подключаемого провода AWG	AWG
Информация по одобрению (CSA)	Use Group
Номинальное напряжение	[В]
Номинальный ток	[А]
Сечение подключаемого провода AWG	AWG
Общие характеристики	
Длина снятия изоляции	[мм]
Резьба винтов	
Момент затяжки	[Нм]
Тип изоляционного материала / группа изоляционного мат.	
Класс воспламеняемости согласно UL 94	
Диаметр отверстий / размеры штырей	[мм]

MKDS 10 HV/ ...-ZB-10,16

76 ¹⁾ / 16		
1000		
10,16		
0,5 - 16 / 0,5 - 16 / 20 - 6		
0,5 - 16		
0,5 - 16		
0,5 - 6 / 0,5 - 6		
0,5 - 4		
0,5 - 6		
III / 3	III / 2	II / 2
800	1000	1000
8	8	8
B	C	D
600	600	-
60	60	-
20 - 6	20 - 6	-
B	C	D
-	-	-
-	-	-
-	-	-
10	10	
M4	M4	
1,2 - 1,5	1,2 - 1,5	
PA / I	PA / I	
V0	V0	
1,5 / 1 x 0,9 mm	1,5 / 1 x 0,9 mm	

MKDS 10 HV/ 1-B-10,16

76 ¹⁾ / 16		
400		
10,16		
0,5 - 16 / 0,5 - 16 / 20 - 6		
0,5 - 16		
0,5 - 16		
0,5 - 6 / 0,5 - 6		
0,5 - 4		
0,5 - 6		
III / 3	III / 2	II / 2
400	400	800
4	4	4
B	C	D
600	600	-
60	60	-
20 - 6	20 - 6	-
B	C	D
-	-	-
-	-	-
-	-	-
10	10	
M4	M4	
1,2 - 1,5	1,2 - 1,5	
PA / I	PA / I	
V0	V0	
1,5 / 1 x 0,9 mm	1,5 / 1 x 0,9 mm	

MKDS 10 HV/ 1-F-10,16

76 ¹⁾ / 16		
400		
10,16		
0,5 - 16 / 0,5 - 16 / 20 - 6		
0,5 - 16		
0,5 - 16		
0,5 - 6 / 0,5 - 6		
0,5 - 4		
0,5 - 6		
III / 3	III / 2	II / 2
400	400	800
4	4	4
B	C	D
600	600	-
60	60	-
20 - 6	20 - 6	-
B	C	D
-	-	-
-	-	-
-	-	-
10	10	
M4	M4	
1,2 - 1,5	1,2 - 1,5	
PA / I	PA / I	
V0	V0	
1,5 / 1 x 0,9 mm	1,5 / 1 x 0,9 mm	

Полюсов	Размер a [мм]
1	
2	10,16
3	20,32
4	30,48
5	40,64
6	50,80
7	60,96
8	71,12
9	81,28
10	91,44
11	101,60
12	111,76



Расположение выводов в шахматном порядке, UL-допуск на применение в цепях с напряжением 600 В

Отдельная клемма на печатную плату с выводом под пайку в задней части, UL-допуск на применение в цепях с напряжением 600 В

Отдельная клемма на печатную плату с выводом под пайку в передней части, UL-допуск на применение в цепях с напряжением 600 В



Чертеж



Схема расположения отверстий



Чертеж

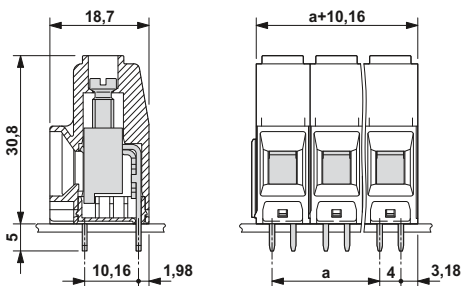
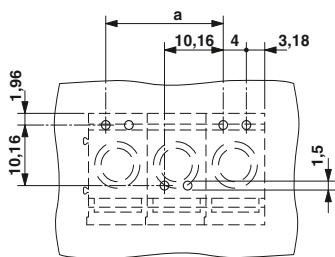

Схема расположения отверстий



Чертеж

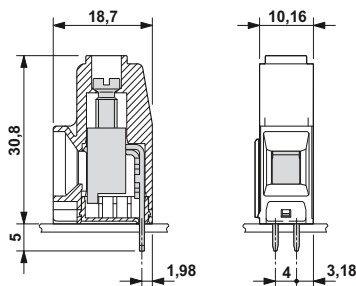
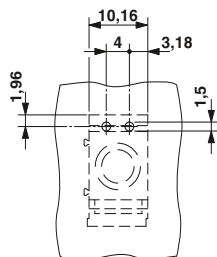

Схема расположения отверстий



Данные для заказа

Тип	Артикул №	Штук
Шаг 10,16 мм, цвет: зеленый		
MKDS 10 HV/ 2-ZB-10,16	1709681	50
MKDS 10 HV/ 3-ZB-10,16	1709694	50
MKDS 10 HV/ 4-ZB-10,16	1709704	50
MKDS 10 HV/ 5-ZB-10,16	1709717	50
MKDS 10 HV/ 6-ZB-10,16	1709720	50
MKDS 10 HV/ 7-ZB-10,16	1709733	50
MKDS 10 HV/ 8-ZB-10,16	1709746	50
MKDS 10 HV/ 9-ZB-10,16	1709759	50
MKDS 10 HV/10-ZB-10,16	1709762	50
MKDS 10 HV/11-ZB-10,16	1709775	50
MKDS 10 HV/12-ZB-10,16	1709788	50

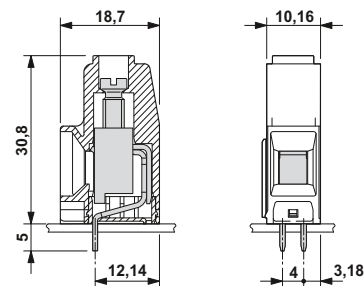
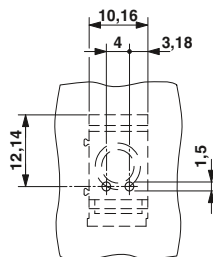
Данные для заказа

Тип	Артикул №	Штук
Шаг 10,16 мм, цвет: зеленый		
MKDS 10 HV/ 1-B-10,16	1993776	50

Данные для заказа

Тип	Артикул №	Штук
Шаг 10,16 мм, цвет: зеленый		
MKDS 10 HV/ 1-F-10,16	1993763	50

Клеммы для печатных плат для силовых электронных устройств, шаг от 6,35 до 15,0 мм

Клеммы для печатных плат с винтовыми зажимами, серия MKDSP 25, до 125 А / 35 мм²

Горизонтальное подключение, шаг 15 мм



- Винтовые клеммы для печатного монтажа, для высоких токов, для подключения проводов сечением до 35 мм², нагрузочная способность по току - 125 А
- Допуск UL до напряжения 600 В
- Встроенное тестовое гнездо
- Варианты с крепежными фланцами (-F) для надежного крепления на печатной плате
- Однополюсные варианты с расположенными слева крепежными фланцами (-FL)
- Встроенное приспособление для защиты от неправильного подключения

Примечания:

1) Учитывайте данные кривой нагрузочной способности и заключения лаборатории. Другие кривые нагрузочной способности поставляются на заказ.

2) 2,5 Нм = 25 мм²
4,5 Нм = 35 мм²

Принадлежности

Для всех типов	Тип	Стр.
	Щуп тестера MPS	831
	Штекерный переходник RPS Арт. № 0201647	831
	Отвертка SZS 1,0 x 6,5 Арт. № 1205079	
	Маркировочные полосы SK 10,0 WH:REEL Арт. № 0812188	801
	Маркировочная полоса Zack ZBF 15: UNBEDRUCKT	807

Кривая нагрузочной способности

Тип: MKDSP 25/...-15,00
Испытание в соответствии с DIN EN 60512-5-2:2003-01
Коэффициент снижения = 1
Количество контактов: 5

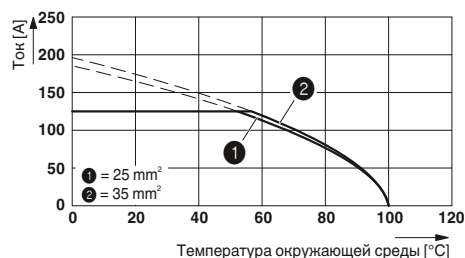

Технические характеристики

Технические данные согласно МЭК / DIN VDE

Расчетный ток / сечение проводника	[А] / [мм ²]	125 ¹⁾ / 35
Расчетное напряжение изоляции при степени загрязнения 2	[В]	1000
Размер шага	[мм]	15
Возможности подключения		
Жесткий / гибкий	[мм ²] / [мм ²] / AWG	0,5 - 35 / 0,5 - 25 / 20 - 2
Гибкий с наконечником без пластм. втулки	[мм ²]	1 - 25
Гибкий с наконечником с пластмассовой втулкой	[мм ²]	1,5 - 25
Многопроводное подкл. (2 провода одинакового сечения)		
Жесткий / гибкий	[мм ²]	0,5 - 6 / 0,5 - 6
Гибкий с наконечником без пластм. втулки	[мм ²]	0,5 - 4
Гибкий с наконечником типа TWIN с пластмасс. втулкой	[мм ²]	0,5 - 6
Выбор изоляции		
Категория перенапряжения / степень загрязнения		III / 3 III / 2 II / 2
Расчетное напряжение изоляции	[В]	1000 1000 1000
Расчетное импульсное напряжение	[кВ]	8 8 8
Информация по одобрению (UL / CUL)	Use Group	B C D
Номинальное напряжение	[В]	600 600 -
Номинальный ток	[А]	115 115 -
Сечение подключаемого провода AWG	AWG	20 - 2 20 - 2 -
Информация по одобрению (CSA)	Use Group	B C D
Номинальное напряжение	[В]	- - -
Номинальный ток	[А]	- - -
Сечение подключаемого провода AWG	AWG	- - -
Общие характеристики		
Длина снятия изоляции	[мм]	18
Резьба винтов		M5
Момент затяжки	[Нм]	2,5 - 4,5 ²⁾
Тип изоляционного материала / группа изоляционного мат.		PA / I
Класс воспламеняемости согласно UL 94		V0
Диаметр отверстий / размеры штырей	[мм]	1,6 / 1,2 x 1,2 mm

MKDSP 25/ ...-15,00

MKDSP 25/ ...-15,00-F

MKDSP 25/ 1-15,00-FL

Расчетный ток / сечение проводника	[А] / [мм ²]	125 ¹⁾ / 35
Расчетное напряжение изоляции при степени загрязнения 2	[В]	1000
Размер шага	[мм]	15
Возможности подключения		
Жесткий / гибкий	[мм ²] / [мм ²] / AWG	0,5 - 35 / 0,5 - 25 / 20 - 2
Гибкий с наконечником без пластм. втулки	[мм ²]	1 - 25
Гибкий с наконечником с пластмассовой втулкой	[мм ²]	1,5 - 25
Многопроводное подкл. (2 провода одинакового сечения)		
Жесткий / гибкий	[мм ²]	0,5 - 6 / 0,5 - 6
Гибкий с наконечником без пластм. втулки	[мм ²]	0,5 - 4
Гибкий с наконечником типа TWIN с пластмасс. втулкой	[мм ²]	0,5 - 6
Выбор изоляции		
Категория перенапряжения / степень загрязнения		III / 3 III / 2 II / 2
Расчетное напряжение изоляции	[В]	1000 1000 1000
Расчетное импульсное напряжение	[кВ]	8 8 8
Информация по одобрению (UL / CUL)	Use Group	B C D
Номинальное напряжение	[В]	600 600 -
Номинальный ток	[А]	115 115 -
Сечение подключаемого провода AWG	AWG	20 - 2 20 - 2 -
Информация по одобрению (CSA)	Use Group	B C D
Номинальное напряжение	[В]	- - -
Номинальный ток	[А]	- - -
Сечение подключаемого провода AWG	AWG	- - -
Общие характеристики		
Длина снятия изоляции	[мм]	18
Резьба винтов		M5
Момент затяжки	[Нм]	2,5 - 4,5 ²⁾
Тип изоляционного материала / группа изоляционного мат.		PA / I
Класс воспламеняемости согласно UL 94		V0
Диаметр отверстий / размеры штырей	[мм]	1,6 / 1,2 x 1,2 mm

Полюсов Размер а [мм]

1	
2	15,00
3	30,00
4	45,00
5	60,00
6	75,00
7	90,00
8	105,00
9	120,00



без крепежного фланца, UL-допуск на применение в цепях с напряжением 600 В



с крепежным фланцем, UL-допуск на применение в цепях с напряжением 600 В



Отдельная клемма на печатную плату с крепежным фланцем слева, UL-допуск на применение в цепях с напряжением 600 В



Чертеж



Схема расположения отверстий



Чертеж

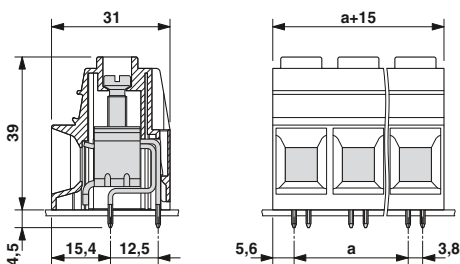
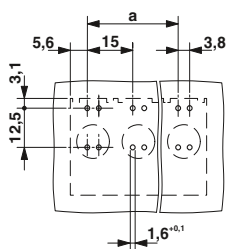

Схема расположения отверстий



Чертеж

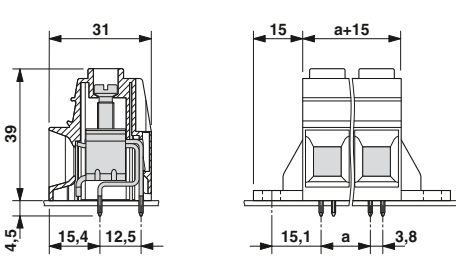
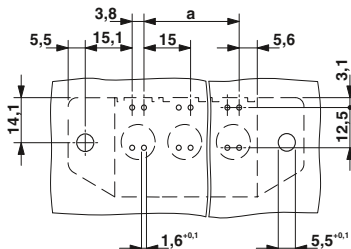

Схема расположения отверстий



Данные для заказа

Тип	Артикул №	Штук
Шаг 15 мм, цвет: зеленый		

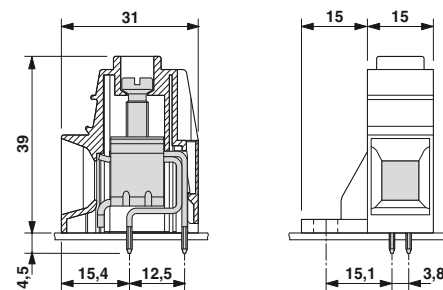
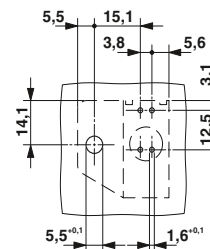
MKDSP 25/ 2-15,00	1932588	25
MKDSP 25/ 3-15,00	1932591	25
MKDSP 25/ 4-15,00	1932601	25
MKDSP 25/ 5-15,00	1932614	25
MKDSP 25/ 6-15,00	1932627	25
MKDSP 25/ 7-15,00	1932630	25
MKDSP 25/ 8-15,00	1932643	25
MKDSP 25/ 9-15,00	1932656	25

Данные для заказа

Тип	Артикул №	Штук
Шаг 15 мм, цвет: зеленый		

MKDSP 25/ 2-15,00-F	1932494	25
MKDSP 25/ 3-15,00-F	1932504	25
MKDSP 25/ 4-15,00-F	1932517	25
MKDSP 25/ 5-15,00-F	1932520	25
MKDSP 25/ 6-15,00-F	1932533	25
MKDSP 25/ 7-15,00-F	1932546	25
MKDSP 25/ 8-15,00-F	1932559	25
MKDSP 25/ 9-15,00-F	1932562	25

Данные для заказа

Тип	Артикул №	Штук
Шаг 15 мм, цвет: зеленый		

MKDSP 25/ 1-15,00-FL	1932575	25
----------------------	---------	----

Клеммы для печатных плат для силовых электронных устройств, шаг от 6,35 до 15,0 мм

Специальные исполнения с винтовыми зажимами, серия KDS 10, Front 4, до 76 А / 16 мм²

Проходные клеммы для печатных плат, шаг 10 мм

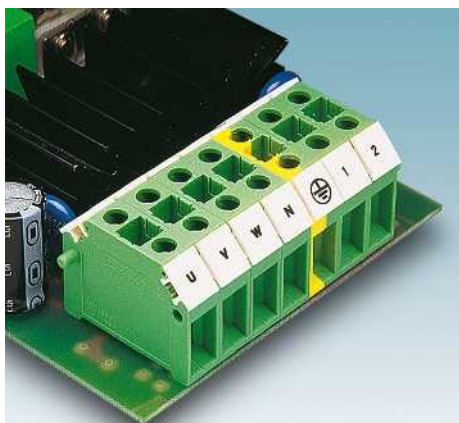

- Мощные клеммы для печатных плат с нагрузочной способностью по току до 76 А на одно контактное соединение пайкой
- Также применяются как проходные клеммы для тока до 76 А
- Различная форма выводов под пайку для создания больших изоляционных промежутков (KDS 10.../SO)
- Индивидуальное согласование требованиям в отношении выдерживаемого напряжения с помощью деталей RZ для увеличения шага
- Возможность разветвления цепей при помощи перемычек

Примечания:

Для предотвращения возникновения отклонений между клеммами и печатной платой, необходимо через каждые 30 контактов оставлять промежуток.

FBI 10-10 через каждые 3 клеммы KDS 10. Для установки перемычки удалите перегородку.

1) При установке деталей для увеличения шага RZ-KDS 10 можно применять при более высоком напряжении.

2) Учитывайте данные кривой нагрузочной способности и заключения лаборатории. Другие кривые нагрузочной способности поставляются на заказ.

Принадлежности

Для всех типов	Тип	Стр.
	Промежуточная деталь, ширина: 2,5 мм RZ-KDS 10 Арт. № 1701065	
	Мостик винтовой, 10-полюсный, отделяемый FBI 10-10 Арт. № 0203276	
	Щуп тестера PS...	831
	Гнездо для щупа тестера PS PSB 4/7/6 Арт. № 0303299	
	Маркировочная полоса Zack ZB 10	805
	Отвертка SZS 1,0 x 4,0 Арт. № 1205066	

Кривая нагрузочной способности

Тип: KDS 10

Испытание в соответствии с DIN МЭК 60512-5-2:2003-01

Понижающий коэффициент = 1

Кол-во полюсов: 5

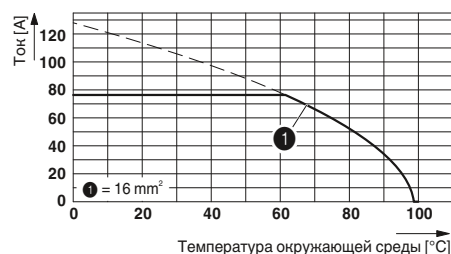

Технические характеристики

Технические данные согласно МЭК / DIN VDE

Расчетный ток / сечение проводника	[А] / [мм ²]			
Расчетное напряжение изоляции при степени загрязнения 2	[В]			
Размер шага	[мм]			
Возможности подключения				
Жесткий / гибкий	[мм ²] / [мм ²] / AWG			
Гибкий с наконечником без пластм. втулки	[мм ²]			
Гибкий с наконечником с пластмассовой втулкой	[мм ²]			
Многопроводное подкл. (2 провода одинакового сечения)				
Жесткий / гибкий	[мм ²]			
Гибкий с наконечником без пластм. втулки	[мм ²]			
Гибкий с наконечником типа TWIN с пластмасс. втулкой	[мм ²]			
Выбор изоляции				
Категория перенапряжения / степень загрязнения		III / 3	III / 2	II / 2
Расчетное напряжение изоляции	[В]	250 ¹⁾	320	630
Расчетное импульсное напряжение	[кВ]	4	4	4
Информация по одобрению (UL / CUL)	Use Group	B	C	D
Номинальное напряжение	[В]	250	300	600
Номинальный ток	[А]	65	65	5
Сечение подключаемого провода AWG	AWG	24 - 6	24 - 6	24 - 6
Информация по одобрению (CSA)	Use Group	B	C	D
Номинальное напряжение	[В]	300	300	-
Номинальный ток	[А]	65	65	-
Сечение подключаемого провода AWG	AWG	18 - 6	18 - 6	-
Общие характеристики				
Длина снятия изоляции	[мм]		12	
Резьба винтов			M4	
Момент затяжки	[Нм]		1,2 - 1,5	
Тип изоляционного материала / группа изоляционного мат.			PA / I	
Класс воспламеняемости согласно UL 94			V0	
Диаметр отверстий / размеры штырей	[мм]		1,4 / 1 x 0,9 mm	

KDS10

KDS10/SO

KDS10-PE

Полюсов

1

1

1



выводы под пайку расположены в ряд,



смещенные выводы под пайку



Разъем PE,
выводы под пайку расположены в ряд,



Чертеж



Схема расположения отверстий



Чертеж

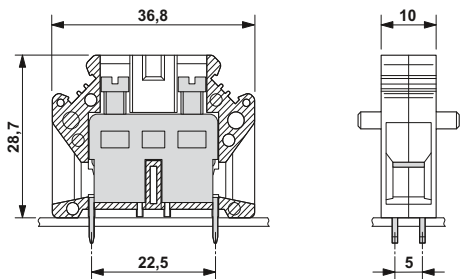
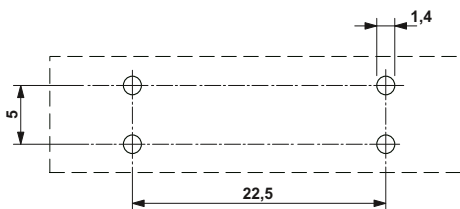

Схема расположения отверстий



Чертеж

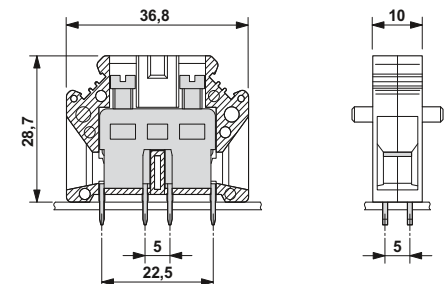
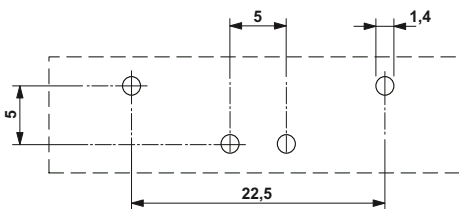

Схема расположения отверстий



Данные для заказа

Тип	Артикул №	Штук
Шаг 10 мм, цвет: зеленый KDS10	1704020	50

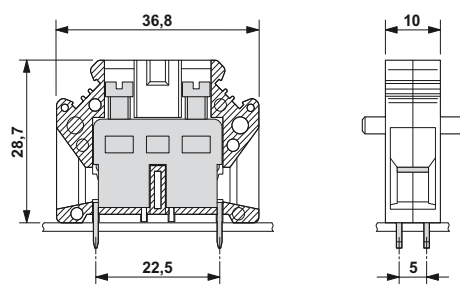
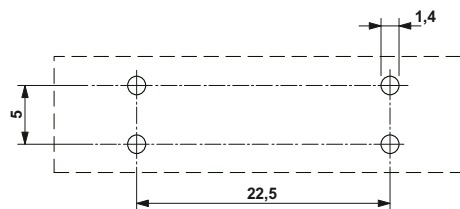
Данные для заказа

Тип	Артикул №	Штук
Шаг 10 мм, цвет: зеленый KDS10/SO	1704059	50

Данные для заказа

Тип	Артикул №	Штук
Шаг 10 мм, цвет: желто-зеленый KDS10-PE	1704033	50

Клеммы для печатных плат для силовых электронных устройств, шаг от 6,35 до 15,0 мм

Специальные исполнения с винтовыми зажимами, серия KDS 10, Front 4, до 76 А / 16 мм²

Фронтальные клеммы для печатных плат, шаг 6,35 / 7,62 мм

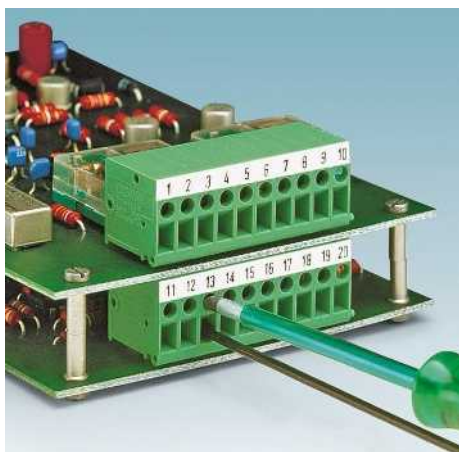

- Винтовые клеммы с передним подключением, для проводов сечением до 6 мм²
- Направление подключения провода: параллельно (0° -H) или перпендикулярно (90° -V)
- В конце клеммного ряда необходима установка крышки (D-FRONT 4-6,35)

Примечания:

Для предотвращения возникновения отклонений между клеммами и печатной платой, необходимо через каждые 30 контактов оставлять промежуток.

Прочие исполнения и принадлежности для изделий серии KDS 10 приведены на стр. 456.

1) Учитывайте данные кривой нагрузочной способности и заключения лаборатории. Другие кривые нагрузочной способности поставляются на заказ.

Принадлежности

Для всех типов	Тип	Стр.
Только для KDS 10...		
	Отвертка SZS 1,0 x 4,0 Арт. № 1205066	
	Промежуточная деталь, ширина: 2,5 мм RZ-KDS 10 Арт. № 1701065	
	Маркировочная полоса Zack ZB 10	805
Только для FRONT 4...-6,35		
	Крышка, ширина 1,5 мм D-FRONT 4-6,35 Арт. № 1703076	
	Отвертка SZS 0,6 x 3,5 Арт. № 1205053	
	Маркировочные карты SK 6,2/3,8	799

Кривая нагрузочной способности

Тип: FRONT 4-H-6,35

Испытание в соответствии с DIN МЭК 60512-5-2:2003-01

Понижающий коэффициент = 1

Кол-во полюсов: 5

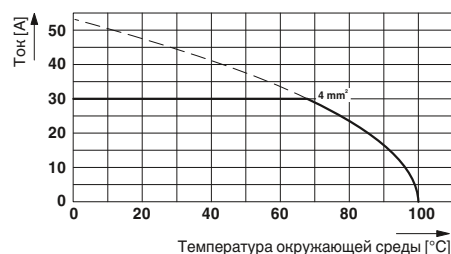

Технические характеристики

Технические данные согласно МЭК / DIN VDE

Расчетный ток / сечение проводника	[A] / [мм ²]	
Расчетное напряжение изоляции при степени загрязнения 2	[В]	
Размер шага	[мм]	
Возможности подключения		
Жесткий / гибкий	[мм ²] / [мм ²] / AWG	
Гибкий с наконечником без пластм. втулки	[мм ²]	
Гибкий с наконечником с пластмассовой втулкой	[мм ²]	
Многопроводное подкл. (2 провода одинакового сечения)		
Жесткий / гибкий	[мм ²]	
Гибкий с наконечником без пластм. втулки	[мм ²]	
Гибкий с наконечником типа TWIN с пластмасс. втулкой	[мм ²]	
Выбор изоляции		
Категория перенапряжения / степень загрязнения		
Расчетное напряжение изоляции	[В]	
Расчетное импульсное напряжение	[кВ]	
Информация по одобрению (UL / CUL)	Use Group	
Номинальное напряжение	[В]	
Номинальный ток	[А]	
Сечение подключаемого провода AWG	AWG	
Информация по одобрению (CSA)	Use Group	
Номинальное напряжение	[В]	
Номинальный ток	[А]	
Сечение подключаемого провода AWG	AWG	
Общие характеристики		
Длина снятия изоляции	[мм]	
Резьба винтов		
Момент затяжки	[Нм]	
Тип изоляционного материала / группа изоляционного мат.		
Класс воспламеняемости согласно UL 94		
Диаметр отверстий / размеры штырей	[мм]	

KDS10-PE/SO

Расчетный ток / сечение проводника	76 ¹⁾ / 16
Расчетное напряжение изоляции при степени загрязнения 2	630
Размер шага	10
Возможности подключения	
Жесткий / гибкий	0,5 - 16 / 0,5 - 10 / 20 - 6
Гибкий с наконечником без пластм. втулки	0,5 - 10
Гибкий с наконечником с пластмассовой втулкой	0,5 - 10
Многопроводное подкл. (2 провода одинакового сечения)	
Жесткий / гибкий	0,5 - 4 / 0,5 - 4
Гибкий с наконечником без пластм. втулки	0,5 - 2,5
Гибкий с наконечником типа TWIN с пластмасс. втулкой	0,5 - 6
Выбор изоляции	
Категория перенапряжения / степень загрязнения	III / 3 III / 2 II / 2
Расчетное напряжение изоляции	630 630 1000
Расчетное импульсное напряжение	4 4 4
Информация по одобрению (UL / CUL)	B C D
Номинальное напряжение	- - -
Номинальный ток	- - -
Сечение подключаемого провода AWG	- - -
Информация по одобрению (CSA)	B C D
Номинальное напряжение	- - -
Номинальный ток	- - -
Сечение подключаемого провода AWG	- - -
Общие характеристики	
Длина снятия изоляции	12
Резьба винтов	M4
Момент затяжки	1,2 - 1,5
Тип изоляционного материала / группа изоляционного мат.	PA / I
Класс воспламеняемости согласно UL 94	V0
Диаметр отверстий / размеры штырей	1,4 / 1 x 0,9 mm

FRONT 4-H-6,35

Расчетный ток / сечение проводника	32 ¹⁾ / 6
Расчетное напряжение изоляции при степени загрязнения 2	320
Размер шага	6,35
Возможности подключения	
Жесткий / гибкий	0,5 - 6 / 0,5 - 4 / 20 - 10
Гибкий с наконечником без пластм. втулки	0,5 - 4
Гибкий с наконечником с пластмассовой втулкой	0,5 - 4
Многопроводное подкл. (2 провода одинакового сечения)	
Жесткий / гибкий	0,5 - 1,5 / 0,5 - 1,5
Гибкий с наконечником без пластм. втулки	0,25 - 1
Гибкий с наконечником типа TWIN с пластмасс. втулкой	0,5 - 1
Выбор изоляции	
Категория перенапряжения / степень загрязнения	III / 3 III / 2 II / 2
Расчетное напряжение изоляции	320 320 630
Расчетное импульсное напряжение	4 4 4
Информация по одобрению (UL / CUL)	B C D
Номинальное напряжение	300 - 300
Номинальный ток	30 - 30
Сечение подключаемого провода AWG	24 - 10 - 24 - 10
Информация по одобрению (CSA)	B C D
Номинальное напряжение	300 - 300
Номинальный ток	30 - 10
Сечение подключаемого провода AWG	22 - 10 - 22 - 10
Общие характеристики	
Длина снятия изоляции	14
Резьба винтов	M3
Момент затяжки	0,5 - 0,6
Тип изоляционного материала / группа изоляционного мат.	PA / I
Класс воспламеняемости согласно UL 94	V2
Диаметр отверстий / размеры штырей	1,3 / 1 x 0,8 mm

FRONT 4-V-6,35

Расчетный ток / сечение проводника	32 ¹⁾ / 6
Расчетное напряжение изоляции при степени загрязнения 2	320
Размер шага	6,35
Возможности подключения	
Жесткий / гибкий	0,5 - 6 / 0,5 - 4 / 20 - 10
Гибкий с наконечником без пластм. втулки	0,5 - 4
Гибкий с наконечником с пластмассовой втулкой	0,5 - 4
Многопроводное подкл. (2 провода одинакового сечения)	
Жесткий / гибкий	0,5 - 1,5 / 0,5 - 1,5
Гибкий с наконечником без пластм. втулки	0,25 - 1
Гибкий с наконечником типа TWIN с пластмасс. втулкой	0,5 - 1
Выбор изоляции	
Категория перенапряжения / степень загрязнения	III / 3 III / 2 II / 2
Расчетное напряжение изоляции	320 320 630
Расчетное импульсное напряжение	4 4 4
Информация по одобрению (UL / CUL)	B C D
Номинальное напряжение	300 - 300
Номинальный ток	30 - 30
Сечение подключаемого провода AWG	24 - 10 - 24 - 10
Информация по одобрению (CSA)	B C D
Номинальное напряжение	300 - 300
Номинальный ток	30 - 10
Сечение подключаемого провода AWG	22 - 10 - 22 - 10
Общие характеристики	
Длина снятия изоляции	14
Резьба винтов	M3
Момент затяжки	0,5 - 0,6
Тип изоляционного материала / группа изоляционного мат.	PA / I
Класс воспламеняемости согласно UL 94	V2
Диаметр отверстий / размеры штырей	1,3 / 1 x 0,8 mm

Полюсов

1

1



Проходная клемма для подключения РЕ-проводника, смещенные выводы под пайку



Одиночная клемма для печатной платы, горизонтальное подключение



Одиночная клемма для печатной платы, вертикальное подключение



Чертеж



Схема расположения отверстий



Данные для заказа

Тип	Артикул №	Штук
Шаг 10 мм, цвет: желто-зеленый KDS10-PE/SO	1704062	50

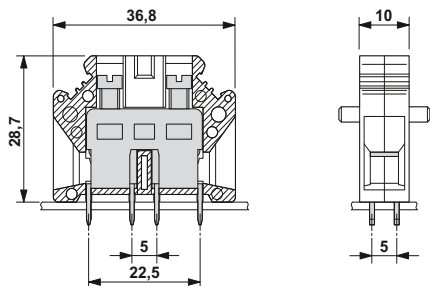
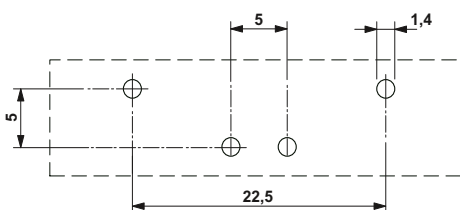

Чертеж



Схема расположения отверстий



Данные для заказа

Тип	Артикул №	Штук
Шаг 6,35 мм, цвет: зеленый FRONT 4-H-6,35	1703050	50

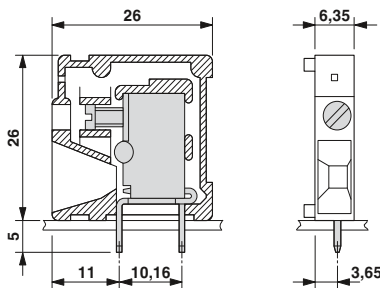
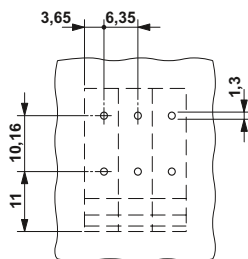

Чертеж



Схема расположения отверстий



Данные для заказа

Тип	Артикул №	Штук
Шаг 6,35 мм, цвет: зеленый FRONT 4-V-6,35	1703063	50

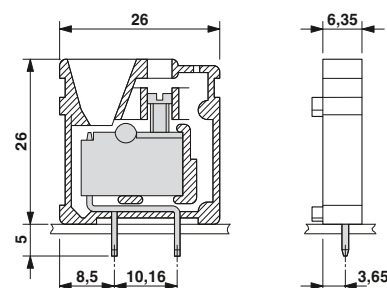
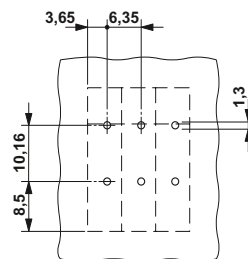
Клеммы для печатных плат для силовых электронных устройств, шаг от 6,35 до 15,0 мм

Специальные исполнения с винтовыми зажимами, серия KDS 10, Front 4, до 76 А / 16 мм²

Фронтальные клеммы для печатных плат, шаг 6,35 / 7,62 мм

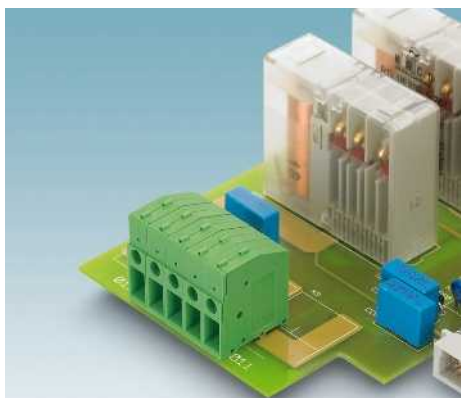



- Винтовые клеммы с передним подключением, для проводов сечением до 6 мм²
- Направление подключения провода: параллельно (0° -H) или перпендикулярно (90° -V)
- Для компонентов горизонтального исполнения поставляются детали (RZ) для увеличения изоляционного расстояния

Примечания:

Для предотвращения возникновения отклонений между клеммами и печатной платой, необходимо через каждые 30 контактов оставлять промежуток.

1) Учитывайте данные кривой нагрузочной способности и заключения лаборатории. Другие кривые нагрузочной способности поставляются на заказ.

Принадлежности

Для всех типов	Тип	Стр.
	Отвертка SZS 0,6 x 3,5 Арт. № 1205053	
	Промежуточная деталь, ширина: 5,08 мм RZ-5,08-FRONT 4-H-7,62 Арт. № 1904011	
	Маркировочные карты SK 7,62/3,8	799

Кривая нагрузочной способности

Тип: FRONT 4-H-7,62

Испытание в соответствии с DIN МЭК 60512-5-2:2003-01

Понижающий коэффициент = 1

Кол-во полюсов: 5

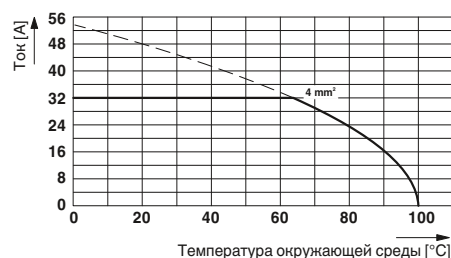

Технические характеристики

Технические данные согласно МЭК / DIN VDE

Расчетный ток / сечение проводника	[А] / [мм ²]					
Расчетное напряжение изоляции при степени загрязнения 2	[В]					
Размер шага	[мм]					
Возможности подключения						
Жесткий / гибкий	[мм ²] / [мм ²] / AWG					
Гибкий с наконечником без пластм. втулки	[мм ²]					
Гибкий с наконечником с пластмассовой втулкой	[мм ²]					
Многопроводное подкл. (2 провода одинакового сечения)						
Жесткий / гибкий	[мм ²]					
Гибкий с наконечником без пластм. втулки	[мм ²]					
Гибкий с наконечником типа TWIN с пластмасс. втулкой	[мм ²]					
Выбор изоляции						
Категория перенапряжения / степень загрязнения						
Расчетное напряжение изоляции	[В]					
Расчетное импульсное напряжение	[кВ]					
Информация по одобрению (UL / CUL)	Use Group					
Номинальное напряжение	[В]					
Номинальный ток	[А]					
Сечение подключаемого провода AWG	AWG					
Информация по одобрению (CSA)	Use Group					
Номинальное напряжение	[В]					
Номинальный ток	[А]					
Сечение подключаемого провода AWG	AWG					
Общие характеристики						
Длина снятия изоляции	[мм]					
Резьба винтов						
Момент затяжки	[Нм]					
Тип изоляционного материала / группа изоляционного мат.						
Класс воспламеняемости согласно UL 94						
Диаметр отверстий / размеры штырей	[мм]					

FRONT 4-H-7,62

Расчетный ток / сечение проводника	32 ¹⁾ / 6			32 ¹⁾ / 6		
Расчетное напряжение изоляции при степени загрязнения 2	630			630		
Размер шага	7,62			7,62		
Возможности подключения						
Жесткий / гибкий	0,5 - 6 / 0,5 - 4 / 20 - 10			0,5 - 6 / 0,5 - 4 / 20 - 10		
Гибкий с наконечником без пластм. втулки	0,5 - 4			0,5 - 4		
Гибкий с наконечником с пластмассовой втулкой	0,5 - 4			0,5 - 4		
Многопроводное подкл. (2 провода одинакового сечения)						
Жесткий / гибкий	0,5 - 1,5 / 0,5 - 1,5			0,5 - 1,5 / 0,5 - 1,5		
Гибкий с наконечником без пластм. втулки	0,25 - 1			0,25 - 1		
Гибкий с наконечником типа TWIN с пластмасс. втулкой	0,5 - 1			0,5 - 1		
Выбор изоляции						
Категория перенапряжения / степень загрязнения	III / 3	III / 2	II / 2	III / 3	III / 2	II / 2
Расчетное напряжение изоляции	500	630	1000	500	630	1000
Расчетное импульсное напряжение	6	6	6	6	6	6
Информация по одобрению (UL / CUL)	B	C	D	B	C	D
Номинальное напряжение	300	-	300	300	-	300
Номинальный ток	30	-	30	30	-	30
Сечение подключаемого провода AWG	24 - 10	-	24 - 10	24 - 10	-	24 - 10
Информация по одобрению (CSA)	B	C	D	B	C	D
Номинальное напряжение	300	-	300	300	-	300
Номинальный ток	30	-	10	30	-	10
Сечение подключаемого провода AWG	22 - 10	-	22 - 10	22 - 10	-	22 - 10
Общие характеристики						
Длина снятия изоляции	14			14		
Резьба винтов	M3			M3		
Момент затяжки	0,5 - 0,6			0,5 - 0,6		
Тип изоляционного материала / группа изоляционного мат.	PA / I			PA / I		
Класс воспламеняемости согласно UL 94	V0			V0		
Диаметр отверстий / размеры штырей	1,3 / 1 x 0,8 mm			1,3 / 1 x 0,8 mm		

Полюсов

1



Одиночная клемма для печатной платы, горизонтальное подключение



Одиночная клемма для печатной платы, вертикальное подключение



Чертеж



Схема расположения отверстий



Данные для заказа

Тип	Артикул №	Штук
Шаг 7,62 мм, цвет: зеленый FRONT 4-H-7,62	1703034	50

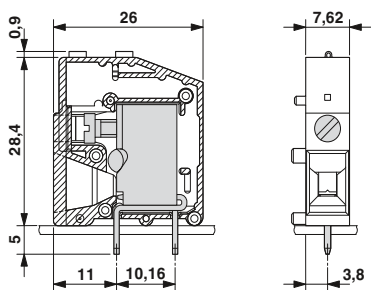
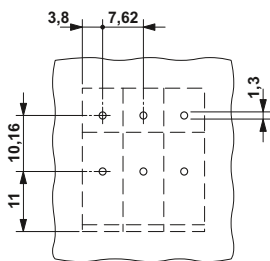

Чертеж



Схема расположения отверстий



Данные для заказа

Тип	Артикул №	Штук
Шаг 7,62 мм, цвет: зеленый FRONT 4-V-7,62	1703021	50

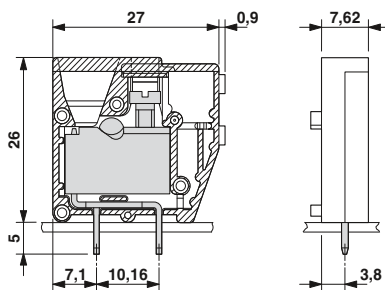
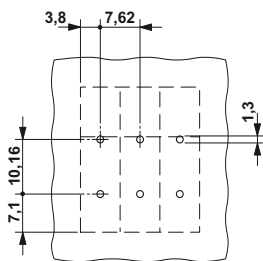
Клеммы для печатных плат для силовых электронных устройств, шаг от 6,35 до 15,0 мм

Клеммы для печатных плат с пружинными зажимами Push-in, серия SPT, до 76 А / 16 мм²

Горизонтальное подключение, шаг 7,5 мм

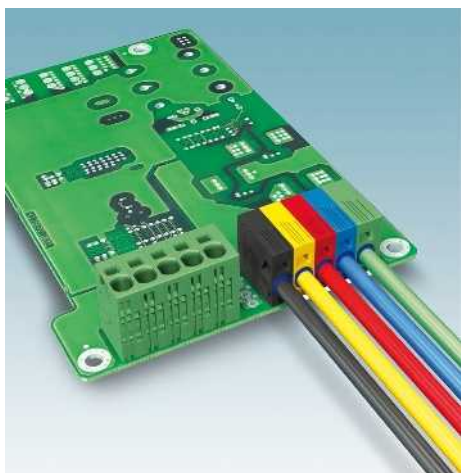

- Клеммы для печатных плат SPT 5 с пружинными зажимами "Push-in", для подключения гибких проводов сечением до 6 мм²
- Быстрое разъемное подключение без использования инструмента
- Неограниченный допуск UL в отношении напряжения 600 В благодаря компактному расположению штыревых выводов в шахматном порядке
- Направление подключения провода: параллельно (0° -H) печатной плате
- Однополюсные клеммы с двойными штыревыми выводами

Примечания:

При подсоединении вариантов с двойными штырьками могут образоваться иные измеренные напряжения развязки.

1) Учитывайте данные кривой нагрузочной способности и заключения лаборатории. Другие кривые нагрузочной способности поставляются на заказ.

Принадлежности

Для всех типов	Тип	Стр.
	Отвертка SZF 1-0,6 x 3,5 Арт. № 1204517	
	Маркировочные карты SK 7,5/3,8	799
	Кабельные наконечники с пластмассовыми втулками или без них	834
	Нюльци для обжима кабельных наконечников сечением от 0,25 до 6 мм ² CRIMPFOX 6 Арт. № 1212034	
	Деталь для увеличения шага RZ-SPT 5-4 H Арт. № 1701534	

Кривая нагрузочной способности

Тип: SPT 5/...-H-7,5-ZB

Испытание в соответствии с DIN МЭК 60512-5-2:2003-01

Понижающий коэффициент = 1

Кол-во полюсов: 5

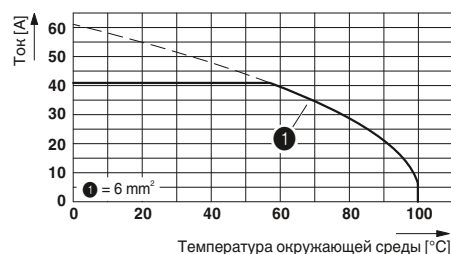

Технические характеристики

Технические данные согласно МЭК / DIN VDE	
Расчетный ток / сечение проводника	[A] / [мм ²]
Расчетное напряжение изоляции при степени загрязнения 2	[В]
Размер шага	[мм]
Возможности подключения	
Жесткий / гибкий	[мм ²] / [мм ²] / AWG
Гибкий с наконечником без пластм. втулки	[мм ²]
Гибкий с наконечником с пластмассовой втулкой	[мм ²]
Многопроводное подкл. (2 провода одинакового сечения)	
Жесткий / гибкий	[мм ²]
Гибкий с наконечником без пластм. втулки	[мм ²]
Гибкий с наконечником типа TWIN с пластмасс. втулкой	[мм ²]
Выбор изоляции	
Категория перенапряжения / степень загрязнения	
Расчетное напряжение изоляции	[В]
Расчетное импульсное напряжение	[кВ]
Информация по одобрению (UL / CUL)	Use Group
Номинальное напряжение	[В]
Номинальный ток	[А]
Сечение подключаемого провода AWG	AWG
Информация по одобрению (CSA)	Use Group
Номинальное напряжение	[В]
Номинальный ток	[А]
Сечение подключаемого провода AWG	AWG
Общие характеристики	
Длина снятия изоляции	[мм]
Тип изоляционного материала / группа изоляционного мат.	
Класс воспламеняемости согласно UL 94	
Диаметр отверстий / размеры штырей	[мм]

SPT 5/ 1-H-7,5

41 ¹⁾ / 10			41 ¹⁾ / 10		
1000			1000		
7,5			7,5		
0,2 - 10 / 0,2 - 6 / 24 - 8			0,2 - 10 / 0,2 - 6 / 24 - 8		
0,25 - 6			0,25 - 6		
0,25 - 4			0,25 - 4		
- / -			- / -		
-			-		
0,25 - 1,5			0,25 - 1,5		
III / 3	III / 2	II / 2	III / 3	III / 2	II / 2
630	1000	1000	800	1000	1000
6	6	6	8	8	6
B	C	D	B	C	D
300	150	600	600	600	-
35	35	5	35	35	-
24 - 8	24 - 8	24 - 8	24 - 8	24 - 8	-
B	C	D	B	C	D
-	-	-	-	-	-
-	-	-	-	-	-
-	-	-	-	-	-
15			15		
PA / I			PA / I		
V0			V0		
2,1 / 1,7 x 0,8			2,1 / 1,7 x 0,8		

Полюсов Размер а [мм]

1	0,00
2	7,50
3	15,00
4	22,50
5	30,00
6	37,50
7	45,00
8	52,50
9	60,00
10	67,50
11	75,00
12	82,50



Одиночная клемма для печатной платы, со сдвоенными штифтами

Зигзагообр. разводка выводов
допуск UL на применение в цепях с напряжением 600 В



Чертеж

Чертеж



Схема расположения отверстий

Схема расположения отверстий

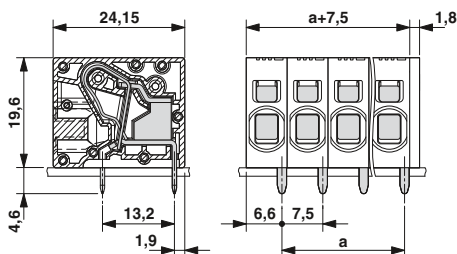
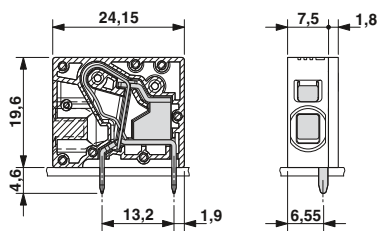
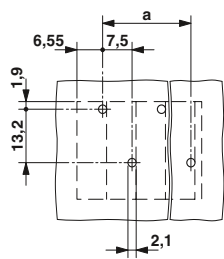
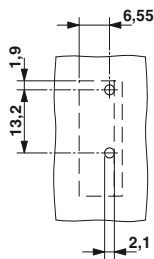

Данные для заказа

Данные для заказа

Тип	Артикул №	Штук
Шаг 7,5 мм, цвет: зеленый		
SPT 5/ 1-H-7,5	1719189	50

Тип	Артикул №	Штук
Шаг 7,5 мм, цвет: зеленый		
SPT 5/ 2-H-7,5-ZB	1719192	50
SPT 5/ 3-H-7,5-ZB	1719202	50
SPT 5/ 4-H-7,5-ZB	1719215	50
SPT 5/ 5-H-7,5-ZB	1719228	50
SPT 5/ 6-H-7,5-ZB	1719231	50
SPT 5/ 7-H-7,5-ZB	1719244	50
SPT 5/ 8-H-7,5-ZB	1719257	50
SPT 5/ 9-H-7,5-ZB	1719260	50
SPT 5/10-H-7,5-ZB	1719273	50
SPT 5/11-H-7,5-ZB	1719286	50
SPT 5/12-H-7,5-ZB	1719299	50

Клеммы для печатных плат для силовых электронных устройств, шаг от 6,35 до 15,0 мм

Клеммы для печатных плат с пружинными зажимами Push-in, серия SPT, до 76 А / 16 мм²

Вертикальное подключение, шаг 7,5 мм

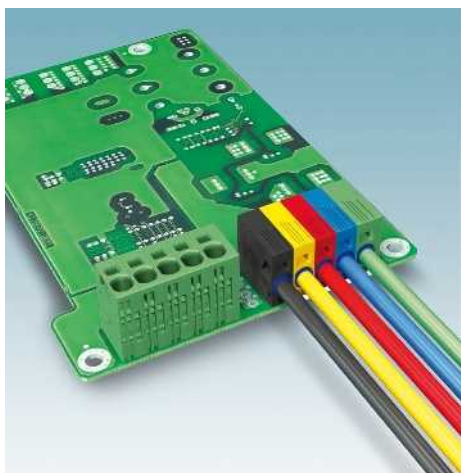

- Клеммы для печатных плат SPT 5 с пружинными зажимами "Push-in", для подключения гибких проводов сечением до 6 мм²
- Быстрое разъемное подключение без использования инструмента
- Неограниченный допуск UL в отношении напряжения 600 В благодаря компактному расположению штыревых выводов в шахматном порядке
- Направление подключения провода: перпендикулярно (90° -V) печатной плате
- Однополюсные клеммы с двойными штыревыми выводами

Примечания:

При подсоединении вариантов с двойными штырьками могут образоваться иные измеренные напряжения развязки.

1) Учитывайте данные кривой нагрузочной способности и заключения лаборатории. Другие кривые нагрузочной способности поставляются на заказ.

Принадлежности

Для всех типов	Тип	Стр.
	Отвертка SZF 1-0,6 x 3,5 Арт. № 1204517	
	Маркировочные карты SK 7,5/3,8	799
	Кабельные наконечники с пластмассовыми втулками или без них	834
	Нлещи для обжима кабельных наконечников сечением от 0,25 до 6 мм ² CRIMPFOX 6 Арт. № 1212034	
	Деталь для увеличения шага RZ-SPT 5-4-V Арт. № 1701535	

Кривая нагрузочной способности

Тип: SPT 5/...-V-7,5-ZB

Испытание в соответствии с DIN МЭК 60512-5-2:2003-01

Понижающий коэффициент = 1

Кол-во полюсов: 5

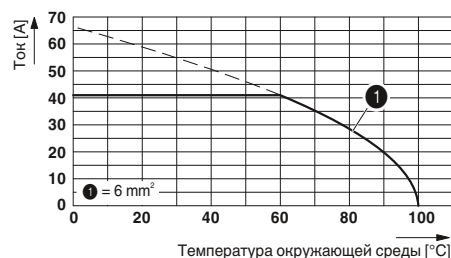

Технические характеристики

Технические данные согласно МЭК / DIN VDE

Расчетный ток / сечение проводника	[A] / [мм ²]	41 ¹⁾ / 10
Расчетное напряжение изоляции при степени загрязнения 2	[В]	1000
Размер шага	[мм]	7,5
Возможности подключения		
Жесткий / гибкий	[мм ²] / [мм ²] / AWG	0,2 - 10 / 0,2 - 6 / 24 - 8
Гибкий с наконечником без пластм. втулки	[мм ²]	0,25 - 6
Гибкий с наконечником с пластмассовой втулкой	[мм ²]	0,25 - 4
Многопроводное подкл. (2 провода одинакового сечения)		
Жесткий / гибкий	[мм ²]	- / -
Гибкий с наконечником без пластм. втулки	[мм ²]	-
Гибкий с наконечником типа TWIN с пластмасс. втулкой	[мм ²]	0,25 - 1,5
Выбор изоляции		
Категория перенапряжения / степень загрязнения		III / 3 III / 2 II / 2
Расчетное напряжение изоляции	[В]	630 1000 1000
Расчетное импульсное напряжение	[кВ]	6 6 6
Информация по одобрению (UL / CUL)	Use Group	B C D B C D
Номинальное напряжение	[В]	300 150 600 600 600 -
Номинальный ток	[А]	35 35 5 35 35 -
Сечение подключаемого провода AWG	AWG	24 - 8 24 - 8 24 - 8 24 - 8 24 - 8 -
Информация по одобрению (CSA)	Use Group	B C D B C D
Номинальное напряжение	[В]	- - - - -
Номинальный ток	[А]	- - - - -
Сечение подключаемого провода AWG	AWG	- - - - -
Общие характеристики		
Длина снятия изоляции	[мм]	15
Тип изоляционного материала / группа изоляционного мат.		PA / I
Класс воспламеняемости согласно UL 94		V0
Диаметр отверстий / размеры штырей	[мм]	2,1 / 1,7 x 0,8 2,1 / 1,7 x 0,8

SPT 5/ 1-V-7,5

SPT 5/ ...-V-7,5-ZB

Полюсов	Размер а [мм]
1	0,00
2	7,50
3	15,00
4	22,50
5	30,00
6	37,50
7	45,00
8	52,50
9	60,00
10	67,50
11	75,00
12	82,50



Одиночная клемма для печатной платы, со сдвоенными штифтами

Расположение выводов в шахматном порядке, UL-допуск на применение в цепях с напряжением 600 В



Чертеж

Чертеж



Схема расположения отверстий

Схема расположения отверстий

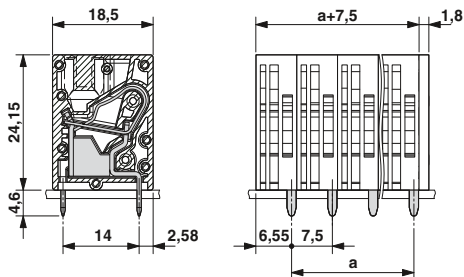
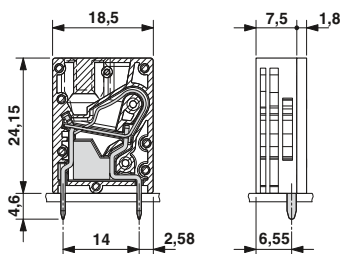
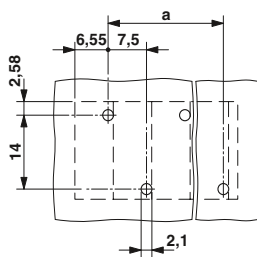
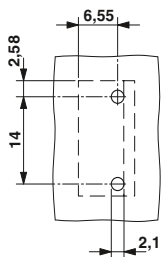

Данные для заказа

Данные для заказа

Тип Артикул № Штук
Шаг 7,5 мм, цвет: зеленый

Тип Артикул № Штук
Шаг 7,5 мм, цвет: зеленый

SPT 5/ 1-V-7,5 1719309 50

SPT 5/ 2-V-7,5-ZB 1719312 50

SPT 5/ 3-V-7,5-ZB 1719325 50

SPT 5/ 4-V-7,5-ZB 1719338 50

SPT 5/ 5-V-7,5-ZB 1719341 50

SPT 5/ 6-V-7,5-ZB 1719354 50

SPT 5/ 7-V-7,5-ZB 1719367 50

SPT 5/ 8-V-7,5-ZB 1719370 50

SPT 5/ 9-V-7,5-ZB 1719383 50

SPT 5/10-V-7,5-ZB 1719396 50

SPT 5/11-V-7,5-ZB 1719406 50

SPT 5/12-V-7,5-ZB 1719419 50

Клеммы для печатных плат для силовых электронных устройств, шаг от 6,35 до 15,0 мм

Клеммы для печатных плат с пружинными зажимами Push-in, серия SPT, до 76 А / 16 мм²

Горизонтальное подключение, шаг 10 мм

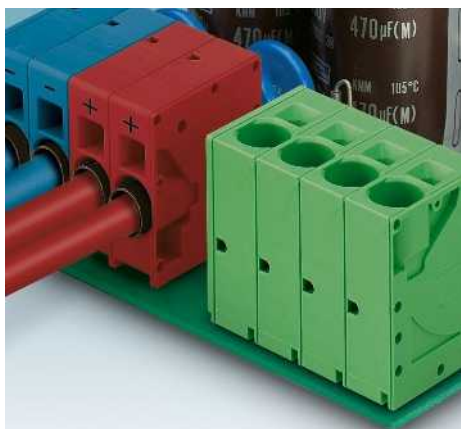

- Клеммы для печатных плат с пружинными зажимами Push-in SPT 16 для сечений проводников до 16 мм² и нагрузочной способностью по току 76 А
- Быстрое разъемное подключение без использования инструмента
- Неограниченный допуск UL в отношении напряжения 600 В благодаря компактному расположению штыревых выводов в шахматном порядке
- Направление подключения провода: параллельно (0° -H) печатной плате
- Клеммные блоки, устанавливаемые в ряд, для цветового кодирования полюсов
- Однополюсные клеммы с двойными штыревыми выводами

Примечания:

При подсоединении вариантов с двойными штырьками могут образоваться иные измеренные напряжения развязки.

1) Учитывайте данные кривой нагрузочной способности и заключения лаборатории. Другие кривые нагрузочной способности поставляются на заказ.

Принадлежности

Для всех типов	Тип	Стр.
	Маркировочные полосы SK 5,0 WH:REEL Арт. № 0805221	801
	Отвертка SZF 2-0,8 x4,0 Арт. № 1204520	
	Кабельные наконечники с пластмассовыми втулками или без них	834
	Нлещи для обжима кабельных наконечников сечением от 0,25 до 6 мм ² CRIMPFOX 6 Арт. № 1212034	
	Нлещи для обжима кабельных наконечников сечением от 10 до 16 мм ² CRIMPFOX 16 S Арт. № 1207983	

Кривая нагрузочной способности

Тип: SPT 16/...-H-10,0-ZB
Испытание в соответствии с DIN МЭК 60512-5-2:2003-01
Понижающий коэффициент = 1
Кол-во полюсов: 5

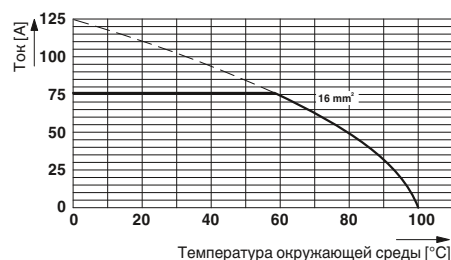

Технические характеристики

Технические данные согласно МЭК / DIN VDE	
Расчетный ток / сечение проводника	[А] / [мм ²]
Расчетное напряжение без изоляции при степени загрязнения 2	[В]
Размер шага	[мм]
Возможности подключения	
жесткий и многопроволочный/гибкий	[мм ²] / [мм ²] / AWG
Гибкий с наконечником без пластм. втулки	[мм ²]
Гибкий с наконечником с пластмассовой втулкой	[мм ²]
Многопроводное подкл. (2 провода одинакового сечения)	
жесткий и многопроволочный/гибкий	[мм ²]
Гибкий с наконечником без пластм. втулки	[мм ²]
Гибкий с наконечником типа TWIN с пластмасс. втулкой	[мм ²]
Выбор изоляции	
Категория перенапряжения / степень загрязнения	
Расчетное напряжение изоляции	[В]
Расчетное импульсное напряжение	[кВ]
Информация по одобрению (UL / CUL)	Use Group
Номинальное напряжение	[В]
Номинальный ток	[А]
Сечение подключаемого провода AWG	AWG
Информация по одобрению (CSA)	Use Group
Номинальное напряжение	[В]
Номинальный ток	[А]
Сечение подключаемого провода AWG	AWG
Общие характеристики	
Длина снятия изоляции	[мм]
Тип изоляционного материала / группа изоляционного мат.	
Класс воспламеняемости согласно UL 94	
Диаметр отверстий / размеры штырей	[мм]

SPT 16/ 1-H-10,0

76 ¹⁾ / 16		
1000		
10		
0,75 - 16 / 0,75 - 16 / 20 - 4		
0,75 - 16		
0,75 - 10		
- / -		
-		
0,75 - 4		
III / 3	III / 2	II / 2
1000	1000	1000
8	8	6
B	C	D
300	150	300
66	66	10
20 - 4	20 - 4	20 - 4
B	C	D
-	-	-
-	-	-
-	-	-
18		
PA / I		
V0		
1,7 / 1,2 x 1 mm		

SPT 16/ ...-H-10,0-ZB

76 ¹⁾ / 16		
1000		
10		
0,75 - 16 / 0,75 - 16 / 20 - 4		
0,75 - 16		
0,75 - 10		
- / -		
-		
0,75 - 4		
III / 3	III / 2	II / 2
1000	1000	1000
8	8	6
B	C	D
600	600	-
66	66	-
20 - 4	20 - 4	-
B	C	D
-	-	-
-	-	-
-	-	-
18		
PA / I		
V0		
1,7 / 1,2 x 1 mm		

Полюсов	Размер а [мм]
1	0,00
2	10,00
3	20,00
4	30,00
5	40,00
6	50,00
7	60,00
8	70,00
9	80,00



Одиночная клемма для печатной платы, со сдвоенными штифтами

Расположение выводов в шахматном порядке, UL-допуск на применение в цепях с напряжением 600 В



Чертеж

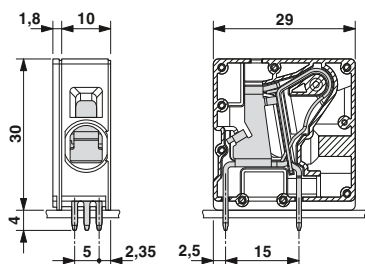

Чертеж



Схема расположения отверстий



Схема расположения отверстий

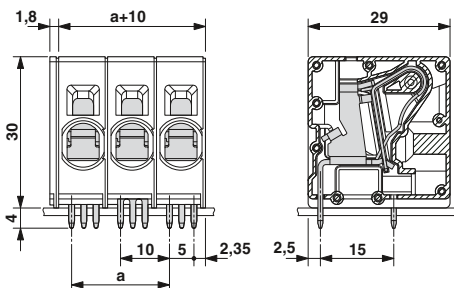

Данные для заказа

Тип	Артикул №	Штук
Шаг 10 мм, цвет: зеленый		
SPT 16/ 1-H-10,0	1735778	50

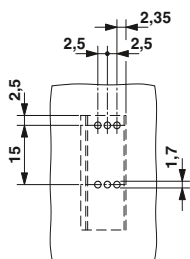
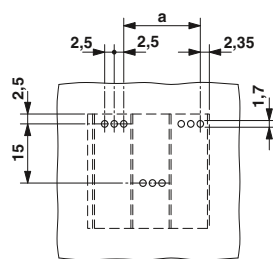
Данные для заказа

Тип	Артикул №	Штук
Шаг 10 мм, цвет: зеленый		
SPT 16/ 2-H-10,0-ZB	1735781	50
SPT 16/ 3-H-10,0-ZB	1735794	50
SPT 16/ 4-H-10,0-ZB	1735804	50
SPT 16/ 5-H-10,0-ZB	1735817	50
SPT 16/ 6-H-10,0-ZB	1735820	50
SPT 16/ 7-H-10,0-ZB	1735833	50
SPT 16/ 8-H-10,0-ZB	1735846	50
SPT 16/ 9-H-10,0-ZB	1735859	50

Клеммы для печатных плат для силовых электронных устройств, шаг от 6,35 до 15,0 мм

Клеммы для печатных плат с пружинными зажимами Push-in, серия SPT, до 76 А / 16 мм²

Вертикальное подключение, шаг 10 мм

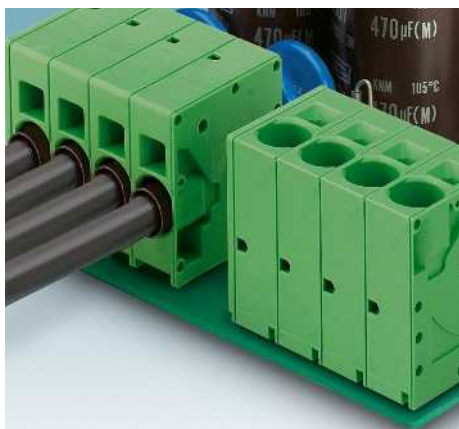

- Клеммы для печатных плат с пружинными зажимами Push-in SPT 16 для сечений проводников до 16 мм² и нагрузочной способностью по току 76 А
- Быстрое разъемное подключение без использования инструмента
- Неограниченный допуск UL в отношении напряжения 600 В благодаря компактному расположению штыревых выводов в шахматном порядке
- Направление подсоединения проводников: параллельно (90° -V) печатной плате
- Однополюсные клеммы с двойными штыревыми выводами
- Прочие варианты с защитой от перекручивания для однозначного позиционирования при компоновке печатных плат

Примечания:

При подсоединении вариантов с двойными штырьками могут образоваться иные измеренные напряжения развязки.

1) Учитывайте данные кривой нагрузочной способности и заключения лаборатории. Другие кривые нагрузочной способности поставляются на заказ.

Принадлежности

Для всех типов	Тип	Стр.
	Маркировочные полосы SK 5,0 WH:REEL Арт. № 0805221	801
	Отвертка SZF 2-0,8 x4,0 Арт. № 1204520	
	Кабельные наконечники с пластмассовыми втулками или без них	834
	Нлещи для обжима кабельных наконечников сечением от 0,25 до 6 мм ² CRIMPFOX 6 Арт. № 1212034	
	Нлещи для обжима кабельных наконечников сечением от 10 до 16 мм ² CRIMPFOX 16 S Арт. № 1207983	

Кривая нагрузочной способности

Тип: SPT 16/...-V-10,0-ZB
Испытание в соответствии с DIN МЭК 60512-5-2:2003-01
Понижающий коэффициент = 1
Кол-во полюсов: 5

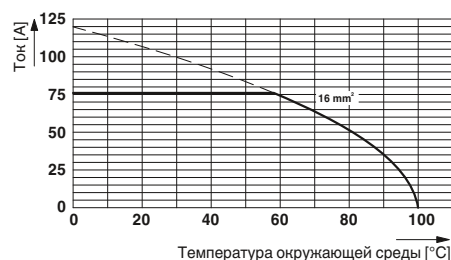

Технические характеристики

Технические данные согласно МЭК / DIN VDE	
Расчетный ток / сечение проводника	[А] / [мм ²]
Расчетное напряжение изоляции при степени загрязнения 2	[В]
Размер шага	[мм]
Возможности подключения	
жесткий и многопроволочный/гибкий	[мм ²] / [мм ²] / AWG
Гибкий с наконечником без пластм. втулки	[мм ²]
Гибкий с наконечником с пластмассовой втулкой	[мм ²]
Многопроводное подкл. (2 провода одинакового сечения)	
жесткий и многопроволочный/гибкий	[мм ²]
Гибкий с наконечником без пластм. втулки	[мм ²]
Гибкий с наконечником типа TWIN с пластмасс. втулкой	[мм ²]
Выбор изоляции	
Категория перенапряжения / степень загрязнения	
Расчетное напряжение изоляции	[В]
Расчетное импульсное напряжение	[кВ]
Информация по одобрению (UL / CUL)	Use Group
Номинальное напряжение	[В]
Номинальный ток	[А]
Сечение подключаемого провода AWG	AWG
Информация по одобрению (CSA)	Use Group
Номинальное напряжение	[В]
Номинальный ток	[А]
Сечение подключаемого провода AWG	AWG
Общие характеристики	
Длина снятия изоляции	[мм]
Тип изоляционного материала / группа изоляционного мат.	
Класс воспламеняемости согласно UL 94	
Диаметр отверстий / размеры штырей	[мм]

SPT 16/ 1-V-10,0

76 ¹⁾ / 16		
1000		
10		
0,75 - 16 / 0,75 - 16 / 20 - 4		
0,75 - 16		
0,75 - 10		
- / -		
-		
0,75 - 4		
III / 3	III / 2	II / 2
1000	1000	1000
8	8	6
B	C	D
300	150	300
66	66	10
20 - 4	20 - 4	20 - 4
B	C	D
-	-	-
-	-	-
-	-	-
18		
PA / I		
V0		
1,7 / 1,2 x 1 mm		

SPT 16/ ...-V-10,0-ZB

76 ¹⁾ / 16		
1000		
10		
0,75 - 16 / 0,75 - 16 / 20 - 4		
0,75 - 16		
0,75 - 10		
- / -		
-		
0,75 - 4		
III / 3	III / 2	II / 2
1000	1000	1000
8	8	6
B	C	D
600	600	-
66	66	-
20 - 4	20 - 4	-
B	C	D
-	-	-
-	-	-
-	-	-
18		
PA / I		
V0		
1,7 / 1,2 x 1 mm		

Полюсов	Размер а [мм]
1	0,00
2	10,00
3	20,00
4	30,00
5	40,00
6	50,00
7	60,00
8	70,00
9	80,00
2	10,00



Одиночная клемма для печатной платы, со сдвоенными штифтами

Расположение выводов в шахматном порядке, UL-допуск на применение в цепях с напряжением 600 В



Чертеж



Схема расположения отверстий



Данные для заказа

Тип	Артикул №	Штук
Шаг 10 мм, цвет: зеленый		
SPT 16/ 1-V-10,0	1735862	50

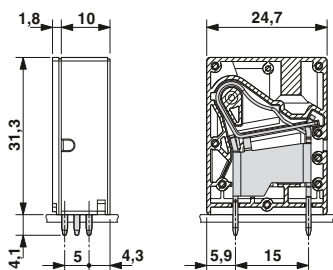
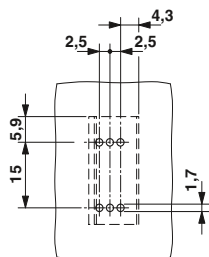

Чертеж



Схема расположения отверстий



Данные для заказа

Тип	Артикул №	Штук
Шаг 10 мм, цвет: зеленый		
SPT 16/ 2-V-10,0-ZB	1735875	50
SPT 16/ 3-V-10,0-ZB	1735888	50
SPT 16/ 4-V-10,0-ZB	1735891	50
SPT 16/ 5-V-10,0-ZB	1735901	50
SPT 16/ 6-V-10,0-ZB	1735914	50
SPT 16/ 7-V-10,0-ZB	1735927	50
SPT 16/ 8-V-10,0-ZB	1735930	50
SPT 16/ 9-V-10,0-ZB	1735943	50
Шаг 10 мм, цвет: зеленый, с приспособлением для защиты от перекручивания, схема расположения отверстий и размерный чертеж приведены на сайте www.phoenixcontact.net/products		
SPT 16/ 2-V-10,0-ZBV GN	1775356	50

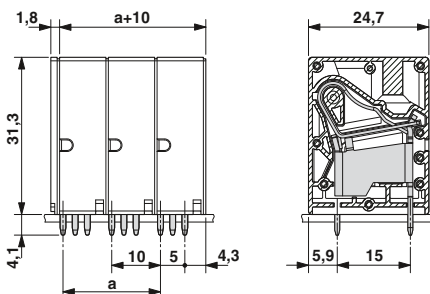
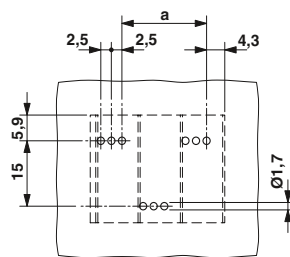
Клеммы для печатных плат для силовых электронных устройств, шаг от 6,35 до 15,0 мм

Клеммы для печатных плат с пружинными зажимами на защелках Push-Lock, серия PL, до 76 А / 16 мм²



Горизонтальное направление подсоединения, штифты расположены в шахматном порядке, допуск UL 600 В



Одиночная клемма для печатной платы, подключение под углом 30°, со сдвоенными штифтами



Направление подсоединения 30°, штифты расположены в шахматном порядке, допуск UL 600 В

Чертеж



Схема расположения отверстий



Чертеж

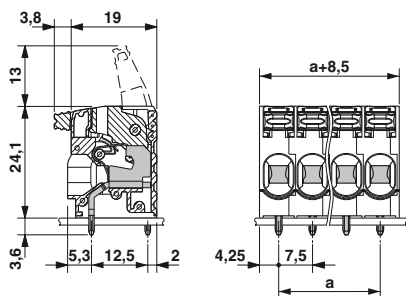
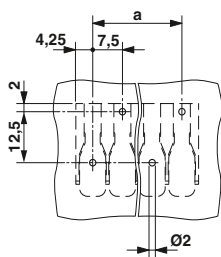

Схема расположения отверстий



Чертеж

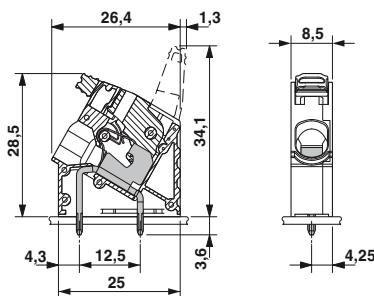
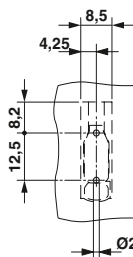

Схема расположения отверстий



Данные для заказа

Тип	Артикул №	Штук
Шаг 7,5 мм, цвет: зеленый		
PLH 5/ 2-7,5-ZF	1792106	25
PLH 5/ 3-7,5-ZF	1792119	25
PLH 5/ 4-7,5-ZF	1792122	25
PLH 5/ 5-7,5-ZF	1792135	25
PLH 5/ 6-7,5-ZF	1792148	25
PLH 5/ 7-7,5-ZF	1792151	25
PLH 5/ 8-7,5-ZF	1792164	25
PLH 5/ 9-7,5-ZF	1792177	25
PLH 5/10-7,5-ZF	1792180	25
PLH 5/11-7,5-ZF	1792193	25
PLH 5/12-7,5-ZF	1792203	25

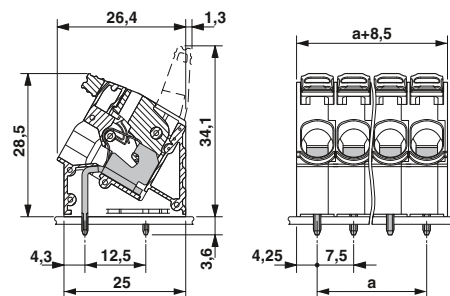
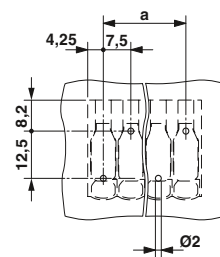
Данные для заказа

Тип	Артикул №	Штук
Шаг 7,5 мм, цвет: зеленый		
PLA 5/ 1-7,5	1792216	25

Данные для заказа

Тип	Артикул №	Штук
Шаг 7,5 мм, цвет: зеленый		
PLA 5/ 2-7,5-ZF	1792229	25
PLA 5/ 3-7,5-ZF	1792232	25
PLA 5/ 4-7,5-ZF	1792245	25
PLA 5/ 5-7,5-ZF	1792258	25
PLA 5/ 6-7,5-ZF	1792261	25
PLA 5/ 7-7,5-ZF	1792274	25
PLA 5/ 8-7,5-ZF	1792287	25
PLA 5/ 9-7,5-ZF	1792290	25
PLA 5/10-7,5-ZF	1792300	25
PLA 5/11-7,5-ZF	1792313	25
PLA 5/12-7,5-ZF	1792326	25

Клеммы для печатных плат для силовых электронных устройств, шаг от 6,35 до 15,0 мм

Клеммы для печатных плат с пружинными зажимами на защелках Push-Lock, серия PL, до 76 А / 16 мм²

Горизонтальное подключение для изделий с шагом до 10 / 15 мм

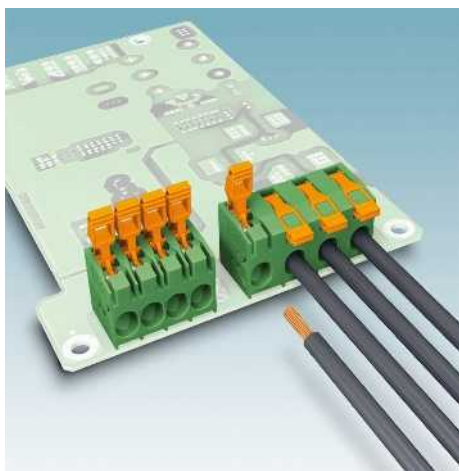

- Клеммы для печатных плат с пружинными зажимами Push-Lock PLH 16 с откидным рычажком для проводников сечением до 16 мм² и нагрузочной способностью по току до 76 А
- Низкое усилие при оперировании
- Быстрое подсоединение проводников без использования инструмента: закрепление путем перемещения рычажка фиксатора или непосредственное подсоединение проводников
- Неограниченный допуск UL в отношении напряжения 600 В при размере шага 10 мм и расположении штыревых выводов в шахматном порядке
- В центральной части рычага расположен встроенный контрольный отвод
- Возможна цветовая маркировка от полюса до полюса благодаря возможности установки клеммных блоков в ряд
- Поставка в открытом состоянии

Примечания:

1) Учитывайте данные кривой нагрузочной способности и заключения лаборатории. Другие кривые нагрузочной способности поставляются на заказ.

Принадлежности

Для всех типов	Тип	Стр.
	Маркировочные карты SK U/3,8 WH: UNBEDRUCKT Арт. № 0803906	
	Кабельные наконечники с пластмассовыми втулками или без них	834
	Клещи для обжима кабельных наконечников сечением от 0,25 до 6 мм ² CRIMPFOX 6 Арт. № 1212034	
	Клещи для обжима кабельных наконечников сечением от 10 до 16 мм ² CRIMPFOX 16 S Арт. № 1207983	

Кривая нагрузочной способности

Тип: PLH 16/...-10

Испытание в соответствии с DIN EN 60512-5-2:2003-01

Количество контактов: 5

Сечение провода: 16 мм²

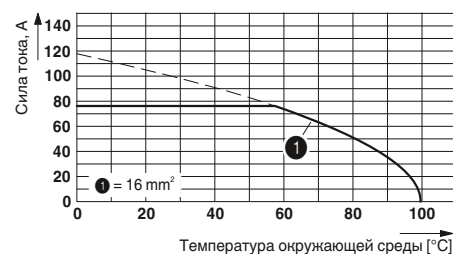

Технические характеристики

Технические данные согласно МЭК / DIN VDE

Расчетный ток / сечение проводника	[А] / [мм ²]
Расчетное напряжение изоляции при степени загрязнения 2	[В]
Размер шага	[мм]
Возможности подключения жесткий и многопроволочный/гибкий	[мм ²] / [мм ²] / AWG
Гибкий с наконечником без пластм. втулки	[мм ²]
Гибкий с наконечником с пластмассовой втулкой	[мм ²]
Многопроводное подкл. (2 провода одинакового сечения) жесткий и многопроволочный/гибкий	[мм ²]
Гибкий с наконечником без пластм. втулки	[мм ²]
Гибкий с наконечником типа TWIN с пластмасс. втулкой	[мм ²]
Выбор изоляции	
Категория перенапряжения / степень загрязнения	
Расчетное напряжение изоляции	[В]
Расчетное импульсное напряжение	[кВ]
Информация по одобрению (UL / CUL)	Use Group
Номинальное напряжение	[В]
Номинальный ток	[А]
Сечение подключаемого провода AWG	AWG
Информация по одобрению (CSA)	Use Group
Номинальное напряжение	[В]
Номинальный ток	[А]
Сечение подключаемого провода AWG	AWG
Общие характеристики	
Длина снятия изоляции	[мм]
Тип изоляционного материала / группа изоляционного мат.	
Класс воспламеняемости согласно UL 94	
Диаметр отверстий / размеры штырей	[мм]

PLH 16/ ...-10

76 ¹⁾ / 16		
400		
10		
0,75 - 16 / 0,75 - 16 / 18 - 4		
0,75 - 16		
0,75 - 10		
- / -		
-		
0,75 - 4		
III / 3	III / 2	II / 2
400	400	800
4	4	4
B	C	D
300	300	-
51	51	-
18 - 6	18 - 6	-
B	C	D
-	-	-
-	-	-
-	-	-
18		
PA / I		
V0		
1,6 / 1,2 x 1,2 mm		

PLH 16/ ...-10-ZF

76 ¹⁾ / 16		
1000		
10		
0,75 - 16 / 0,75 - 16 / 18 - 4		
0,75 - 16		
0,75 - 10		
- / -		
-		
0,75 - 4		
III / 3	III / 2	II / 2
1000	1000	1000
8	8	8
B	C	D
600	600	-
51	51	-
18 - 6	18 - 6	-
B	C	D
-	-	-
-	-	-
-	-	-
18		
PA / I		
V0		
1,6 / 1,2 x 1,2 mm		

PLH 16/ ...-15

76 ¹⁾ / 16		
1000		
15		
0,75 - 16 / 0,75 - 16 / 18 - 4		
0,75 - 16		
0,75 - 10		
- / -		
-		
0,75 - 4		
III / 3	III / 2	II / 2
1000	1000	1000
8	8	8
B	C	D
600	600	-
66	66	-
18 - 4	18 - 4	-
B	C	D
-	-	-
-	-	-
-	-	-
18		
PA / I		
V0		
1,6 / 1,2 x 1,2 mm		

Полюсов Размер а [мм]

1	
2	10,00
3	20,00
4	30,00
5	40,00
6	50,00
7	60,00
8	70,00
2	15,00
3	30,00
4	45,00
5	60,00
6	75,00
7	90,00
8	105,00

Клеммы для печатных плат для силовых электронных устройств, шаг от 6,35 до 15,0 мм

Клеммы для печатных плат с пружинными зажимами на защелках Push-Lock, серия PL, до 76 А / 16 мм²



Двойные штыревые выводы, шаг 10 мм



UL-допуск на применение в цепях с напряжением 600 В, расположение выводов в шахматном порядке, шаг 10 мм



UL-допуск на применение в цепях с напряжением 600 В, двойные штыревые выводы Шаг 15 м



Чертеж



Схема расположения отверстий



Чертеж

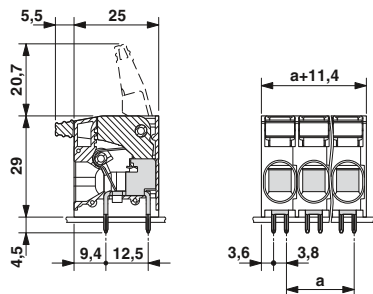
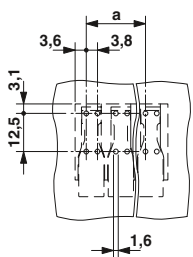

Схема расположения отверстий



Чертеж

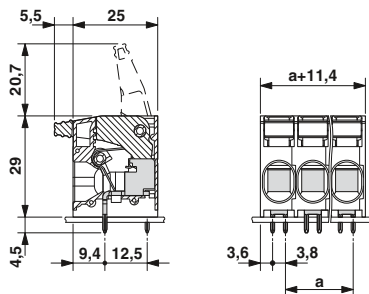
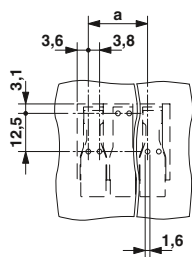

Схема расположения отверстий



Данные для заказа

Тип	Артикул №	Штук
Шаг 10 мм, цвет: зеленый		
PLH 16/ 1-10	1703995	25
PLH 16/ 2-10	1770393	25
PLH 16/ 3-10	1770403	25
PLH 16/ 4-10	1770416	25
PLH 16/ 5-10	1770429	25
PLH 16/ 6-10	1770432	25
PLH 16/ 7-10	1770445	25
PLH 16/ 8-10	1770458	25

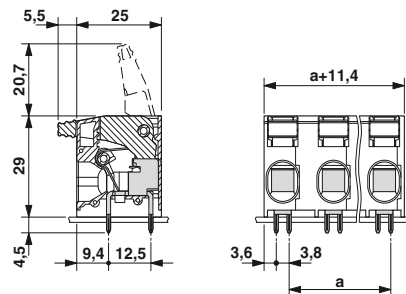
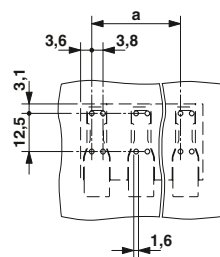
Данные для заказа

Тип	Артикул №	Штук
Шаг 10 мм, цвет: зеленый		
PLH 16/ 2-10-ZF	1770461	25
PLH 16/ 3-10-ZF	1770474	25
PLH 16/ 4-10-ZF	1770487	25
PLH 16/ 5-10-ZF	1770490	25
PLH 16/ 6-10-ZF	1770500	25
PLH 16/ 7-10-ZF	1770513	25
PLH 16/ 8-10-ZF	1770526	25

Данные для заказа

Тип	Артикул №	Штук
Шаг 15 мм, цвет: зеленый		
PLH 16/ 2-15	1770539	25
PLH 16/ 3-15	1770542	25
PLH 16/ 4-15	1770555	25
PLH 16/ 5-15	1770568	25
PLH 16/ 6-15	1770571	25
PLH 16/ 7-15	1770584	25
PLH 16/ 8-15	1770597	25

Клеммы для печатных плат для силовых электронных устройств, шаг от 6,35 до 15,0 мм

Клеммы для печатных плат с пружинными зажимами на защелках (Push-Lock) для установки методом пайки оплавлением, серия PTSPL до 41 А / 6 мм²

Горизонтальное подключение, без изоляционного корпуса

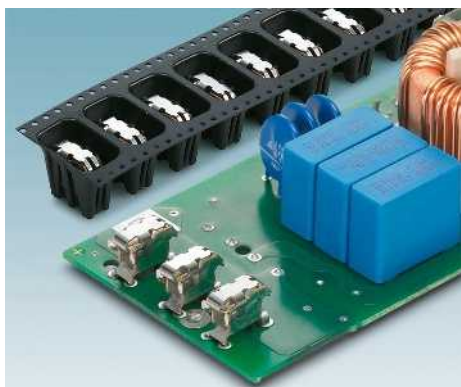

- Клемма для печатной платы PTSPL 6 с пружинными зажимами на защелках (Push-Lock) без изолятора, для проводов сечением до 6 мм² с допустимой нагрузкой по току 41 А
- Для поверхностного печатного монтажа пайкой оплавлением припоая
- Низкое усилие при оперировании
- Способ поставки: в лентах согласно МЭК 60286-3 для систем автоматизированного монтажа; диаметр катушки 330 мм
- Закрытая пружина PTSPL для установки при помощи вакуумного пинцета
- Открытая пружина PTSPL для установки при помощи механического зажима
- Стандартная длина штырей 2,1 мм и 2,9 мм

Примечания:

Вспомогательные компоновочные элементы для изделий для сквозного монтажа, поставляемых в лентах, как правило, выступают над конструктивными элементами. Топология печатной платы рассчитана на беспроблемную компоновку. Размерные чертежи лент и вспомогательных компоновочных элементов приведены на стр. www.phoenixcontact.net/products.

1) UL/CUL на заказ

2) Учитывайте данные кривой нагрузочной способности и заключения лаборатории. Кривые нагрузочной способности находятся по ссылке www.phoenixcontact.net/products.

Принадлежности

Для всех типов	Тип	Стр.
	Отвертка SZF 1-0,6 x 3,5 Арт. № 1204517	
	Кабельные наконечники с пластмассовыми втулками или без них	834
	Клещи для обжима кабельных наконечников сечением от 0,25 до 6 мм ² CRIMPFOX 6 Арт. № 1212034	

Технические характеристики

Технические данные согласно МЭК / DIN VDE

Расчетный ток / сечение проводника	[А] / [мм ²]	41 ²⁾ / 6
Расчетное напряжение изоляции при степени загрязнения 2	[В]	-
Размер шага	[мм]	-
Возможности подключения		
жесткий и многопроволочный/гибкий	[мм ²] / [мм ²] / AWG	- / 2,5 - 6 / -
Гибкий с наконечником без пластм. втулки	[мм ²]	2,5 - 6
Гибкий с наконечником с пластмассовой втулкой	[мм ²]	-
Многопроводное подкл. (2 провода одинакового сечения)		
жесткий и многопроволочный/гибкий	[мм ²]	- / -
Гибкий с наконечником без пластм. втулки	[мм ²]	-
Гибкий с наконечником типа TWIN с пластмасс. втулкой	[мм ²]	-
Выбор изоляции		
Категория перенапряжения / степень загрязнения		III / 3 III / 2 II / 2
Расчетное напряжение изоляции	[В]	III / 3 III / 2 II / 2
Расчетное импульсное напряжение	[кВ]	B C D B C D
Информация по одобрению (UL / CUL)	Use Group	- - - - - -
Номинальное напряжение	[В]	- - - - - -
Номинальный ток	[А]	- - - - - -
Сечение подключаемого провода AWG	AWG	- - - - - -
Информация по одобрению (CSA)	Use Group	B C D B C D
Номинальное напряжение	[В]	- - - - - -
Номинальный ток	[А]	- - - - - -
Сечение подключаемого провода AWG	AWG	- - - - - -
Общие характеристики		
Длина снятия изоляции	[мм]	15 15
Тип изоляционного материала / группа изоляционного мат.		- / - - / -
Класс воспламеняемости согласно UL 94		- -
Диаметр отверстий / размеры штырей	[мм]	1,3 / 0,6 x 1 1,3 / 0,6 x 1

PTSPL-6/1-2X2 2,1

PTSPL-6/1-2X2 2,1

Полюсов

Клеммы для печатных плат для силовых электронных устройств, шаг от 6,35 до 15,0 мм

Клеммы для печатных плат с пружинными зажимами на защелках (Push-Lock) для установки методом пайки оплавлением, серия PTSPPL до 41 А / 6 мм²



N

Поставка закрыта, в лентах



N

Поставка открыта, отдельная клемма для печатной платы без изолятора, в лентах

Чертеж

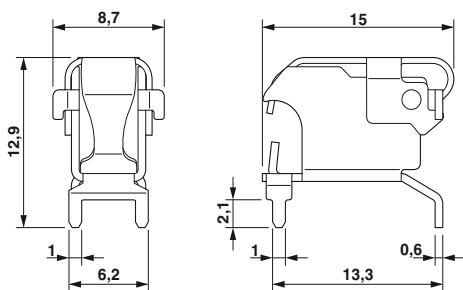

Чертеж



Схема расположения отверстий



Схема расположения отверстий

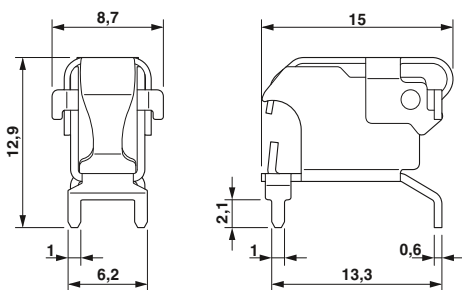

Данные для заказа

Тип	Артикул №	Штук
Клемма для печатной платы, закрытая, длина выводов 2,1 мм		
PTSPPL-6/1-2X2 2,1 R32	1704836	240
Клемма для печатной платы, закрытая, длина выводов 2,9 мм		
PTSPPL-6/1-2X2 2,9 R32	1704837	240

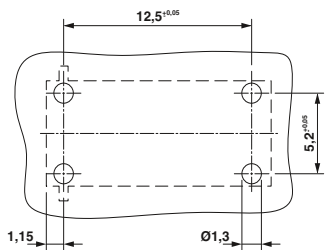
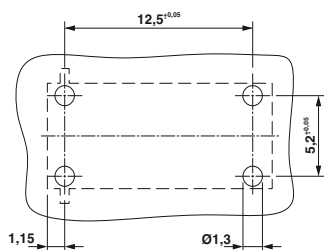
Данные для заказа

Тип	Артикул №	Штук
Клемма для печатной платы, открытая, длина выводов 2,1 мм		
PTSPLO-6/1-2X2 2,1 R32	1705081	220
Клемма для печатной платы, открытая, длина выводов 2,9 мм		
PTSPLO-6/1-2X2 2,9 R32	1705085	220

Клеммы для печатных плат для силовых электронных устройств, шаг от 6,35 до 15,0 мм

Клеммы для печатных плат с пружинными зажимами, серия ZFKDS, до 76 А / 16 мм²

Подключение под углом, шаг 7,5 мм



- Пружинные клеммы для печатных плат, для проводов сечением до 6 мм²
- Перемычки (FBSK) с различным количеством полюсов, например, для разветвления цепей
- Встроенное тестовое гнездо
- Детали для увеличения шага (RZ), обеспечивают увеличение допустимого напряжения
- Опциональный крепежный фланец (FL) для надежного крепления на приборе
- Возможна цветовая маркировка отдельных полюсов
- В конце клеммного ряда обязательно должна быть установлена концевая клемма ZFKDSA

Примечания:

Для предотвращения возникновения отклонений между клеммами и печатной платой, необходимо через каждые 30 контактов оставлять промежуток.

Нагрузочная способность по току для перемычки FBSK-ZFKDS 4 составляет 20 А. (См. заключение лаборатории)

¹⁾ Учитывайте данные кривой нагрузочной способности и заключения лаборатории. Другие кривые нагрузочной способности поставляются на заказ.

Принадлежности

Для всех типов	Тип	Стр.
	Промежуточная деталь, ширина: 2,5 мм RZ-ZFKDS 4 Арт. № 1928521	
	Пара фланцев FL-ZFKDS 4 Арт. № 1928495	
	Маркировочные карты SK 7,5/5 или SK10/5	800
	Плоские планки Zack ZBF 7,5 или ZBF 10	807
	Нлещи для обжима кабельных наконечников сечением от 0,25 до 6 мм ² CRIMPFOX 6 Арт. № 1212034	
Только для ZFKDS 4...		
	Перемычка FBSK...	830

Кривая нагрузочной способности

Тип: ZFKDS 4-7,5 и ZFKDSA 4-9
Испытание в соответствии с DIN МЭК 60512-5-2:2003-01
Понижающий коэффициент = 1
Кол-во полюсов: 5

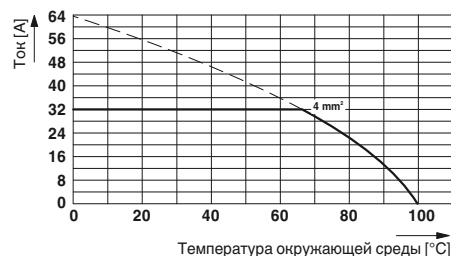

Технические характеристики

Технические данные согласно МЭК / DIN VDE

Расчетный ток / сечение проводника	[A] / [мм ²]
Расчетное напряжение изоляции при степени загрязнения 2	[В]
Размер шага	[мм]
Возможности подключения	
Жесткий / гибкий	[мм ²] / [мм ²] / AWG
Гибкий с наконечником без пластм. втулки	[мм ²]
Гибкий с наконечником с пластмассовой втулкой	[мм ²]
Многопроводное подкл. (2 провода одинакового сечения)	
Жесткий / гибкий	[мм ²]
Гибкий с наконечником без пластм. втулки	[мм ²]
Гибкий с наконечником типа TWIN с пластмасс. втулкой	[мм ²]
Выбор изоляции	
Категория перенапряжения / степень загрязнения	
Расчетное напряжение изоляции	[В]
Расчетное импульсное напряжение	[кВ]
Информация по одобрению (UL / CUL)	Use Group
Номинальное напряжение	[В]
Номинальный ток	[А]
Сечение подключаемого провода AWG	AWG
Информация по одобрению (CSA)	Use Group
Номинальное напряжение	[В]
Номинальный ток	[А]
Сечение подключаемого провода AWG	AWG
Общие характеристики	
Длина снятия изоляции	[мм]
Тип изоляционного материала / группа изоляционного мат.	
Класс воспламеняемости согласно UL 94	
Диаметр отверстий / размеры штырей	[мм]

ZFKDS 4-7,5

Расчетный ток / сечение проводника	32 ¹⁾ / 6
Расчетное напряжение изоляции при степени загрязнения 2	630
Размер шага	7,5
Возможности подключения	
Жесткий / гибкий	0,2 - 6 / 0,2 - 4 / 24 - 10
Гибкий с наконечником без пластм. втулки	0,25 - 4
Гибкий с наконечником с пластмассовой втулкой	0,25 - 4
Многопроводное подкл. (2 провода одинакового сечения)	
Жесткий / гибкий	- / -
Гибкий с наконечником без пластм. втулки	-
Гибкий с наконечником типа TWIN с пластмасс. втулкой	-
Выбор изоляции	
Категория перенапряжения / степень загрязнения	III / 3 III / 2 II / 2
Расчетное напряжение изоляции	500 630 1000
Расчетное импульсное напряжение	6 6 6
Информация по одобрению (UL / CUL)	B C D
Номинальное напряжение	300 150 300
Номинальный ток	30 30 10
Сечение подключаемого провода AWG	24 - 10 24 - 10 24 - 10
Информация по одобрению (CSA)	B C D
Номинальное напряжение	- - -
Номинальный ток	- - -
Сечение подключаемого провода AWG	- - -
Общие характеристики	
Длина снятия изоляции	10
Тип изоляционного материала / группа изоляционного мат.	PA / I
Класс воспламеняемости согласно UL 94	V0
Диаметр отверстий / размеры штырей	1,8 / 1,0 x 1,4 mm

ZFKDS 4-10

Расчетный ток / сечение проводника	32 ¹⁾ / 6
Расчетное напряжение изоляции при степени загрязнения 2	630
Размер шага	10
Возможности подключения	
Жесткий / гибкий	0,2 - 6 / 0,2 - 4 / 24 - 10
Гибкий с наконечником без пластм. втулки	0,25 - 4
Гибкий с наконечником с пластмассовой втулкой	0,25 - 4
Многопроводное подкл. (2 провода одинакового сечения)	
Жесткий / гибкий	- / -
Гибкий с наконечником без пластм. втулки	-
Гибкий с наконечником типа TWIN с пластмасс. втулкой	-
Выбор изоляции	
Категория перенапряжения / степень загрязнения	III / 3 III / 2 II / 2
Расчетное напряжение изоляции	630 630 1000
Расчетное импульсное напряжение	6 6 6
Информация по одобрению (UL / CUL)	B C D
Номинальное напряжение	300 300 600
Номинальный ток	30 30 5
Сечение подключаемого провода AWG	24 - 10 24 - 10 24 - 10
Информация по одобрению (CSA)	B C D
Номинальное напряжение	- - -
Номинальный ток	- - -
Сечение подключаемого провода AWG	- - -
Общие характеристики	
Длина снятия изоляции	10
Тип изоляционного материала / группа изоляционного мат.	PA / I
Класс воспламеняемости согласно UL 94	V0
Диаметр отверстий / размеры штырей	1,8 / 1,0 x 1,4 mm

Полюсов

1
1
1



Шаг 7,5 мм, с контрольным отводом, возможность установки перемычек

Шаг 10 мм, с контрольным отводом, возможность установки перемычек



Чертеж

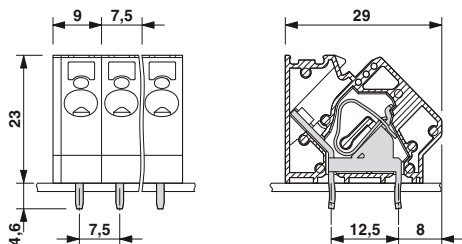

Чертеж



Схема расположения отверстий



Схема расположения отверстий

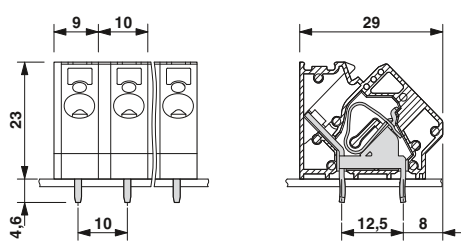

Данные для заказа

Тип	Артикул №	Штук
Шаг 7,5 мм, цвет: зеленый		
ZFKDS 4-7,5	1907526	50

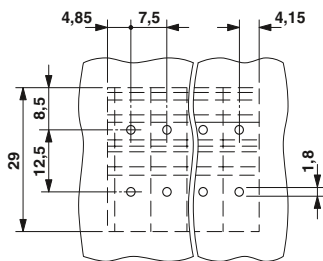
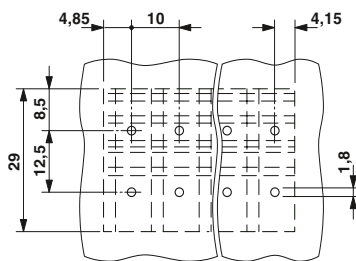
Концевой клеммный блок, ширина 9 мм, обязателен к установке в конце клеммного ряда		
ZFKDSA 4-9	1907542	50

Данные для заказа

Тип	Артикул №	Штук
Шаг 10 мм, цвет: зеленый		
ZFKDS 4-10	1907539	50

Концевой клеммный блок, ширина 9 мм, обязателен к установке в конце клеммного ряда		
ZFKDSA 4-9	1907542	50

Клеммы для печатных плат для силовых электронных устройств, шаг от 6,35 до 15,0 мм

Клеммы для печатных плат с пружинными зажимами, серия ZFKDS, до 76 А / 16 мм²

Подключение под углом, шаг 10 мм

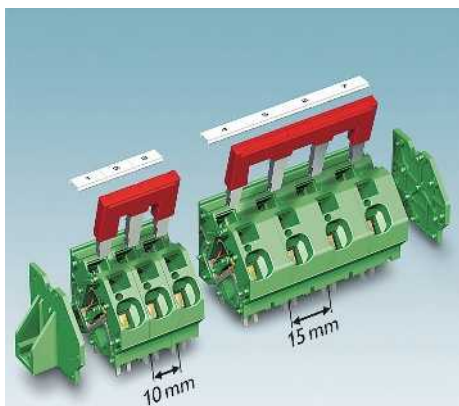

- Пружинные клеммы для печатных плат, для проводов сечением до 16 мм²
- Размер шага 15 мм обеспечивает допуск UL в отношении напряжения 600 В
- Перемычки (FBSK) с различным количеством полюсов, например, для разветвления цепей
- Встроенное тестовое гнездо
- Опциональный крепежный фланец (FL) для надежного крепления на приборе
- Возможна цветовая маркировка отдельных полюсов
- В конце клеммного ряда обязательно должна быть установлена концевая клемма ZFKDSA

Примечания:

Для предотвращения возникновения отклонений между клеммами и печатной платой, необходимо через каждые 30 контактов оставлять промежуток.

Нагрузочная способность по току для перемычки FBSK-ZFKDS 10 составляет 57 А (см. заключение лаборатории).

1) При использовании перемычек напряжение снижается до 800 В.

2) Учитывайте данные кривой нагрузочной способности и заключения лаборатории. Другие кривые нагрузочной способности поставляются на заказ.

Принадлежности

Для всех типов	Тип	Стр.
	Пара фланцев FL-ZFKDS 10 Арт. № 1987070	
	Отвертка SZF 3-1,0 x 5,5 Арт. № 1206612	
	Маркировочные полосы SK 5,0 WH:REEL Арт. № 0805221	801
	Нлещи для обжима кабельных наконечников сечением от 0,25 до 6 мм ² CRIMPFOX 6 Арт. № 1212034	
	Нлещи для обжима кабельных наконечников сечением от 10 до 16 мм ² CRIMPFOX 16 S Арт. № 1207983	
Только для ZFKDS 10-...		
	Перемычка FBSK.../ZFKDS 10	830

Кривая нагрузочной способности

Тип: ZFKDS 10-10,00 и ZFKDSA 10-11,7
Испытание в соответствии с DIN МЭК 60512-5-2:2003-01
Понижающий коэффициент = 1
Кол-во полюсов: 5

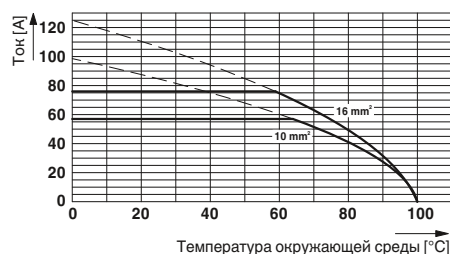

Технические характеристики

Технические данные согласно МЭК / DIN VDE

Расчетный ток / сечение проводника	[А] / [мм ²]				
Расчетное напряжение изоляции при степени загрязнения 2	[В]				
Размер шага	[мм]				
Возможности подключения					
Жесткий / гибкий	[мм ²] / [мм ²] / AWG				
Гибкий с наконечником без пластм. втулки	[мм ²]				
Гибкий с наконечником с пластмассовой втулкой	[мм ²]				
Многопроводное подкл. (2 провода одинакового сечения)					
Жесткий / гибкий	[мм ²]				
Гибкий с наконечником без пластм. втулки	[мм ²]				
Гибкий с наконечником типа TWIN с пластмасс. втулкой	[мм ²]				
Выбор изоляции					
Категория перенапряжения / степень загрязнения					
Расчетное напряжение изоляции	[В]				
Расчетное импульсное напряжение	[кВ]				
Информация по одобрению (UL / CUL)	Use Group				
Номинальное напряжение	[В]				
Номинальный ток	[А]				
Сечение подключаемого провода AWG	AWG				
Информация по одобрению (CSA)	Use Group				
Номинальное напряжение	[В]				
Номинальный ток	[А]				
Сечение подключаемого провода AWG	AWG				
Общие характеристики					
Длина снятия изоляции	[мм]				
Тип изоляционного материала / группа изоляционного мат.					
Класс воспламеняемости согласно UL 94					
Диаметр отверстий / размеры штырей	[мм]				

ZFKDS 10-10,00

Расчетный ток / сечение проводника	76 ²⁾ / 16				
Расчетное напряжение изоляции при степени загрязнения 2	400				
Размер шага	10				
Возможности подключения					
Жесткий / гибкий	0,2 - 16 / 0,2 - 16 / 24 - 6				
Гибкий с наконечником без пластм. втулки	0,25 - 10				
Гибкий с наконечником с пластмассовой втулкой	0,25 - 10				
Многопроводное подкл. (2 провода одинакового сечения)					
Жесткий / гибкий	- / -				
Гибкий с наконечником без пластм. втулки	-				
Гибкий с наконечником типа TWIN с пластмасс. втулкой	-				
Выбор изоляции					
Категория перенапряжения / степень загрязнения	III / 3 III / 2 II / 2				
Расчетное напряжение изоляции	320 400 800				
Расчетное импульсное напряжение	4 4 4				
Информация по одобрению (UL / CUL)	B C D				
Номинальное напряжение	300 150 300				
Номинальный ток	65 65 10				
Сечение подключаемого провода AWG	24 - 6 24 - 6 24 - 6				
Информация по одобрению (CSA)	B C D				
Номинальное напряжение	- - -				
Номинальный ток	- - -				
Сечение подключаемого провода AWG	- - -				
Общие характеристики					
Длина снятия изоляции	12				
Тип изоляционного материала / группа изоляционного мат.	PA / I				
Класс воспламеняемости согласно UL 94	V0				
Диаметр отверстий / размеры штырей	2,2 / 1,2 x 1,4				

ZFKDS 10-15,00

Расчетный ток / сечение проводника	76 ²⁾ / 16				
Расчетное напряжение изоляции при степени загрязнения 2	1000 ¹⁾				
Размер шага	15				
Возможности подключения					
Жесткий / гибкий	0,2 - 16 / 0,2 - 16 / 24 - 6				
Гибкий с наконечником без пластм. втулки	0,25 - 10				
Гибкий с наконечником с пластмассовой втулкой	0,25 - 10				
Многопроводное подкл. (2 провода одинакового сечения)					
Жесткий / гибкий	- / -				
Гибкий с наконечником без пластм. втулки	-				
Гибкий с наконечником типа TWIN с пластмасс. втулкой	-				
Выбор изоляции					
Категория перенапряжения / степень загрязнения	III / 3 III / 2 II / 2				
Расчетное напряжение изоляции	1000 ¹⁾ 1000 ¹⁾ 1000 ¹⁾				
Расчетное импульсное напряжение	8 8 8				
Информация по одобрению (UL / CUL)	B C D				
Номинальное напряжение	600 600 -				
Номинальный ток	65 65 -				
Сечение подключаемого провода AWG	24 - 6 24 - 6 -				
Информация по одобрению (CSA)	B C D				
Номинальное напряжение	- - -				
Номинальный ток	- - -				
Сечение подключаемого провода AWG	- - -				
Общие характеристики					
Длина снятия изоляции	12				
Тип изоляционного материала / группа изоляционного мат.	PA / I				
Класс воспламеняемости согласно UL 94	V0				
Диаметр отверстий / размеры штырей	2,2 / 1,2 x 1,4				

Полюсов

1
1
1
1

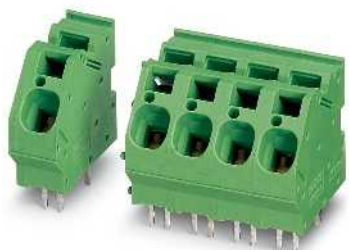

Шаг 10 мм, с контрольным отводом, возможность установки перемычек



Шаг 15 мм, с контрольным отводом, возможность установки перемычек, UL-допуск на применение в цепях с напряжением 600 В



Чертеж

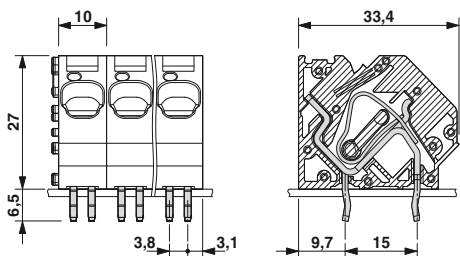

Чертеж



Схема расположения отверстий



Схема расположения отверстий

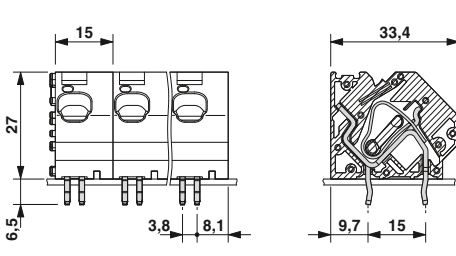

Данные для заказа

Тип	Артикул №	Штук
Шаг 10 мм, цвет: зеленый ZFKDS 10-10,00	1986628	50
Концевой клеммный блок, ширина 11,7 мм, обязателен к установке в конце клеммного ряда ZFKDSA 10-11,7	1987054	50

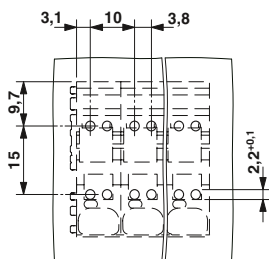
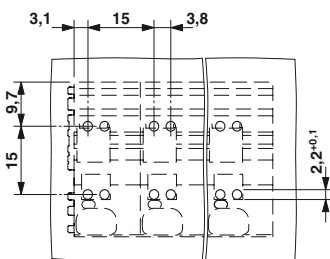
Данные для заказа

Тип	Артикул №	Штук
Шаг 15 мм, цвет: зеленый ZFKDS 10-15,00	1986631	50
Концевой клеммный блок, ширина 16,7 мм, обязателен к установке в конце клеммного ряда ZFKDSA 10-16,7	1987067	50

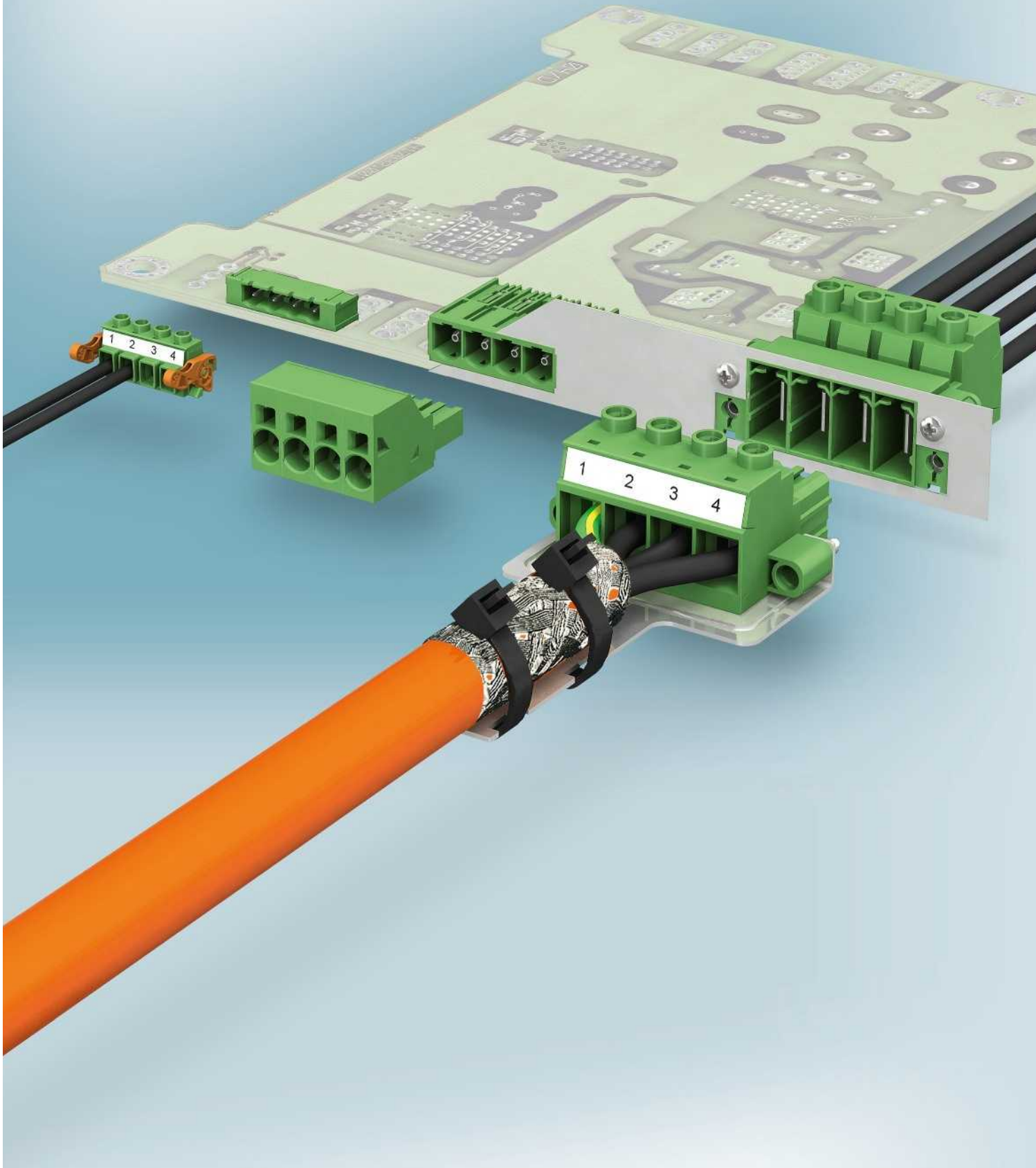

Разъемы для силовых электронных устройств

Штекерные разъемы COMBICON power - это профессиональные решения в области соединения элементов силовых электронных устройств. Вставные разъемы для печатных плат для токов от 16 А (серия НС) до 125 А (серия РС 35) обеспечивают возможность использования в самых различных комбинациях. При этом подсоединение проводников осуществляется с помощью надежных винтовых (принцип натяжной втулки) или удобных пружинных зажимов для прямого подключения.

Изделия с защитой от прикосновений (инвертированные) и проходные детали корпусов высокого класса мощности 41 А (серия РС 5) и 76 А (серия РС 16) обеспечивают возможность использования в самых разнообразных комбинациях и проходного монтажа, а также отличаются особой простотой обслуживания. Сильноточные разъемы с малой величиной шага и допуском UL на применение в цепях до 600 В предназначены для использования в любых системах с проводами большого сечения, доступных на мировом рынке.

Общие сведения	482
Таблица соответствия COMBICON power	484
Штекерные разъемы серии НС, до 16 А / 2,5 мм², шаг 5,0 или 5,08 / 7,62 мм	490
Штекеры с винтовыми и пружинными зажимами	490
Ответная часть со штыревыми контактами	490
Ответная часть с гнездовыми контактами	498
Вертикальные соединители с допуском UL для применения в цепях на 600 В	498
Штекеры с винтовыми зажимами, допуск UL на применение в цепях до 600 В	502
Ответная часть со штыревыми контактами	504
Ответная часть с гнездовыми контактами	506
Штекерные разъемы / ответные части ME / ME MAX, шаг 7,25 мм	508
Штекерный разъем серии РС 4 до 20 А / 4 мм², шаг 7,62 мм	512
Штекерные части разъемов с винтовыми и обжимными контактами	512
Ответная часть со штыревыми контактами	516
Проходная ответная часть со штыревыми контактами	518
Ответные части со штыревыми контактами для установки на несущую рейку	521
Корпус кабельного разъема для штекеров РС 4	523
Штекерный разъем серии РС 5 до 41 А / 10 мм², шаг 7,62 мм	525
Штекеры с винтовыми зажимами	525
Штекеры с пружинными зажимами Push-in	530
Ответная часть со штыревыми контактами	536
Ответная часть с гнездовыми контактами	540
Проходная ответная часть со штыревыми контактами	544
Штекерные разъемы серии РС 6 до 41 А / 6 мм², шаг 10,16 мм	550
Штекеры с винтовыми зажимами	550
Ответная часть со штыревыми контактами	566
Штекер с гнездовым контактом для прямого крепления	552
Штекерный разъем серии РС 16 до 76 А / 16 мм², шаг 10,16 мм	554
Штекеры с винтовыми и пружинными зажимами Push-in	554
Ответная часть со штыревыми контактами	566
Ответная часть с гнездовыми контактами	570
Проходные ответные части со штыревыми / гнездовыми контактами	574
Штекерный разъем серии РС 35 до 125 А / 35 мм², шаг 15 мм	586
Штекеры с винтовыми зажимами	586
Ответная часть со штыревыми контактами	590
Ответная часть с гнездовыми контактами	592
Размеры отверстий в панелях	594

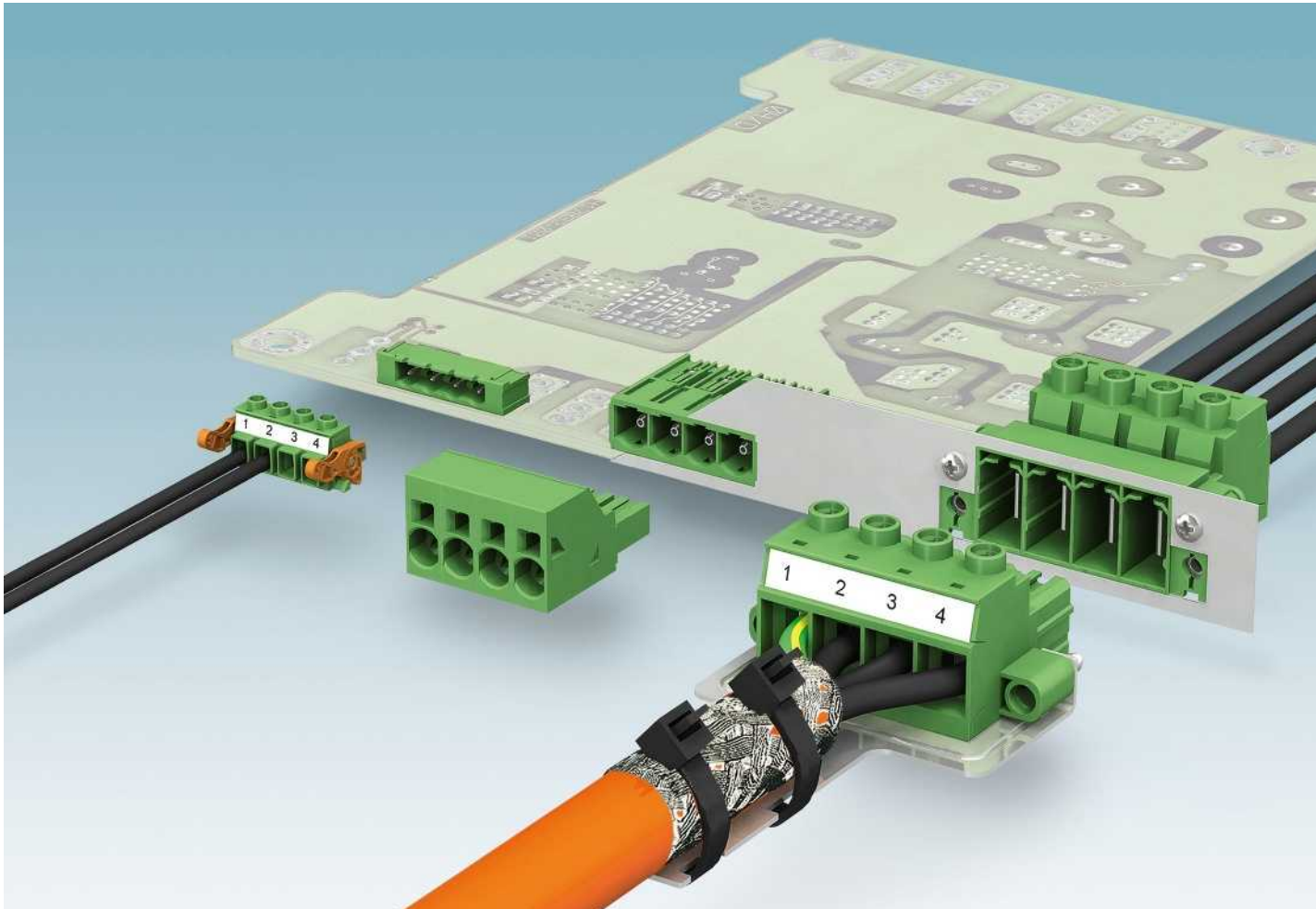

125 А по печатной плате? Это возможно!

В комбинации с сильноточными печатными платами штекерные разъемы для силовых электронных устройств обеспечивают возможность передачи тока до 125 А.

Различные технологии изготовления печатных плат предоставляют новые возможности для конструкций устройств. Поэтому можно создавать уникальные печатные платы с набором требуемых функций и компонентов. Это позволяет избежать требующего дополнительных затрат электромонтажа устройств.

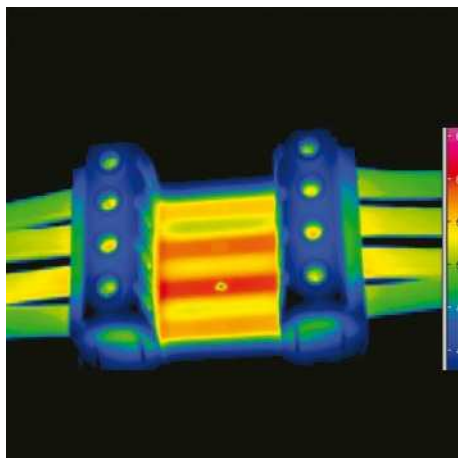
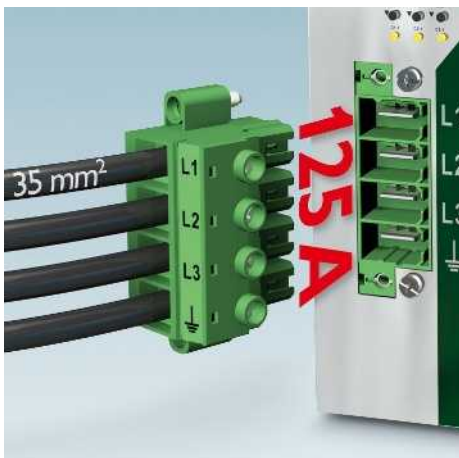

Термограмма тестового применения в цепи на 125 А

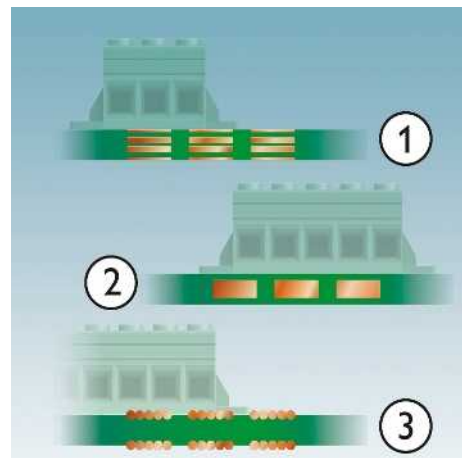

Технологии изготовления печатных плат

- 1 = Многослойная технология
- 2 = Утолщение медного слоя
- 3 = Технология скрайбирования

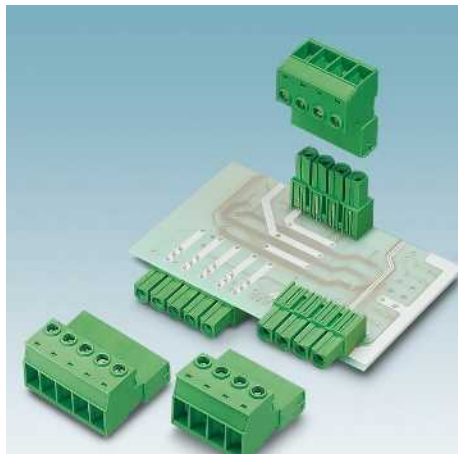

Входы и выходы печатных плат с защитой от прикосновений

Инвертированные штекеры и корпусные части разъемов обеспечивают защиту от прикосновения к токоведущим частям печатных плат и устройств. Кроме того, они обеспечивают возможность простой реализации соединений типа "плата-плата" и "кабель-кабель".

Это дает невиданную ранее свободу при проектировании устройств



Повышенная безопасность при большой мощности

Все разъемы для силовых электронных устройств оснащены встроенной стальной пружиной. Она обеспечивает дополнительную безопасность при колебаниях мощности и температуры. Дополнительное давление, которое создает стальная пружина на контакт, позволяет предотвратить коррозию контакта. Это способствует увеличению времени стабильности значения переходного сопротивления.

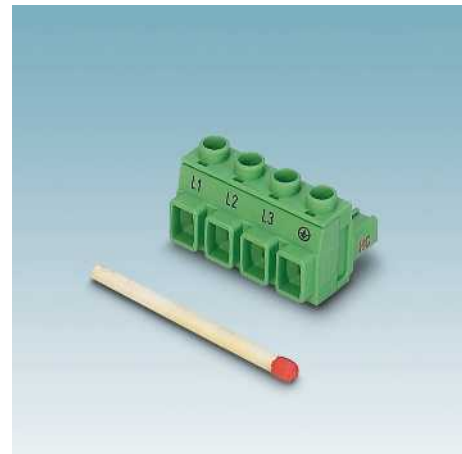

Допуски UL для силовых цепей на 600 В

Даже самые компактные штекерные разъемы для силовых электронных устройств имеют допуск UL на использование в цепях 600 В независимо от области применения. При этом следует различать допуски на изделия и допуски на оборудование. Допуски на изделия и сферы применения подробно изложены в проспекте COMBICON power.

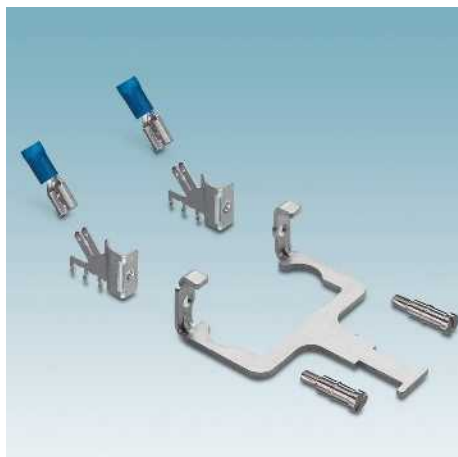

Штекерные разъемы с зажимом для экранирующей оплетки / приспособлением для снятия растягивающего усилия,

Штекеры с экранирующей накладкой (-STF-SH) серии PC 5, PC 6, PC 16 и PC 35 обеспечивают профессиональное подключение экранирующей оплетки, что позволяет предотвратить электрические помехи и выполнить требования по ЭМС.

- Плоский штекер для дальнейшего подключения экрана
- PCB-SHIELD обеспечивает возможность прямого подсоединения экрана к печатной плате

Виброустойчивое соединение благодаря встроенным винтам штекерного фланца

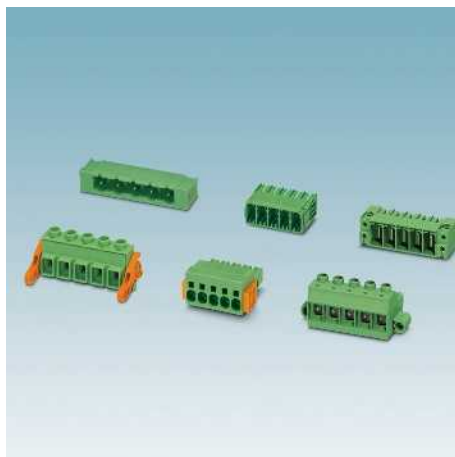

Надежное соединение в условиях воздействия вибраций:

При применении в условиях воздействия интенсивных вибраций необходимо надежное соединение. Оно может быть реализовано следующим образом:

- классическим винтовым фланцем
- система автоматического защелкивания Click & Lock
- Новая система Lock & Release с вытаскивающим рычагом

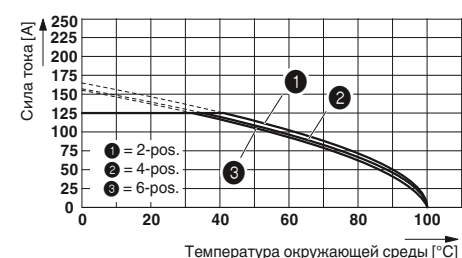











Допустимая нагрузка по току штекерного соединителя













Для определения допустимой токовой нагрузки штекерных разъемов для силовых электронных устройств в каталоге приведены графики изменения характеристик. В зависимости от температуры окружающей среды легко определить максимально допустимую силу тока для каждого случая применения. При этом должно учитываться количество подключенных проводников и их сечение. Пожалуйста, обратите внимание на заключение испытательной лаборатории для соответствующего изделия. Более подробная информация по данной теме представлена на странице 854.

Разъемы для силовых электронных устройств, шаг от 5,0 до 15,0 мм

Таблица соответствий COMBICON power

















COMBICON power Соединители с штыревыми контактами		COMBICON power Соединители с гнездовыми контактами					
		Тип	Шаг	MSTBA 2,5 HC/...G MSTBVA 2,5 HC/...G Страница 496	MSTB 2,5 HC/...GF MSTBV 2,5 HC/...GF Страница 497	FKIC 2,5 HC/...-ST FKIC 2,5 HC/...-STF Страница 495	GMSTBA 2,5 HC/...-G GMSTBVA 2,5 HC/...-G Страница 504
	MSTB 2,5 HC...ST Страница 490 MSTB 2,5 HC...STF Страница 491	5,0 5,08 5,0 5,08	• •	• •	•		
	MSTBT 2,5 HC...ST Страница 491	5,0	•				
	MVSTBR 2,5 HC...ST Страница 492 MVSTBR 2,5 HC...STF Страница 493	5,0 5,08 5,0 5,08	• •	• •	•		
	MVSTBW 2,5 HC...ST Страница 493 MVSTBW 2,5 HC...STF Страница 493	5,0 5,08 5,0 5,08	• •	• •	•		
	FKC 2,5 HC/...-ST Страница 494 FKC 2,5 HC/...-STF Страница 495	5,0 5,08 5,0 5,08	• •	• •	•		
	IC 2,5 HC/...-G Страница 498 ICV 2,5 HC/...-G Страница 499	5,08 5,08	• •		• •		
	IC 2,5 HC/...-GF Страница 499 ICV 2,5 HC/...-GF Страница 499	5,08 5,08			• •		
	GMSTB 2,5 HCV/...-ST Страница 502	7,62				•	•
	GIC(V) 2,5 HC/...-G Страница 506	7,62				•	•

COMBICON power Соединители с штыревыми контактами		COMBICON power Соединители с гнездовыми контактами	
		Тип	Шаг
	GMSTB(V)A 2,5 HC/...G-7,62-LR Страница 505	7,62	•
	GMSTB 2,5 HCV...ST-LR Страница 503	7,62	•

COMBICON power Соединители с штыревыми контактами							
COMBICON power Соединитель с гнездовыми контактами	Тип	IPC 35 HC/...STF Страница 588	IPC 35 HC/...STGF(-SH) Страница 588	IPC 35 HC/...STF-SH Страница 589	PC 35 HC/...GF Страница 590	PCV 35 HC/...GF Страница 591	PC 35 HC/...GF-SH Страница 591
	Шаг	15,00	15,00	15,00	15,00	15,00	15,00
	PC 35 HC...STF Страница 586		•		•	•	
	PC 35 HC ...STF-SH Страница 587		•				•
	IPC 35 HC...GF Страница 592	•			•	•	
	IPCV 35 HC...GF Страница 593	•			•	•	
	DFK-IPC 35 HC/...GF Страница 593	•		•			
	DFK-IPCV 35 HC...GF Страница 593	•		•			









Разъемы для силовых электронных устройств, шаг от 5,0 до 15,0 мм

Таблица соответствий COMBICON power

COMBICON power Соединитель с гнездовыми контактами	COMBICON power соединители со штыревыми контактами								
	Тип	Шаг	PC 4/...-G PCV 4/...G Страница 516	DFK-PC 4/...-GF Страница 518	DFK-PC/...-G.- FS-4,8 Страница 519	PCVK 4-7,62-(PE) UPCV3K 4-G-7,62 Страница 521	IPC 5/...-ST IPC 5/...-STF-(SH) Страница 526	IPC 5/...-STGCL Страница 527	
	PC 4...ST Страница 512 PC 4...STF Страница 513	7,62 7,62	• •	•	•	• •			
	PCC 4 ...ST Страница 514	7,62	•		•	•			
	PC 5/...ST1 Страница 524 PC 5/...STF1 Страница 525	7,62 7,62	• •	•	•	• •	•		
	PC 5/...STF-SH1 Страница 525 PC 5/...STCL1 Страница 525	7,62 7,62	•					•	
	SPC 5/...ST Страница 530 SPC 5/...STF-(SH) Страница 531	7,62 7,62					•		
	SPC 5/...STCL Страница 531	7,62						•	
	TSPC 5/...ST Страница 532 TSPC 5/...STF Страница 533	7,62 7,62					•		
	TSPC 5/...STCL Страница 533	7,62						•	
	IPC 5/...G(U) Страница 540 IPC 5/...GF(U) Страница 541	7,62 7,62					• •		
	IPCV 5/...G Страница 542 IPCV 5/...GF Страница 543	7,62					• •		

Разъемы для силовых электронных устройств, шаг от 5,0 до 15,0 мм

Таблица соответствий COMBICON power

COMBICON power соединители с штыревыми контактами		COMBICON power соединители с штыревыми контактами						
		Тип	IPC 16/...ST Страница 558	IPC 16/...STF-(SH) Страница 559	IPC 16/...STGF-(SH) Страница 560	ISPC 16/...ST Страница 564	ISPC 16/...STF Страница 565	ISPC 16/...STGF Страница 565
COMBICON power Соединитель с гнездовыми контактами		Шаг	10,16	10,16	10,16	10,16	10,16	10,16
	PC 6...ST Страница 550	10,16						
	PC 6...STF-(SH) Страница 551	10,16						
	PCU 6...STD Страница 552	10,16	•			•		
	PC 16/...ST Страница 554	10,16	•			•		
	PC 16/...STF-(SH) Страница 555	10,16			•		•	
	TPC 16/...ST Страница 556	10,16	•			•		
	TPC 16/...STF Страница 557	10,16			•		•	
	SPC 16/...ST Страница 562	10,16	•			•		
	SPC 16/...STF-(SH) Страница 563	10,16			•		•	
	IPC 16/..G(U) Страница 570	10,16	•	•		•		
	IPC 16/..GF(U) Страница 571	10,16		•			•	
	IPCV 16/..G Страница 572	10,16	•	•		•		
	IPCV 16/..GF Страница 573	10,16		•			•	
	DFK-IPC(V) 16/...G(U) Страница 578	10,16	•			•		
	DFK-IPC(V) 16/...GF(U)-(SH) Страница 581	10,16		•			•	
	DFK-IPC 16/...ST Страница 584	10,16	•			•		
	DFK-IPC 16/...STF-(SH) Страница 585	10,16		•			•	

¹⁾ Только с POWER COMBICON PCB-SHIELD

					
PC(V) 6-16/...G1 PC 6-16/...G1U Страница 566 568	PC(V) 6-16/...G1F PC 6-16/...G1FU Страница 567 569	DFK-PC(V) 6-16/...G(U) Страница 574 577	DFK-PC(V) 6-16/...GF(U)-(SH) Страница 575 577	DFK-PC 16/...ST Страница 582	DFK-PC 16-STF-(SH) Страница 583
10,16	10,16	10,16	10,16	10,16	10,16
•	•	•	•		
•					
•	•	•	•	•	•
•	•	•	•	•	•
•	•	•	•	•	•
•					
•					
•					

Разъемы для силовых электронных устройств, шаг от 5,0 до 15,0 мм

Штекерные разъемы серии HC, до 16 А / 2,5 мм², шаг 5,0 или 5,08 / 7,62 мм

Штекеры с винтовыми и пружинными зажимами

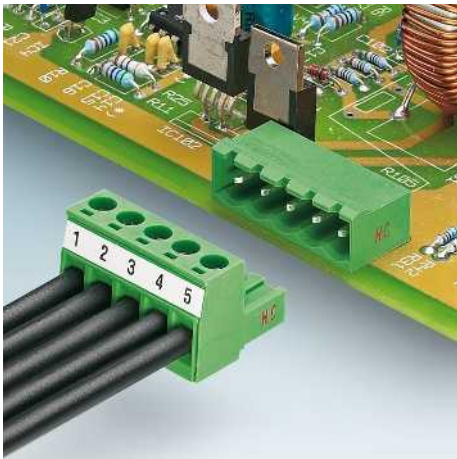

- Варианты „High Current“ (HC) с винтовыми зажимами передают ток 16 А
- Разъемы MSTB 2,5 HC должны применяться только с корпусными частями HC
- Сдвоенная стальная пружина обеспечивает более высокую стойкость к сильным перепадам температуры и колебаниям мощности
- Механические ключи (профиль) (CP-MSTB) для предотвращения неправильного подключения
- Поставляются также Т-образные варианты (MSTBT 2,5 HC)

Примечания:

Соединители QUICKON соответствуют DIN EN 61984 для разъемов без коммутационной способности. Согласно инструкции по применению, разъем не допускается соединять или разъединять, если его токоведущие части находятся под напряжением.

COMBICON Select



Возможности комбинирования соединителей описаны в разделе COMBICON Select на сайте: www.phoenixcontact.net/products или, начиная со страницы 484.

Соединители, рассчитанные на высокие токи, маркируются красными надписями "HC"

Соответствующие ответные части HC описаны, начиная со стр. 496.

1) Учитывайте данные кривой изменения и заключения лаборатории. Кривые изменения для других вариантов - по запросу.

Принадлежности

Для всех типов	Тип	Стр.
	Механический ключ CP-MSTB Арт. № 1734634	38
	Отвертка SZS 0,6 x 3,5 Арт. № 1205053	
	Маркировочные карты SK 5/3,8 или SK 5,08/3,8	798



Без винтового фланца



Чертеж

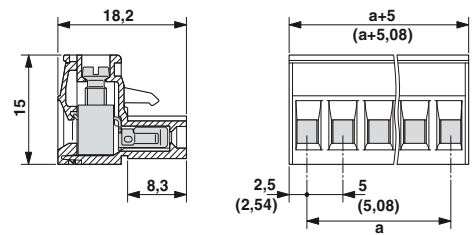

Примечание к кривым изменения

Кривые изменения характеристик в зависимости от температуры, рассчитанные согласно DIN EN 61984 (VDE 0627):2002-09
Отображение в соответствии DIN МЭК 60512-5-2:2003-01
Сечение подключаемого провода = 2,5 мм²
Понижающий коэффициент = 0,8
Количество полюсов = см. диаграмму

Технические характеристики

Технические данные согласно МЭК / DIN VDE	
Расчетный ток / сечение проводника	[А] / [мм ²]
Расчетное напряжение изоляции при степени загрязнения 2	[В]
Размер шага	[мм]
Возможности подключения	
Жесткий / гибкий	[мм ²] / [мм ²] / AWG
Гибкий с наконечником без пластм. втулки	[мм ²]
Гибкий с наконечником с пластмассовой втулкой	[мм ²]
Многопроводное подкл. (2 провода одинакового сечения)	
Жесткий / гибкий	[мм ²]
Гибкий с наконечником без пластм. втулки	[мм ²]
Гибкий с наконечником типа TWIN с пластмасс. втулкой	[мм ²]
Выбор изоляции	
Категория перенапряжения / степень загрязнения	
Расчетное напряжение изоляции	[В]
Расчетное импульсное напряжение	[кВ]
Информация по одобрению (UL / CUL)	Use Group
Номинальное напряжение	[В]
Номинальный ток	[А]
Сечение подключаемого провода AWG	AWG
Информация по одобрению (CSA)	Use Group
Номинальное напряжение	[В]
Номинальный ток	[А]
Сечение подключаемого провода AWG	AWG
Общие характеристики	
Длина снятия изоляции	[мм]
Резьба винтов	
Момент затяжки	[Нм]
Тип изоляционного материала / группа изоляционного мат.	
Класс воспламеняемости согласно UL 94	

	16 ¹⁾ / 2,5
	320
	5 / 5,08
	0,2 - 2,5 / 0,2 - 2,5 / 24 - 12
	0,25 - 2,5
	0,25 - 2,5
	0,2 - 1 / 0,2 - 1,5
	0,25 - 1
	0,5 - 1,5
	III / 3 III / 2 II / 2
	250 320 630
	4 4 4
	B C D
	300 - 300
	16 - 15
	30 - 12 - 30 - 12
	B C D
	- - -
	- - -
	- - -
	7
	M3
	0,5 - 0,6
	PA / I
	V0

Полюсов	Размер a [мм]
2	5,00
3	10,00
4	15,00
5	20,00
6	25,00
7	30,00
8	35,00
9	40,00
10	45,00
11	50,00
12	55,00

Данные для заказа

Тип	Артикул №	Штук
Шаг 5,0 мм, цвет: зеленый		
MSTB 2,5 HC/ 2-ST	1911855	50
MSTB 2,5 HC/ 3-ST	1911868	50
MSTB 2,5 HC/ 4-ST	1911871	50
MSTB 2,5 HC/ 5-ST	1911884	50
MSTB 2,5 HC/ 6-ST	1911897	50
MSTB 2,5 HC/ 7-ST	1911907	50
MSTB 2,5 HC/ 8-ST	1911910	50
MSTB 2,5 HC/ 9-ST	1911923	50
MSTB 2,5 HC/10-ST	1911936	50
MSTB 2,5 HC/11-ST	1911949	50
MSTB 2,5 HC/12-ST	1911952	50
Шаг 5,08 мм, цвет: зеленый		
MSTB 2,5 HC/ 2-ST-5,08	1911965	50
MSTB 2,5 HC/ 3-ST-5,08	1911978	50
MSTB 2,5 HC/ 4-ST-5,08	1911981	50
MSTB 2,5 HC/ 5-ST-5,08	1911994	50
MSTB 2,5 HC/ 6-ST-5,08	1912003	50
MSTB 2,5 HC/ 7-ST-5,08	1912016	50
MSTB 2,5 HC/ 8-ST-5,08	1912029	50
MSTB 2,5 HC/ 9-ST-5,08	1912032	50
MSTB 2,5 HC/10-ST-5,08	1912045	50
MSTB 2,5 HC/11-ST-5,08	1912058	50
MSTB 2,5 HC/12-ST-5,08	1912061	50

Разъемы для силовых электронных устройств, шаг от 5,0 до 15,0 мм

Штекерные разъемы серии HC, до 16 А / 2,5 мм², шаг 5,0 или 5,08 / 7,62 мм

Штекеры с винтовыми и пружинными зажимами

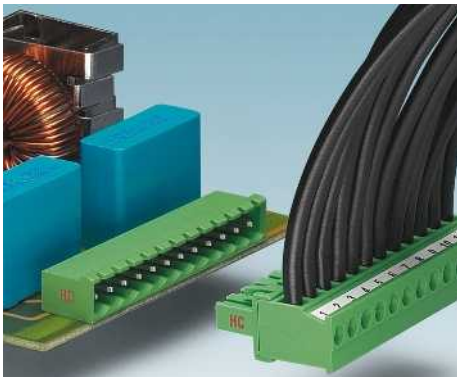

- Штекер на 16 А с вертикальным подключением и винтовыми зажимами
- MVSTBR 2,5 HC...ST, подсоединение проводов с кодированной стороны штекера, при этом отвод проводов направлен вверх
- MVSTBW 2,5 HC...ST, подключения проводов со стороны гофрированной стенки разъема, поэтому отвод проводов направлен вниз
- Разъемы HC должны применяться только с корпусными частями HC
- Варианты с фланцами, закрепляемыми винтами (-STF), для виброустойчивого соединения

Примечания:

Соединители QUICKKON соответствуют DIN EN 61984 для разъемов без коммутационной способности. Согласно инструкции по применению, разъем не допускается соединять или разъединять, если его токоведущие части находятся под напряжением.

COMBICON Select

Возможности комбинирования соединителей описаны в разделе COMBICON Select на сайте: www.phoenixcontact.net/products или, начиная со страницы 484.

Соединители, рассчитанные на высокие токи, маркируются красными надписями "HC"

Соответствующие ответные части HC описаны, начиная со стр. 496.

1) Учитывайте данные кривой изменения и заключения лаборатории. Кривые изменения для других вариантов - по запросу.

Принадлежности

Для всех типов	Тип	Стр.
	Механический ключ CP-MSTB Арт. № 1734634	38
	Отвертка SZS 0,6 x 3,5 Арт. № 1205053	
	Маркировочные карты SK 5/3,8 или SK 5,08/3,8	798



Подключение напротив гладкой стенки (R) корпусной части разъема



Чертеж

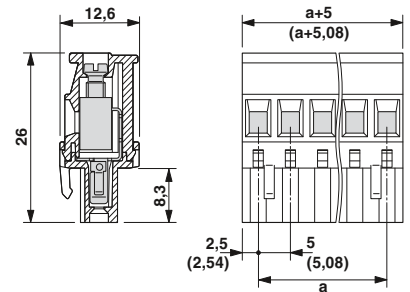

Примечание к кривым изменения

Кривые изменения характеристик в зависимости от температуры, рассчитанные согласно DIN EN 61984 (VDE 0627):2002-09
Отображение в соответствии DIN МЭК 60512-5-2:2003-01
Сечение подключаемого провода = 2,5 мм²
Понижающий коэффициент = 0,8
Количество полюсов = см. диаграмму

Технические характеристики

Технические данные согласно МЭК / DIN VDE	
Расчетный ток / сечение проводника	[А] / [мм ²]
Расчетное напряжение изоляции при степени загрязнения 2	[В]
Размер шага	[мм]
Возможности подключения	
Жесткий / гибкий	[мм ²] / [мм ²] / AWG
Гибкий с наконечником без пластм. втулки	[мм ²]
Гибкий с наконечником с пластмассовой втулкой	[мм ²]
Многопроводное подкл. (2 провода одинакового сечения)	
Жесткий / гибкий	[мм ²]
Гибкий с наконечником без пластм. втулки	[мм ²]
Гибкий с наконечником типа TWIN с пластмасс. втулкой	[мм ²]
Выбор изоляции	
Категория перенапряжения / степень загрязнения	III / 3 III / 2 II / 2
Расчетное напряжение изоляции	[В]
Расчетное импульсное напряжение	[кВ]
Информация по одобрению (UL / CUL)	Use Group
Номинальное напряжение	[В]
Номинальный ток	[А]
Сечение подключаемого провода AWG	AWG
Информация по одобрению (CSA)	Use Group
Номинальное напряжение	[В]
Номинальный ток	[А]
Сечение подключаемого провода AWG	AWG
Общие характеристики	
Длина снятия изоляции	[мм]
Резьба винтов	M3
Момент затяжки	[Нм]
Тип изоляционного материала / группа изоляционного мат.	
Класс воспламеняемости согласно UL 94	

16 ¹⁾ / 2,5		
320		
5 / 5,08		
0,2 - 2,5 / 0,2 - 2,5 / 24 - 12		
0,25 - 2,5		
0,25 - 2,5		
0,2 - 1 / 0,2 - 1,5		
0,25 - 1		
0,5 - 1,5		
III / 3	III / 2	II / 2
250	320	630
4	4	4
B	C	D
300	-	300
16	-	15
30 - 12	-	30 - 12
B	C	D
-	-	-
-	-	-
-	-	-
7		
M3		
0,5 - 0,6		
PA / I		
V0		

Полосов	Размер a [мм]
2	5,00
3	10,00
4	15,00
5	20,00
6	25,00
7	30,00
8	35,00
9	40,00
10	45,00
11	50,00
12	55,00

Данные для заказа

Тип	Артикул №	Штук
Шаг 5,0 мм, цвет: зеленый		
MVSTBR 2,5 HC/ 2-ST	1912294	50
MVSTBR 2,5 HC/ 3-ST	1912304	50
MVSTBR 2,5 HC/ 4-ST	1912317	50
MVSTBR 2,5 HC/ 5-ST	1912320	50
MVSTBR 2,5 HC/ 6-ST	1912333	50
MVSTBR 2,5 HC/ 7-ST	1912346	50
MVSTBR 2,5 HC/ 8-ST	1912359	50
MVSTBR 2,5 HC/ 9-ST	1912362	50
MVSTBR 2,5 HC/10-ST	1912375	50
MVSTBR 2,5 HC/11-ST	1912388	50
MVSTBR 2,5 HC/12-ST	1912391	50
Шаг 5,08 мм, цвет: зеленый		
MVSTBR 2,5 HC/ 2-ST-5,08	1912401	50
MVSTBR 2,5 HC/ 3-ST-5,08	1912414	50
MVSTBR 2,5 HC/ 4-ST-5,08	1912427	50
MVSTBR 2,5 HC/ 5-ST-5,08	1912430	50
MVSTBR 2,5 HC/ 6-ST-5,08	1912443	50
MVSTBR 2,5 HC/ 7-ST-5,08	1912456	50
MVSTBR 2,5 HC/ 8-ST-5,08	1912469	50
MVSTBR 2,5 HC/ 9-ST-5,08	1912472	50
MVSTBR 2,5 HC/10-ST-5,08	1912485	50
MVSTBR 2,5 HC/11-ST-5,08	1912498	50
MVSTBR 2,5 HC/12-ST-5,08	1912508	50



С фланцем, закрепляемым винтами, подключение напротив гладкой стенки (R) корпусной части разъема



Подключение напротив гофрированной стенки (W) корпусной части разъема



С фланцем, закрепляемым винтами, подключение напротив гофрированной стенки (W) корпусной части разъема



Чертеж

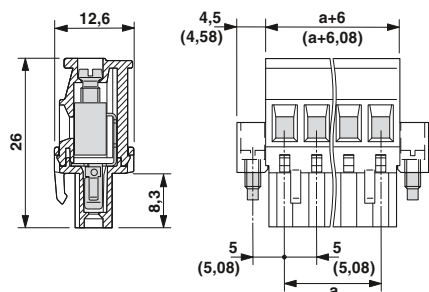

Чертеж

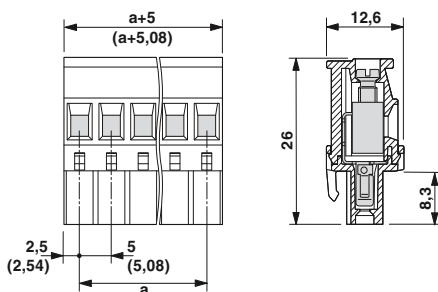

Чертеж

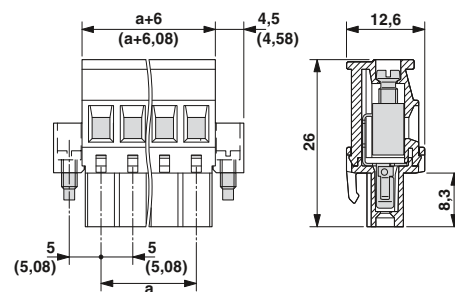

Временные кривые

Тип: MVSTBR 2,5 HC/...ST с MSTBVA 2,5 HC/...G

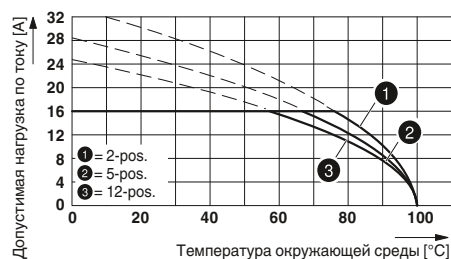

Данные для заказа

Тип	Артикул №	Штук
Шаг 5,0 мм, цвет: зеленый		
MVSTBR 2,5 HC/ 2-STF	1912511	50
MVSTBR 2,5 HC/ 3-STF	1912524	50
MVSTBR 2,5 HC/ 4-STF	1912537	50
MVSTBR 2,5 HC/ 5-STF	1912540	50
MVSTBR 2,5 HC/ 6-STF	1912553	50
MVSTBR 2,5 HC/ 7-STF	1912566	50
MVSTBR 2,5 HC/ 8-STF	1912579	50
MVSTBR 2,5 HC/ 9-STF	1912582	50
MVSTBR 2,5 HC/10-STF	1912595	50
MVSTBR 2,5 HC/11-STF	1912605	50
MVSTBR 2,5 HC/12-STF	1912618	50
Шаг 5,08 мм, цвет: зеленый		
MVSTBR 2,5 HC/ 2-STF-5,08	1912621	50
MVSTBR 2,5 HC/ 3-STF-5,08	1912634	50
MVSTBR 2,5 HC/ 4-STF-5,08	1912647	50
MVSTBR 2,5 HC/ 5-STF-5,08	1912650	50
MVSTBR 2,5 HC/ 6-STF-5,08	1912663	50
MVSTBR 2,5 HC/ 7-STF-5,08	1912676	50
MVSTBR 2,5 HC/ 8-STF-5,08	1912689	50
MVSTBR 2,5 HC/ 9-STF-5,08	1912692	50
MVSTBR 2,5 HC/10-STF-5,08	1912702	50
MVSTBR 2,5 HC/11-STF-5,08	1912715	50
MVSTBR 2,5 HC/12-STF-5,08	1912728	50

Данные для заказа

Тип	Артикул №	Штук
Шаг 5,0 мм, цвет: зеленый		
MVSTBW 2,5 HC/ 2-ST	1912731	50
MVSTBW 2,5 HC/ 3-ST	1912744	50
MVSTBW 2,5 HC/ 4-ST	1912757	50
MVSTBW 2,5 HC/ 5-ST	1912760	50
MVSTBW 2,5 HC/ 6-ST	1912773	50
MVSTBW 2,5 HC/ 7-ST	1912786	50
MVSTBW 2,5 HC/ 8-ST	1912799	50
MVSTBW 2,5 HC/ 9-ST	1912809	50
MVSTBW 2,5 HC/10-ST	1912812	50
MVSTBW 2,5 HC/11-ST	1912825	50
MVSTBW 2,5 HC/12-ST	1912838	50
Шаг 5,08 мм, цвет: зеленый		
MVSTBW 2,5 HC/ 2-ST-5,08	1912841	50
MVSTBW 2,5 HC/ 3-ST-5,08	1912854	50
MVSTBW 2,5 HC/ 4-ST-5,08	1912867	50
MVSTBW 2,5 HC/ 5-ST-5,08	1912870	50
MVSTBW 2,5 HC/ 6-ST-5,08	1912883	50
MVSTBW 2,5 HC/ 7-ST-5,08	1912896	50
MVSTBW 2,5 HC/ 8-ST-5,08	1912906	50
MVSTBW 2,5 HC/ 9-ST-5,08	1912919	50
MVSTBW 2,5 HC/10-ST-5,08	1912922	50
MVSTBW 2,5 HC/11-ST-5,08	1912935	50
MVSTBW 2,5 HC/12-ST-5,08	1912948	50

Данные для заказа

Тип	Артикул №	Штук
Шаг 5,0 мм, цвет: зеленый		
MVSTBW 2,5 HC/ 2-STF	1912951	50
MVSTBW 2,5 HC/ 3-STF	1912964	50
MVSTBW 2,5 HC/ 4-STF	1912977	50
MVSTBW 2,5 HC/ 5-STF	1912980	50
MVSTBW 2,5 HC/ 6-STF	1912993	50
MVSTBW 2,5 HC/ 7-STF	1913002	50
MVSTBW 2,5 HC/ 8-STF	1913015	50
MVSTBW 2,5 HC/ 9-STF	1913028	50
MVSTBW 2,5 HC/10-STF	1913031	50
MVSTBW 2,5 HC/11-STF	1913044	50
MVSTBW 2,5 HC/12-STF	1913057	50
Шаг 5,08 мм, цвет: зеленый		
MVSTBW 2,5 HC/ 2-STF-5,08	1913060	50
MVSTBW 2,5 HC/ 3-STF-5,08	1913073	50
MVSTBW 2,5 HC/ 4-STF-5,08	1913086	50
MVSTBW 2,5 HC/ 5-STF-5,08	1913099	50
MVSTBW 2,5 HC/ 6-STF-5,08	1913109	50
MVSTBW 2,5 HC/ 7-STF-5,08	1913112	50
MVSTBW 2,5 HC/ 8-STF-5,08	1913125	50
MVSTBW 2,5 HC/ 9-STF-5,08	1913138	50
MVSTBW 2,5 HC/10-STF-5,08	1913141	50
MVSTBW 2,5 HC/11-STF-5,08	1913154	50
MVSTBW 2,5 HC/12-STF-5,08	1913167	50

Разъемы для силовых электронных устройств, шаг от 5,0 до 15,0 мм

Штекерные разъемы серии HC, до 16 А / 2,5 мм², шаг 5,0 или 5,08 / 7,62 мм

Штекеры с винтовыми и пружинными зажимами

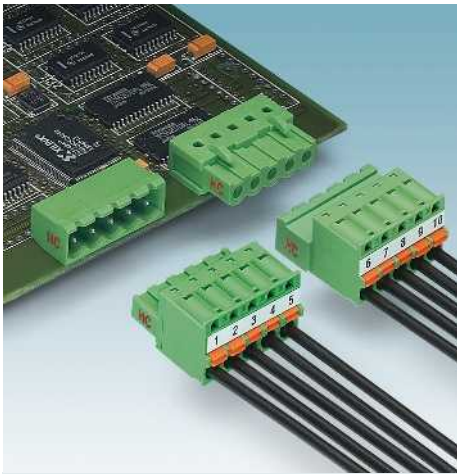

- Штекерные разъемы с пружинными зажимами Push-in в качестве вариантов „High Current“ (HC) для передачи токов в 16 А
- Инвертированные исполнения со штыревыми контактами (FKIC 2,5 HC); например, для соединения кабелей между собой или подключения электродвигателей
- Разъемы HC должны применяться только с корпусными частями HC
- Два встроенных тестовых гнезда
- Механические ключи (профиль) (CP) для предотвращения неправильного подключения
- Варианты с фланцами, закрепляемыми винтами (STF)

Примечания:

Соединители QUICKON соответствуют DIN EN 61984 для разъемов без коммутационной способности. Согласно инструкции по применению, разъем не допускается соединять или разъединять, если его токоведущие части находятся под напряжением.

COMBICON Select

Возможности комбинирования соединителей описаны в разделе COMBICON Select на сайте: www.phoenixcontact.net/products или, начиная со страницы 484.

Соединители, рассчитанные на высокие токи, маркируются красными надписями "HC"

Соответствующие ответные части HC описаны, начиная со стр. 496.

Соответствующие инвертированные ответные части HC описаны, начиная со стр. 498.

1) Учитывайте данные кривой изменения и заключения лаборатории. Кривые изменения для других вариантов - по запросу.

Принадлежности

Для всех типов	Тип	Стр.
	Разгрузка от усилий натяжения STZ ...-FKC-5,08	837
	Щуп тестера MPS	831
	Отвертка SZS 0,6 x 3,5 Арт. № 1205053	
	Нлещи для обжима кабельных наконечников сечением от 0,25 до 6 мм ² CRIMPFOX 6 Арт. № 1212034	
Только для FKC 2,5 HC/...-ST(F)		
	Механический ключ CP-MSTB Арт. № 1734634	38
Только для FKIC 2,5 HC/...-ST(F)		
	Механический ключ CR-MSTB Арт. № 1734401	38



Без винтового фланца, с гнездовым контактом



Чертеж

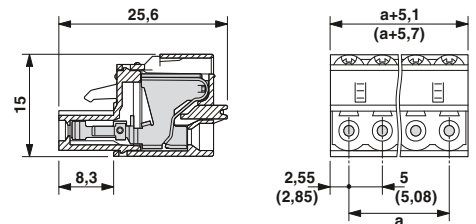

Примечание к кривым изменения

Кривые изменения характеристик в зависимости от температуры, рассчитанные согласно DIN EN 61984 (VDE 0627):2002-09

Отображение в соответствии DIN МЭК 60512-5-2:2003-01

Сечение подключаемого провода = 2,5 мм²

Понижающий коэффициент = 0,8

Количество полюсов = см. диаграмму

Технические характеристики

Технические данные согласно МЭК / DIN VDE	
Расчетный ток / сечение проводника	[A] / [мм ²]
Расчетное напряжение изоляции при степени загрязнения 2	[В]
Размер шага	[мм]
Возможности подключения	
Жесткий / гибкий	[мм ²] / [мм ²] / AWG
Гибкий с наконечником без пластм. втулки	[мм ²]
Гибкий с наконечником с пластмассовой втулкой	[мм ²]
Многопроводное подкл. (2 провода одинакового сечения)	
Жесткий / гибкий	[мм ²]
Гибкий с наконечником без пластм. втулки	[мм ²]
Гибкий с наконечником типа TWIN с пластмасс. втулкой	[мм ²]
Выбор изоляции	
Категория перенапряжения / степень загрязнения	
Расчетное напряжение изоляции	[В]
Расчетное импульсное напряжение	[кВ]
Информация по одобрению (UL / CUL)	Use Group
Номинальное напряжение	[В]
Номинальный ток	[А]
Сечение подключаемого провода AWG	AWG
Информация по одобрению (CSA)	Use Group
Номинальное напряжение	[В]
Номинальный ток	[А]
Сечение подключаемого провода AWG	AWG
Общие характеристики	
Длина снятия изоляции	[мм]
Тип изоляционного материала / группа изоляционного мат.	PA / I
Класс воспламеняемости согласно UL 94	V0

	16 ¹⁾ / 2,5
	320
	5 / 5,08
	0,2 - 2,5 / 0,2 - 2,5 / 24 - 12
	0,25 - 2,5
	0,25 - 1,5
	- / -
	-
	0,5 - 1,5
	III / 3 III / 2 II / 2
	250 320 630
	4 4 4
	B C D
	300 - 300
	16 - 15
	26 - 12 - 26 - 12
	B C D
	- - -
	- - -
	- - -
	10
	PA / I
	V0

Полосов	Размер a [мм]
2	5,00
3	10,00
4	15,00
5	20,00
6	25,00
7	30,00
8	35,00
9	40,00
10	45,00
11	50,00
12	55,00

Данные для заказа

Тип	Артикул №	Штук
Шаг 5,0 мм, цвет: зеленый		
FKC 2,5 HC/ 2-ST	1942154	50
FKC 2,5 HC/ 3-ST	1942167	50
FKC 2,5 HC/ 4-ST	1942170	50
FKC 2,5 HC/ 5-ST	1942183	50
FKC 2,5 HC/ 6-ST	1942196	50
FKC 2,5 HC/ 7-ST	1942206	50
FKC 2,5 HC/ 8-ST	1942219	50
FKC 2,5 HC/ 9-ST	1942222	50
FKC 2,5 HC/10-ST	1942235	50
FKC 2,5 HC/11-ST	1942248	50
FKC 2,5 HC/12-ST	1942251	50
Шаг 5,08 мм, цвет: зеленый		
FKC 2,5 HC/ 2-ST-5,08	1942374	50
FKC 2,5 HC/ 3-ST-5,08	1942387	50
FKC 2,5 HC/ 4-ST-5,08	1942390	50
FKC 2,5 HC/ 5-ST-5,08	1942400	50
FKC 2,5 HC/ 6-ST-5,08	1942413	50
FKC 2,5 HC/ 7-ST-5,08	1942426	50
FKC 2,5 HC/ 8-ST-5,08	1942439	50
FKC 2,5 HC/ 9-ST-5,08	1942442	50
FKC 2,5 HC/10-ST-5,08	1942455	50
FKC 2,5 HC/11-ST-5,08	1942468	50
FKC 2,5 HC/12-ST-5,08	1942471	50

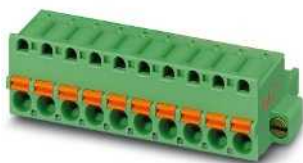

С винтовым фланцем и гнездовым контактом

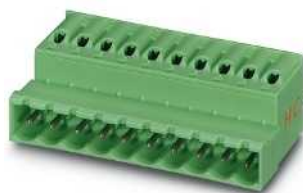

Инвертированная со штыревыми контактами



Инвертированная со штыревыми контактами и фланцем, закрепляемым винтами



Чертеж

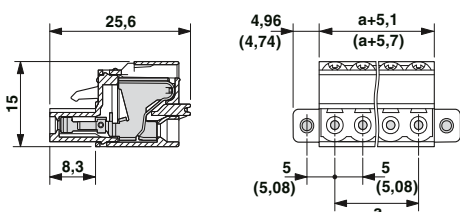

Чертеж

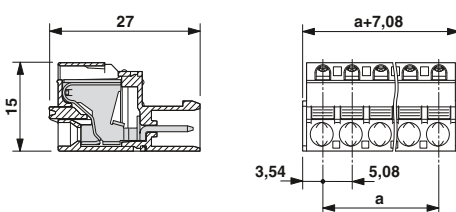

Чертеж

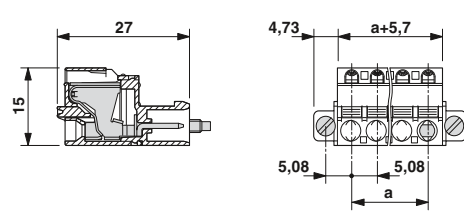

Временные кривые изменения характеристик установленного сверху штекера

Тип: FKС 2,5 HC/...-ST с MSTBA 2,5 HC/...-G

Тип: FKIC 2,5 HC/...-ST- 5,08 с IC 2,5 HC/...-G- 5,08

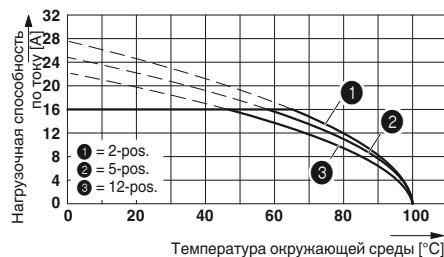
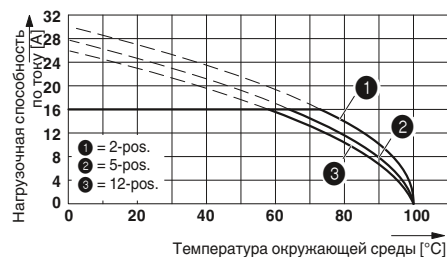

Данные для заказа

Тип	Артикул №	Штук
Шаг 5,0 мм, цвет: зеленый		
FKC 2,5 HC/ 2-STF	1942264	50
FKC 2,5 HC/ 3-STF	1942277	50
FKC 2,5 HC/ 4-STF	1942280	50
FKC 2,5 HC/ 5-STF	1942293	50
FKC 2,5 HC/ 6-STF	1942303	50
FKC 2,5 HC/ 7-STF	1942316	50
FKC 2,5 HC/ 8-STF	1942329	50
FKC 2,5 HC/ 9-STF	1942332	50
FKC 2,5 HC/10-STF	1942345	50
FKC 2,5 HC/11-STF	1942358	50
FKC 2,5 HC/12-STF	1942361	50
Шаг 5,08 мм, цвет: зеленый		
FKC 2,5 HC/ 2-STF-5,08	1942484	50
FKC 2,5 HC/ 3-STF-5,08	1942497	50
FKC 2,5 HC/ 4-STF-5,08	1942507	50
FKC 2,5 HC/ 5-STF-5,08	1942510	50
FKC 2,5 HC/ 6-STF-5,08	1942523	50
FKC 2,5 HC/ 7-STF-5,08	1942536	50
FKC 2,5 HC/ 8-STF-5,08	1942549	50
FKC 2,5 HC/ 9-STF-5,08	1942552	50
FKC 2,5 HC/10-STF-5,08	1942565	50
FKC 2,5 HC/11-STF-5,08	1942578	50
FKC 2,5 HC/12-STF-5,08	1942581	50

Данные для заказа

Тип	Артикул №	Штук
Шаг 5,08 мм, цвет: зеленый		
FKIC 2,5 HC/ 2-ST-5,08	1942594	50
FKIC 2,5 HC/ 3-ST-5,08	1942604	50
FKIC 2,5 HC/ 4-ST-5,08	1942617	50
FKIC 2,5 HC/ 5-ST-5,08	1942620	50
FKIC 2,5 HC/ 6-ST-5,08	1942633	50
FKIC 2,5 HC/ 7-ST-5,08	1942646	50
FKIC 2,5 HC/ 8-ST-5,08	1942659	50
FKIC 2,5 HC/ 9-ST-5,08	1942662	50
FKIC 2,5 HC/10-ST-5,08	1942675	50
FKIC 2,5 HC/11-ST-5,08	1942688	50
FKIC 2,5 HC/12-ST-5,08	1942691	50

Данные для заказа

Тип	Артикул №	Штук
Шаг 5,08 мм, цвет: зеленый		
FKIC 2,5 HC/ 2-STF-5,08	1942701	50
FKIC 2,5 HC/ 3-STF-5,08	1942714	50
FKIC 2,5 HC/ 4-STF-5,08	1942727	50
FKIC 2,5 HC/ 5-STF-5,08	1942730	50
FKIC 2,5 HC/ 6-STF-5,08	1942743	50
FKIC 2,5 HC/ 7-STF-5,08	1942756	50
FKIC 2,5 HC/ 8-STF-5,08	1942769	50
FKIC 2,5 HC/ 9-STF-5,08	1942772	50
FKIC 2,5 HC/10-STF-5,08	1942785	50
FKIC 2,5 HC/11-STF-5,08	1942798	50
FKIC 2,5 HC/12-STF-5,08	1942808	50

Разъемы для силовых электронных устройств, шаг от 5,0 до 15,0 мм

Штекерные разъемы серии HC, до 16 А / 2,5 мм², шаг 5,0 или 5,08 / 7,62 мм

Ответная часть со штыревыми контактами

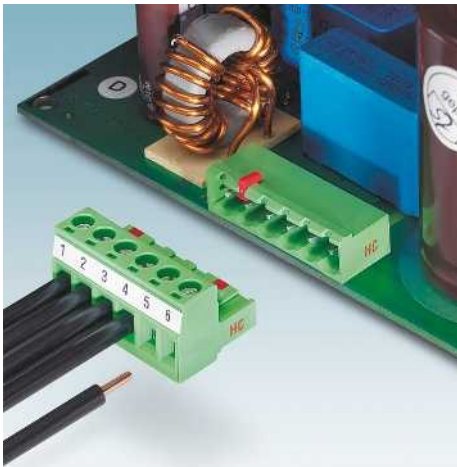

- Корпусные части разъемов (HC) на ток 16 А, горизонтального и вертикального (MSTBV) исполнения
- Надпись HC ("High Current" - высокий ток) сбоку
- Корпусные части разъемов HC должны применяться только с разъемами HC
- Виброустойчивое соединение с помощью фланцев с резьбовыми отверстиями (-GF)
- Механический ключ (CR) для предотвращения неправильного подключения
- Неправильное боковое подключение предотвращается установкой концевой крышки

Примечания:

Соединители QUICKON соответствуют DIN EN 61984 для разъемов без коммутационной способности. Согласно инструкции по применению, разъем не допускается соединять или разъединять, если его токоведущие части находятся под напряжением.

COMBICON Select

Возможности комбинирования соединителей описаны в разделе COMBICON Select на сайте: www.phoenixcontact.net/products или, начиная со страницы 484.



Соединители, рассчитанные на высокие токи, маркируются красными надписями "HC"

Соответствующие штекерные элементы HC описаны, начиная со стр. 490.

Крепежные винты для ответной части с резьбовым фланцем (...GF...): саморезы по металлу ISO 1481-ST 2,2x6,5 С или ISO 7049-ST 2,2x6,5 С. Закручивание винтов допускается только перед пайкой.

1) Учитывайте данные кривой изменения и заключения лаборатории. Кривые изменения для других вариантов - по запросу.

Принадлежности

Для всех типов	Тип	Стр.
	Механический ключ CR-MSTB Арт. № 1734401	38
	Перегородка MSTB-BL Арт. № 1755477	837
	Маркировочные карты SK 5/3,8 или SK 5,08/3,8	798



Горизонтальн.



Чертеж



Схема расположения отверстий



Технические характеристики

Технические данные согласно МЭК / DIN VDE	
Расчетный ток	[A] 16 ¹⁾
Расчетное напряжение изоляции при степени загрязнения 2	[B] 320
Размер шага	[мм] 5 / 5,08
Выбор изоляции	
Категория перенапряжения / степень загрязнения	III / 3 III / 2 II / 2
Расчетное напряжение изоляции	[B] 250 320 400
Расчетное импульсное напряжение	[kB] 4 4 4
Информация по одобрению (UL / CUL)	Use Group B C D
Номинальное напряжение	[B] 300 - 300
Номинальный ток	[A] 16 - 15
Сечение подключаемого провода AWG	AWG - - -
Информация по одобрению (CSA)	Use Group B C D
Номинальное напряжение	[B] - - -
Номинальный ток	[A] - - -
Сечение подключаемого провода AWG	AWG - - -
Общие характеристики	
Тип изоляционного материала / группа изоляционного мат.	PA / I
Класс воспламеняемости согласно UL 94	V0
Диаметр отверстий / размеры штырей	[мм] 1,4 / 1 x 1 mm

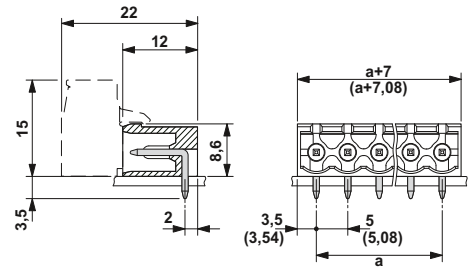
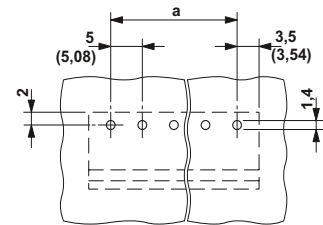
Данные для заказа

Тип	Артикул №	Штук
Шаг 5,0 мм, цвет: зеленый		
MSTBA 2,5 HC/ 2-G	1923759	50
MSTBA 2,5 HC/ 3-G	1923762	50
MSTBA 2,5 HC/ 4-G	1923775	50
MSTBA 2,5 HC/ 5-G	1923788	50
MSTBA 2,5 HC/ 6-G	1923791	50
MSTBA 2,5 HC/ 7-G	1923801	50
MSTBA 2,5 HC/ 8-G	1923814	50
MSTBA 2,5 HC/ 9-G	1923827	50
MSTBA 2,5 HC/10-G	1923830	50
MSTBA 2,5 HC/11-G	1923843	50
MSTBA 2,5 HC/12-G	1923856	50
Шаг 5,08 мм, цвет: зеленый		
MSTBA 2,5 HC/ 2-G-5,08	1923869	50
MSTBA 2,5 HC/ 3-G-5,08	1923872	50
MSTBA 2,5 HC/ 4-G-5,08	1923885	50
MSTBA 2,5 HC/ 5-G-5,08	1923898	50
MSTBA 2,5 HC/ 6-G-5,08	1923908	50
MSTBA 2,5 HC/ 7-G-5,08	1923911	50
MSTBA 2,5 HC/ 8-G-5,08	1923924	50
MSTBA 2,5 HC/ 9-G-5,08	1923937	50
MSTBA 2,5 HC/10-G-5,08	1923940	50
MSTBA 2,5 HC/11-G-5,08	1923953	50
MSTBA 2,5 HC/12-G-5,08	1923966	50



Горизонтальн., с фланцем с резьбовыми отверстиями



Вертикальн.

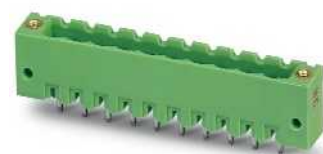

Вертикальн., инвертирован., с фланцем с резьбовыми отверстиями



Чертеж

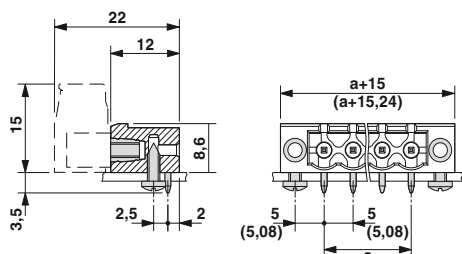

Чертеж

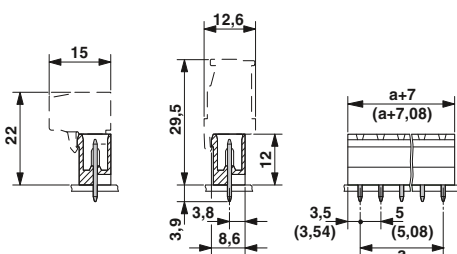

Чертеж



Схема расположения отверстий



Схема расположения отверстий

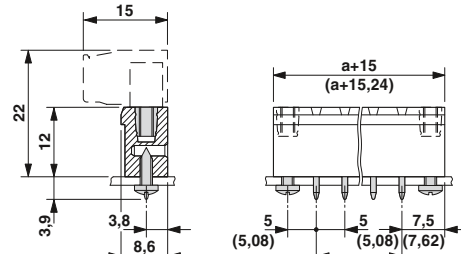

Схема расположения отверстий

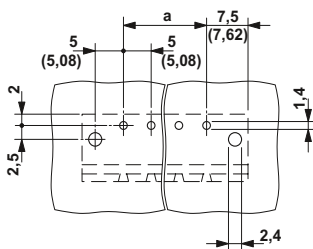

Данные для заказа

Тип	Артикул №	Штук
Шаг 5,0 мм, цвет: зеленый		
MSTB 2,5 HC/ 2-GF	1923979	50
MSTB 2,5 HC/ 3-GF	1923982	50
MSTB 2,5 HC/ 4-GF	1923995	50
MSTB 2,5 HC/ 5-GF	1924004	50
MSTB 2,5 HC/ 6-GF	1924017	50
MSTB 2,5 HC/ 7-GF	1924020	50
MSTB 2,5 HC/ 8-GF	1924033	50
MSTB 2,5 HC/ 9-GF	1924046	50
MSTB 2,5 HC/10-GF	1924059	50
MSTB 2,5 HC/11-GF	1924062	50
MSTB 2,5 HC/12-GF	1924075	50
Шаг 5,08 мм, цвет: зеленый		
MSTB 2,5 HC/ 2-GF-5,08	1924088	50
MSTB 2,5 HC/ 3-GF-5,08	1924091	50
MSTB 2,5 HC/ 4-GF-5,08	1924101	50
MSTB 2,5 HC/ 5-GF-5,08	1924114	50
MSTB 2,5 HC/ 6-GF-5,08	1924127	50
MSTB 2,5 HC/ 7-GF-5,08	1924130	50
MSTB 2,5 HC/ 8-GF-5,08	1924143	50
MSTB 2,5 HC/ 9-GF-5,08	1924156	50
MSTB 2,5 HC/10-GF-5,08	1924169	50
MSTB 2,5 HC/11-GF-5,08	1924172	50
MSTB 2,5 HC/12-GF-5,08	1924185	50

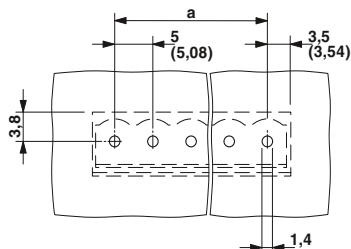
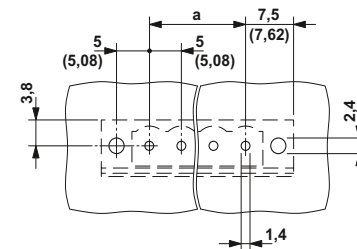
Данные для заказа

Тип	Артикул №	Штук
Шаг 5,0 мм, цвет: зеленый		
MSTBVA 2,5 HC/ 2-G	1924198	50
MSTBVA 2,5 HC/ 3-G	1924208	50
MSTBVA 2,5 HC/ 4-G	1924211	50
MSTBVA 2,5 HC/ 5-G	1924224	50
MSTBVA 2,5 HC/ 6-G	1924237	50
MSTBVA 2,5 HC/ 7-G	1924240	50
MSTBVA 2,5 HC/ 8-G	1924253	50
MSTBVA 2,5 HC/ 9-G	1924266	50
MSTBVA 2,5 HC/10-G	1924279	50
MSTBVA 2,5 HC/11-G	1924282	50
MSTBVA 2,5 HC/12-G	1924295	50
Шаг 5,08 мм, цвет: зеленый		
MSTBVA 2,5 HC/ 2-G-5,08	1924305	50
MSTBVA 2,5 HC/ 3-G-5,08	1924318	50
MSTBVA 2,5 HC/ 4-G-5,08	1924321	50
MSTBVA 2,5 HC/ 5-G-5,08	1924334	50
MSTBVA 2,5 HC/ 6-G-5,08	1924347	50
MSTBVA 2,5 HC/ 7-G-5,08	1924350	50
MSTBVA 2,5 HC/ 8-G-5,08	1924363	50
MSTBVA 2,5 HC/ 9-G-5,08	1924376	50
MSTBVA 2,5 HC/10-G-5,08	1924389	50
MSTBVA 2,5 HC/11-G-5,08	1924392	50
MSTBVA 2,5 HC/12-G-5,08	1924402	50

Данные для заказа

Тип	Артикул №	Штук
Шаг 5,0 мм, цвет: зеленый		
MSTBV 2,5 HC/ 2-GF	1924415	50
MSTBV 2,5 HC/ 3-GF	1924428	50
MSTBV 2,5 HC/ 4-GF	1924431	50
MSTBV 2,5 HC/ 5-GF	1924444	50
MSTBV 2,5 HC/ 6-GF	1924457	50
MSTBV 2,5 HC/ 7-GF	1924460	50
MSTBV 2,5 HC/ 8-GF	1924473	50
MSTBV 2,5 HC/ 9-GF	1924486	50
MSTBV 2,5 HC/10-GF	1924499	50
MSTBV 2,5 HC/11-GF	1924509	50
MSTBV 2,5 HC/12-GF	1924512	50
Шаг 5,08 мм, цвет: зеленый		
MSTBV 2,5 HC/ 2-GF-5,08	1924525	50
MSTBV 2,5 HC/ 3-GF-5,08	1924538	50
MSTBV 2,5 HC/ 4-GF-5,08	1924541	50
MSTBV 2,5 HC/ 5-GF-5,08	1924554	50
MSTBV 2,5 HC/ 6-GF-5,08	1924567	50
MSTBV 2,5 HC/ 7-GF-5,08	1924570	50
MSTBV 2,5 HC/ 8-GF-5,08	1924583	50
MSTBV 2,5 HC/ 9-GF-5,08	1924596	50
MSTBV 2,5 HC/10-GF-5,08	1924606	50
MSTBV 2,5 HC/11-GF-5,08	1924619	50
MSTBV 2,5 HC/12-GF-5,08	1924622	50

Разъемы для силовых электронных устройств, шаг от 5,0 до 15,0 мм

Штекерные разъемы серии HC, до 16 А / 2,5 мм², шаг 5,0 или 5,08 / 7,62 мм

Ответная часть с гнездовыми контактами,



- Инvertированные ответные части разъемов (HC) с гнездовыми контактами, для токов до 16 А, для обеспечения защиты от прикосновения, а также для соединения печатных плат между собой
- Горизонтальное и вертикальное (ICV) исполнение
- Сдвоенная стальная пружина обеспечивает более высокую стойкость к коррозии
- Виброустойчивое соединение с помощью фланцев с резьбовыми отверстиями (-GF)
- Корпусные части разъемов HC должны применяться только с разъемами HC

Примечания:

Соединители QUICKON соответствуют DIN EN 61984 для разъемов без коммутационной способности. Согласно инструкции по применению, разъем не допускается соединять или разъединять, если его токоведущие части находятся под напряжением.

Соединители, рассчитанные на высокие токи, маркируются красными надписями "HC"

Соответствующие инvertированные штекерные элементы HC описаны, начиная со стр. 495

Крепежные винты для ответной части с резьбовым фланцем (...GF...): саморезы по металлу ISO 1481-ST 2,2x6,5 С или ISO 7049-ST 2,2x6,5 С. Закручивание винтов допускается только перед пайкой.

COMBICON Select

Возможности комбинирования соединителей описаны в разделе COMBICON Select на сайте: www.phoenixcontact.net/products или, начиная со страницы 484

¹⁾ Учитывайте данные кривой изменения и заключения лаборатории. Кривые изменения для других вариантов - по запросу.

Принадлежности

Для всех типов	Тип	Стр.
	Механический ключ CP-MSTB Арт. № 1734634	38
	Щуп тестера MPS	831
	Штекерный переходник RPS Арт. № 0201647	831



Горизонтальн.



Чертеж



Схема расположения отверстий



Технические характеристики

Технические данные согласно МЭК / DIN VDE	
Расчетный ток	[A] 16 ¹⁾
Расчетное напряжение изоляции при степени загрязнения 2	[B] 320
Размер шага	[мм] 5,08
Выбор изоляции	
Категория перенапряжения / степень загрязнения	III / 3 III / 2 II / 2
Расчетное напряжение изоляции	[B] 320 320 630
Расчетное импульсное напряжение	[нВ] 4 4 4
Информация по одобрению (UL / CUL)	Use Group B C D
Номинальное напряжение	[B] 250 - 300
Номинальный ток	[A] 16 - 10
Сечение подключаемого провода AWG	AWG - - -
Информация по одобрению (CSA)	Use Group B C D
Номинальное напряжение	[B] - - -
Номинальный ток	[A] - - -
Сечение подключаемого провода AWG	AWG - - -
Общие характеристики	
Тип изоляционного материала / группа изоляционного мат.	PA / I
Класс воспламеняемости согласно UL 94	V0
Диаметр отверстий / размеры штырей	[мм] 1,4 / 1,2 x 0,5 mm

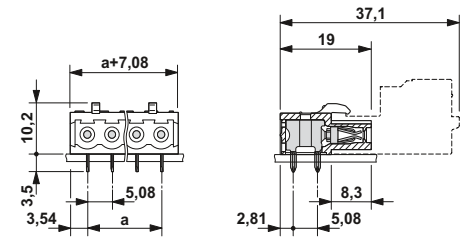
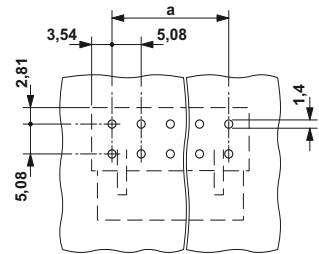
Полосов	Размер a [мм]
2	5,08
3	10,16
4	15,24
5	20,32
6	25,40
7	30,48
8	35,56
9	40,64
10	45,72
11	50,80
12	55,88

Данные для заказа

Тип	Артикул №	Штук
Шаг 5,08 мм, цвет: зеленый		
IC 2,5 HC/ 2-G-5,08	1943302	50
IC 2,5 HC/ 3-G-5,08	1943315	50
IC 2,5 HC/ 4-G-5,08	1943328	50
IC 2,5 HC/ 5-G-5,08	1943331	50
IC 2,5 HC/ 6-G-5,08	1943344	50
IC 2,5 HC/ 7-G-5,08	1943360	50
IC 2,5 HC/ 8-G-5,08	1943373	50
IC 2,5 HC/ 9-G-5,08	1943386	50
IC 2,5 HC/10-G-5,08	1943399	50
IC 2,5 HC/11-G-5,08	1943409	50
IC 2,5 HC/12-G-5,08	1943412	50



Горизонтальн., с фланцем с резьбовыми отверстиями



Вертикальн.



Вертикальн., инвертирован., с фланцем с резьбовыми отверстиями



Чертеж



Схема расположения отверстий



Данные для заказа

Тип	Артикул №	Штук
Шаг 5,08 мм, цвет: зеленый		
IC 2,5 HC/ 2-GF-5,08	1943425	50
IC 2,5 HC/ 3-GF-5,08	1943438	50
IC 2,5 HC/ 4-GF-5,08	1943441	50
IC 2,5 HC/ 5-GF-5,08	1943454	50
IC 2,5 HC/ 6-GF-5,08	1943467	50
IC 2,5 HC/ 7-GF-5,08	1943470	50
IC 2,5 HC/ 8-GF-5,08	1943483	50
IC 2,5 HC/ 9-GF-5,08	1943496	50
IC 2,5 HC/10-GF-5,08	1943506	50
IC 2,5 HC/11-GF-5,08	1943519	50
IC 2,5 HC/12-GF-5,08	1943522	50

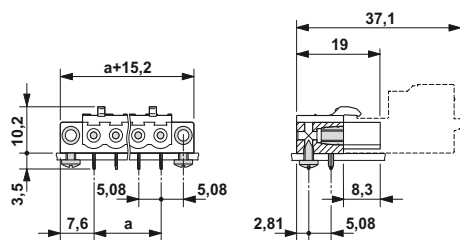
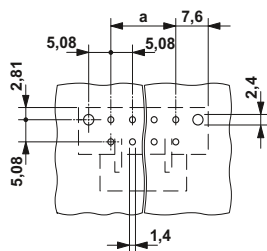

Чертеж



Схема расположения отверстий



Данные для заказа

Тип	Артикул №	Штук
Шаг 5,08 мм, цвет: зеленый		
ICV 2,5 HC/ 2-G-5,08	1943535	50
ICV 2,5 HC/ 3-G-5,08	1943548	50
ICV 2,5 HC/ 4-G-5,08	1943551	50
ICV 2,5 HC/ 5-G-5,08	1943564	50
ICV 2,5 HC/ 6-G-5,08	1943577	50
ICV 2,5 HC/ 7-G-5,08	1943580	50
ICV 2,5 HC/ 8-G-5,08	1943593	50
ICV 2,5 HC/ 9-G-5,08	1943603	50
ICV 2,5 HC/10-G-5,08	1943616	50
ICV 2,5 HC/11-G-5,08	1943629	50
ICV 2,5 HC/12-G-5,08	1943632	50

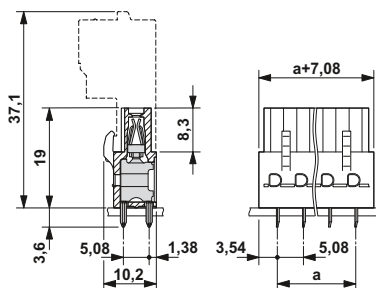
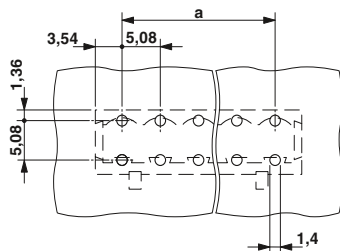

Чертеж



Схема расположения отверстий



Данные для заказа

Тип	Артикул №	Штук
Шаг 5,08 мм, цвет: зеленый		
ICV 2,5 HC/ 2-GF-5,08	1943645	50
ICV 2,5 HC/ 3-GF-5,08	1943658	50
ICV 2,5 HC/ 4-GF-5,08	1943661	50
ICV 2,5 HC/ 5-GF-5,08	1943674	50
ICV 2,5 HC/ 6-GF-5,08	1943687	50
ICV 2,5 HC/ 7-GF-5,08	1943690	50
ICV 2,5 HC/ 8-GF-5,08	1943700	50
ICV 2,5 HC/ 9-GF-5,08	1943713	50
ICV 2,5 HC/10-GF-5,08	1943726	50
ICV 2,5 HC/11-GF-5,08	1943739	50
ICV 2,5 HC/12-GF-5,08	1943742	50

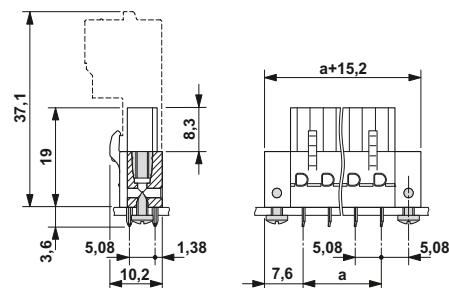
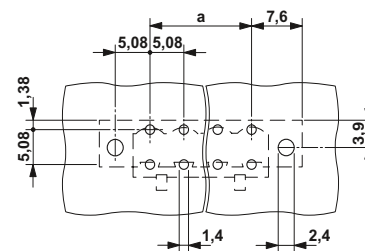
Разъемы для силовых электронных устройств, шаг от 5,0 до 15,0 мм

Штекерные разъемы серии HC, до 16 А / 2,5 мм², шаг 5,0 или 5,08 / 7,62 мм

Вертикальные соединители с допуском UL для применения в цепях на 600 В

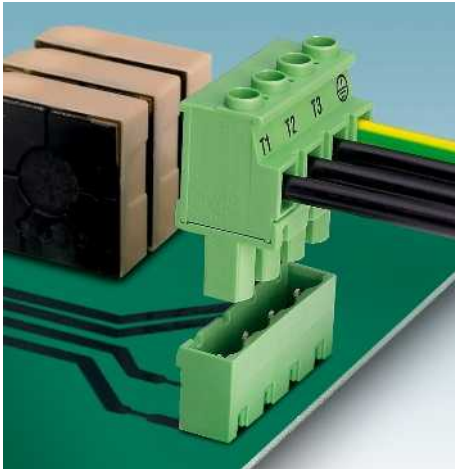

- Силовые соединители на напряжение до 1000 В согласно МЭК
- Штекер с неограниченным допуском UL на применение в цепях до 600 В
- Перпендикулярно печатной плате
- MVSTBR 2,5 HV...ST, ввод кабеля на кодируемой стороне штекера, т.е. по направлению вверх.
- GMVSTBW 2,5 HV...ST, ввод кабеля на волнообразной стороне штекера, т.е. по направлению вниз.
- Совместимы с ответными частями GMSTB 2,5/...-G-7,62, см. стр. 342.

Примечания:

Соединители QUICKON соответствуют DIN EN 61984 для разъемов без коммутационной способности. Согласно инструкции по применению, разъем не допускается соединять или разъединять, если его токоведущие части находятся под напряжением.

COMBICON Select

Возможности комбинирования соединителей описаны в разделе COMBICON Select на сайте: www.phoenixcontact.net/products или, начиная со страницы 484.

1) Учитывайте данные кривой изменения и заключения лаборатории. Кривые изменения для других вариантов - по запросу.



Подключение напротив гладкой стенки (R) ответной части, UL-допуск на применение в цепях с напряжением 600 В

UL

Принадлежности

Для всех типов	Тип	Стр.
	Механический ключ CP-MSTB Арт. № 1734634	38
	Отвертка SZS 0,6 x 3,5 Арт. № 1205053	
	Маркировочные карты SK 7,62/3,8	799

Чертеж

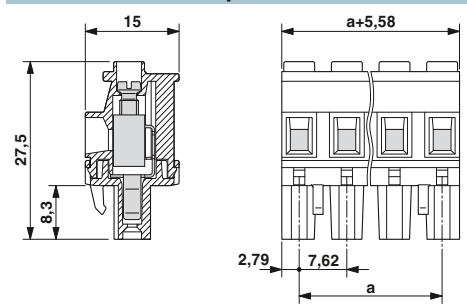

Примечание к кривым изменения

Кривые изменения характеристик в зависимости от температуры, рассчитанные согласно DIN EN 61984 (VDE 0627):2002-09
Отображение в соответствии DIN МЭК 60512-5-2:2003-01
Сечение подключаемого провода = 2,5 мм²
Понижающий коэффициент = 0,8
Количество полюсов = см. диаграмму

Технические характеристики

Технические данные согласно МЭК / DIN VDE	
Расчетный ток / сечение проводника	[А] / [мм ²]
Расчетное напряжение изоляции при степени загрязнения 2	[В]
Размер шага	[мм]
Возможности подключения	
Жесткий / гибкий	[мм ²] / [мм ²] / AWG
Гибкий с наконечником без пластм. втулки	[мм ²]
Гибкий с наконечником с пластмассовой втулкой	[мм ²]
Многопроводное подкл. (2 провода одинакового сечения)	
Жесткий / гибкий	[мм ²]
Гибкий с наконечником без пластм. втулки	[мм ²]
Гибкий с наконечником типа TWIN с пластмасс. втулкой	[мм ²]
Выбор изоляции	
Категория перенапряжения / степень загрязнения	
Расчетное напряжение изоляции	[В]
Расчетное импульсное напряжение	[кВ]
Информация по одобрению (UL / CUL)	Use Group
Номинальное напряжение	[В]
Номинальный ток	[А]
Сечение подключаемого провода AWG	AWG
Информация по одобрению (CSA)	Use Group
Номинальное напряжение	[В]
Номинальный ток	[А]
Сечение подключаемого провода AWG	AWG
Общие характеристики	
Длина снятия изоляции	[мм]
Резьба винтов	
Момент затяжки	[Нм]
Тип изоляционного материала / группа изоляционного мат.	
Класс воспламеняемости согласно UL 94	

12 ¹⁾ / 2,5		
630		
7,62		
0,2 - 2,5 / 0,2 - 2,5 / 24 - 12		
0,25 - 2,5		
0,25 - 2,5		
0,2 - 1 / 0,2 - 1,5		
0,25 - 1		
0,5 - 1		
III / 3	III / 2	II / 2
500	630	1000
6	6	6
B	C	D
600	600	-
15	15	-
30 - 12	30 - 12	-
B	C	D
-	-	-
-	-	-
-	-	-
7		
M3		
0,5 - 0,6		
PA / I		
V0		

Данные для заказа

Тип	Артикул №	Штук
Шаг 7,62 мм, цвет: зеленый		
Полюсов	Размер a [мм]	
2	7,62	
3	15,24	
4	22,86	
GMVSTBR 2,5 HV/ 2-ST-7,62	1774454	50
GMVSTBR 2,5 HV/ 3-ST-7,62	1993954	50
GMVSTBR 2,5 HV/ 4-ST-7,62	1774467	50



Подключение напротив гофрированной стенки (W) ответной части, UL-допуск на применение в цепях с напряжением 600 В



Чертеж

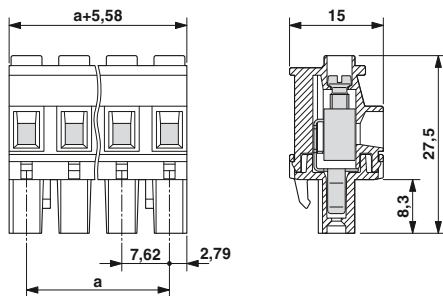

Временные кривые

Тип: GMVSTBR 2,5 HV/...-ST-7,62 с GMSTBA 2,5/...-G-7,62

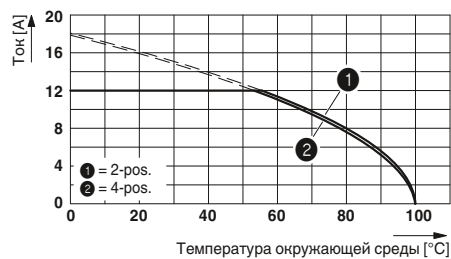

Данные для заказа

Тип	Артикул №	Штук
Шаг 7,62 мм, цвет: зеленый		
GMVSTBW 2,5 HV/ 2-ST-7,62	1771910	50
GMVSTBW 2,5 HV/ 3-ST-7,62	1993967	50
GMVSTBW 2,5 HV/ 4-ST-7,62	1927221	50

Разъемы для силовых электронных устройств, шаг от 5,0 до 15,0 мм

Штекерные разъемы серии HC, до 16 А / 2,5 мм², шаг 5,0 или 5,08 / 7,62 мм

Штекеры с винтовыми зажимами, допуск UL на применение в цепях до 600 В

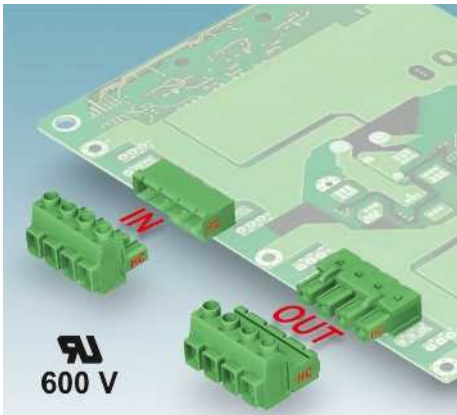

- Концентрация высокой энергии на минимальном пространстве: выдерживание нагрузки по току до 16 А и неограниченный допуск UL в отношении напряжения 600 В
- Малый размер шага - 7,62 мм
- Разъемы GMSTB 2,5 HCV должны применяться только вместе с корпусными частями разъемов GMSTBA 2,5 HC
- Сдвоенная стальная пружина обеспечивает более высокую стойкость к сильным перепадам температуры и колебаниям мощности
- Варианты с рычажками Lock & Release предназначены для фиксации штекера в корпусной части, а также используются в качестве выталкивателя
- Инвертированные штекеры GIC 2,5 HCV со штыревыми контактами

Примечания:

Соединители QUICKON соответствуют DIN EN 61984 для разъемов без коммутационной способности. Согласно инструкции по применению, разъем не допускается соединять или разъединять, если его токоведущие части находятся под напряжением.

Соединители, рассчитанные на высокие токи, маркируются красными надписями "HC"

1) Учитывайте данные кривой изменения и заключения лаборатории. Кривые изменения для других вариантов - по запросу.

2) Отличия в данных UL для GIC 2,5 HCV/...-ST-7,62: номинальный ток = 16 А.



С гнездовыми контактами, UL-допуск на применение в цепях с напряжением 600 В



Принадлежности

Для всех типов	Тип	Стр.
	Механический ключ CP-MSTB Арт. № 1734634	38
	Маркировочные карты SK 7,62/3,8	799
	Отвертка SZS 0,6 x 3,5 Арт. № 1205053	

Чертеж

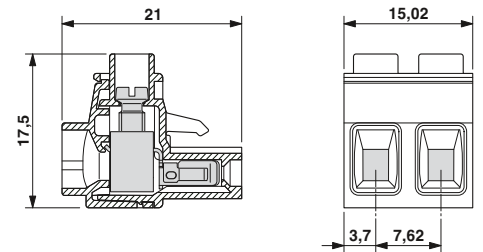

Примечание к кривым изменения

Кривые изменения характеристик, рассчитанные согласно DIN EN 61984 (VDE 0627):2002-09
Отображение в соответствии с DIN EN 60512-5-2:2003-01
Сечение подключаемого провода = 2,5 мм²
Коэффициент снижения = 0,8
Количество контактов: см. график

Технические характеристики

Технические данные согласно МЭК / DIN VDE	
Расчетный ток / сечение проводника	[А] / [мм ²]
Расчетное напряжение изоляции при степени загрязнения 2	[В]
Размер шага	[мм]
Возможности подключения	
Жесткий / гибкий	[мм ²] / [мм ²] / AWG
Гибкий с наконечником без пластм. втулки	[мм ²]
Гибкий с наконечником с пластмассовой втулкой	[мм ²]
Многопроводное подкл. (2 провода одинакового сечения)	
Жесткий / гибкий	[мм ²]
Гибкий с наконечником без пластм. втулки	[мм ²]
Гибкий с наконечником типа TWIN с пластмасс. втулкой	[мм ²]
Выбор изоляции	
Категория перенапряжения / степень загрязнения	
Расчетное напряжение изоляции	[В]
Расчетное импульсное напряжение	[кВ]
Информация по одобрению (UL / CUL)	Use Group
Номинальное напряжение	[В]
Номинальный ток	[А]
Сечение подключаемого провода AWG	AWG
Информация по одобрению (CSA)	Use Group
Номинальное напряжение	[В]
Номинальный ток	[А]
Сечение подключаемого провода AWG	AWG
Общие характеристики	
Длина снятия изоляции	[мм]
Резьба винтов	
Момент затяжки	[Нм]
Тип изоляционного материала / группа изоляционного мат.	
Класс воспламеняемости согласно UL 94	

16 ¹⁾ / 2,5		
1000		
7,62		
0,2 - 2,5 / 0,2 - 2,5 / 24 - 12		
0,25 - 2,5		
0,25 - 2,5		
0,2 - 1 / 0,2 - 1,5		
0,25 - 1		
0,5 - 1		
III / 3	III / 2	II / 2
1000	1000	1000
8	8	8
B	C	D
600	600	-
18,5 ²⁾	18,5	-
30 - 12	30 - 12	-
B	C	D
-	-	-
-	-	-
-	-	-
8		
M3		
0,5 - 0,6		
PA / I		
V0		

Данные для заказа

Полосов	Размер a [мм]	Тип	Артикул №	Штук
Шаг 7,62 мм, цвет: зеленый				
2	7,62	GMSTB 2,5 HCV/ 2-ST-7,62	1714278	50
3	15,24	GMSTB 2,5 HCV/ 3-ST-7,62	1714281	50
4	22,86	GMSTB 2,5 HCV/ 4-ST-7,62	1714294	50
5	30,48	GMSTB 2,5 HCV/ 5-ST-7,62	1714304	50
6	38,10	GMSTB 2,5 HCV/ 6-ST-7,62	1714317	50
7	45,72	GMSTB 2,5 HCV/ 7-ST-7,62	1714320	50
8	53,34	GMSTB 2,5 HCV/ 8-ST-7,62	1714333	50
9	60,96	GMSTB 2,5 HCV/ 9-ST-7,62	1714346	50
10	68,58	GMSTB 2,5 HCV/10-ST-7,62	1714359	50
11	76,20	GMSTB 2,5 HCV/11-ST-7,62	1714362	50
12	83,82	GMSTB 2,5 HCV/12-ST-7,62	1714375	50

N



Инвертированный со штыревым контактом, допуск UL на применение в цепях до 600 В

Крепление Lock & Release с гнездовыми контактами, допуск UL на применение в цепях до 600 В



Чертеж

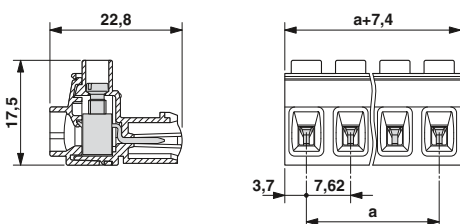

Чертеж

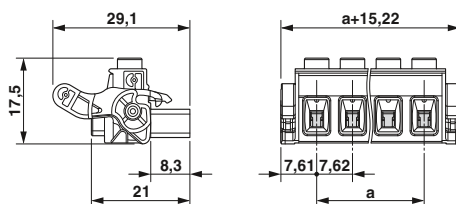

Временные кривые изменения характеристик установленного сверху штекера

Тип: GMSTB 2,5 HCV/...-ST-7,62 с GMSTBA 2,5 HC/...-G-7,62

Тип: GIC 2,5HCV/...-ST-7,62 с GIC 2,5HC/...-G-7,62

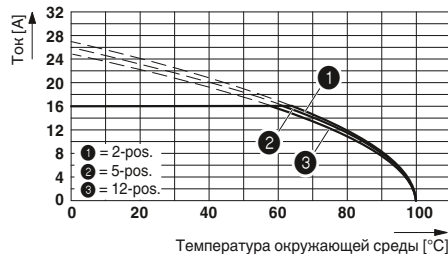
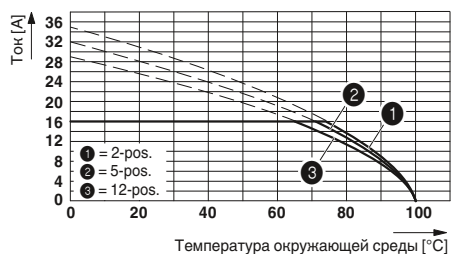

Данные для заказа

Тип	Артикул №	Штук
Шаг 7,62 мм, цвет: зеленый		
GIC 2,5 HCV/ 2-ST-7,62	1745629	50
GIC 2,5 HCV/ 3-ST-7,62	1745632	50
GIC 2,5 HCV/ 4-ST-7,62	1745645	50
GIC 2,5 HCV/ 5-ST-7,62	1745658	50
GIC 2,5 HCV/ 6-ST-7,62	1745661	50
GIC 2,5 HCV/ 7-ST-7,62	1745674	50
GIC 2,5 HCV/ 8-ST-7,62	1745687	50
GIC 2,5 HCV/ 9-ST-7,62	1745690	50
GIC 2,5 HCV/10-ST-7,62	1745700	50
GIC 2,5 HCV/11-ST-7,62	1745713	50
GIC 2,5 HCV/12-ST-7,62	1745726	50

Данные для заказа

Тип	Артикул №	Штук
Шаг 7,62 мм, цвет: зеленый		
GMSTB 2,5 HCV/ 2-ST-7,62-LR	1812759	50
GMSTB 2,5 HCV/ 3-ST-7,62-LR	1812762	50
GMSTB 2,5 HCV/ 4-ST-7,62-LR	1812775	50
GMSTB 2,5 HCV/ 5-ST-7,62-LR	1812788	50
GMSTB 2,5 HCV/ 6-ST-7,62-LR	1812791	50
GMSTB 2,5 HCV/ 7-ST-7,62-LR	1812801	50
GMSTB 2,5 HCV/ 8-ST-7,62-LR	1812814	50
GMSTB 2,5 HCV/10-ST-7,62-LR	1812830	50
GMSTB 2,5 HCV/10-ST-7,62-LR	1812830	50
GMSTB 2,5 HCV/11-ST-7,62-LR	1812843	50
GMSTB 2,5 HCV/12-ST-7,62-LR	1812856	50

Разъемы для силовых электронных устройств, шаг от 5,0 до 15,0 мм

Штекерные разъемы серии HC, до 16 А / 2,5 мм², шаг 5,0 или 5,08 / 7,62 мм

Ответная часть со штыревыми контактами

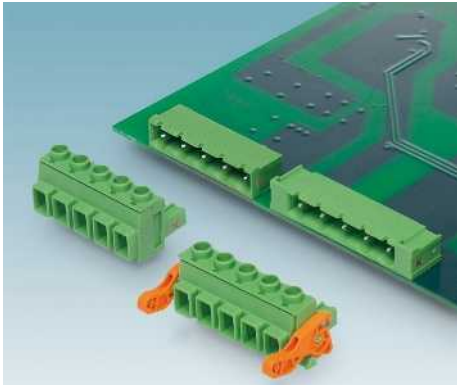

- Корпусная часть разъема GMSTBA 2,5 HC используется вместе с ответной частью GMSTB 2,5 HCV
- Малый размер шага - 7,62 мм
- Механический ключ CR-MSTB для предотвращения неправильного подключения
- Варианты с системой Lock&Release соединяют между собой штекер и ответную часть и служат в качестве выталкивающего механизма

Примечания:

Соединители QUICKON соответствуют DIN EN 61984 для разъемов без коммутационной способности. Согласно инструкции по применению, разъем не допускается соединять или разъединять, если его токоведущие части находятся под напряжением.

Соединители, рассчитанные на высокие токи, маркируются красными надписями "HC"

COMBICON Select

Возможности комбинирования соединителей описаны в разделе COMBICON Select на сайте: www.phoenixcontact.net/products или, начиная со страницы 484.

1) Учитывайте данные кривой изменения и заключения лаборатории. Кривые изменения для других вариантов - по запросу.



Горизонтальн.

Принадлежности

Для всех типов	Тип	Стр.
	Механический ключ CR-MSTB Арт. № 1734401	38
	Маркировочные карты SK 7,62/3,8	799
	Перегородка MSTB-BL Арт. № 1755477	837



Чертеж



Схема расположения отверстий



Технические характеристики

Технические данные согласно МЭК / DIN VDE	
Расчетный ток	[A] 16 ¹⁾
Расчетное напряжение изоляции при степени загрязнения 2	[B] 630
Размер шага	[мм] 7,62
Выбор изоляции	
Категория перенапряжения / степень загрязнения	III / 3 III / 2 II / 2
Расчетное напряжение изоляции	[B] 500 630 1000
Расчетное импульсное напряжение	[нВ] 6 6 6
Информация по одобрению (UL / CUL)	Use Group B C D
Номинальное напряжение	[B] 300 - 300
Номинальный ток	[A] 18,5 - 10
Сечение подключаемого провода AWG	AWG - - -
Информация по одобрению (CSA)	Use Group B C D
Номинальное напряжение	[B] - - -
Номинальный ток	[A] - - -
Сечение подключаемого провода AWG	AWG - - -
Общие характеристики	
Тип изоляционного материала / группа изоляционного мат.	PA / I
Класс воспламеняемости согласно UL 94	V0
Диаметр отверстий / размеры штырей	[мм] 1,4 / 1 x 1 мм

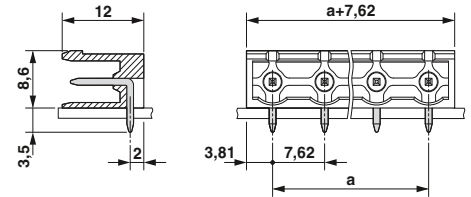
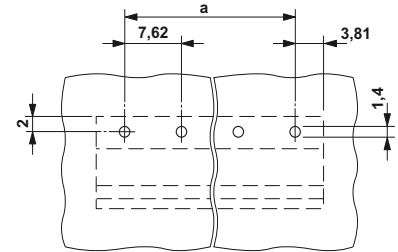
Полосов	Размер a [мм]
2	7,62
3	15,24
4	22,86
5	30,48
6	38,10
7	45,72
8	53,34
9	60,96
10	68,58
11	76,20
12	83,82

Данные для заказа

Тип	Артикул №	Штук
Шаг 7,62 мм, цвет: зеленый		
GMSTBA 2,5 HC / 2-G-7,62	1728853	50
GMSTBA 2,5 HC / 3-G-7,62	1728866	50
GMSTBA 2,5 HC / 4-G-7,62	1728879	50
GMSTBA 2,5 HC / 5-G-7,62	1728882	50
GMSTBA 2,5 HC / 6-G-7,62	1728895	50
GMSTBA 2,5 HC / 7-G-7,62	1728905	50
GMSTBA 2,5 HC / 8-G-7,62	1728918	50
GMSTBA 2,5 HC / 9-G-7,62	1728921	50
GMSTBA 2,5 HC / 10-G-7,62	1728934	50
GMSTBA 2,5 HC / 11-G-7,62	1728947	50
GMSTBA 2,5 HC / 12-G-7,62	1728950	50

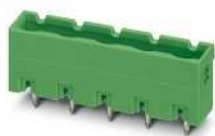

Вертикальн.



Крепление Lock & Release, горизонтальное



Крепление Lock & Release, вертикальное



Чертеж

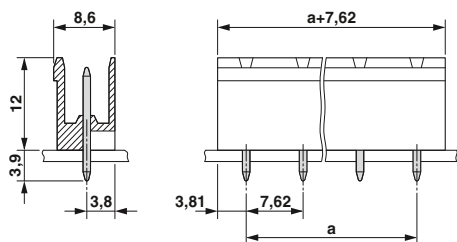

Чертеж

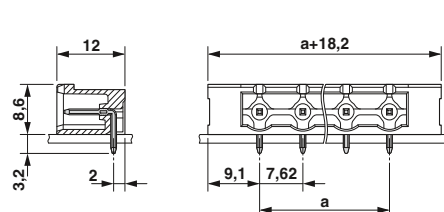

Чертеж



Схема расположения отверстий



Схема расположения отверстий

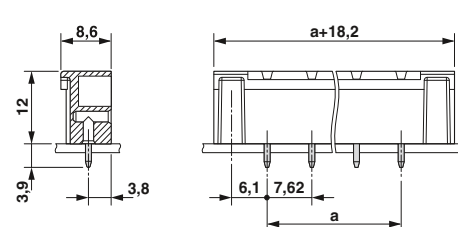

Схема расположения отверстий

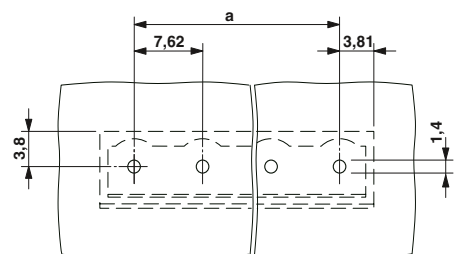

Данные для заказа

Тип	Артикул №	Штук
Шаг 7,62 мм, цвет: зеленый		
GMSTBVA 2,5 HC/ 2-G-7,62	1792397	50
GMSTBVA 2,5 HC/ 3-G-7,62	1767979	50
GMSTBVA 2,5 HC/ 4-G-7,62	1758179	50
GMSTBVA 2,5 HC/ 5-G-7,62	1773455	50
GMSTBVA 2,5 HC/ 6-G-7,62	1767050	50
GMSTBVA 2,5 HC/ 7-G-7,62	1792407	50
GMSTBVA 2,5 HC/ 8-G-7,62	1792410	50
GMSTBVA 2,5 HC/ 9-G-7,62	1792423	50
GMSTBVA 2,5 HC/10-G-7,62	1792436	50
GMSTBVA 2,5 HC/11-G-7,62	1792449	50
GMSTBVA 2,5 HC/12-G-7,62	1792452	50

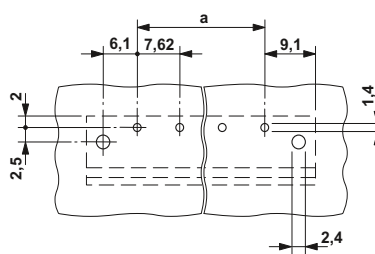
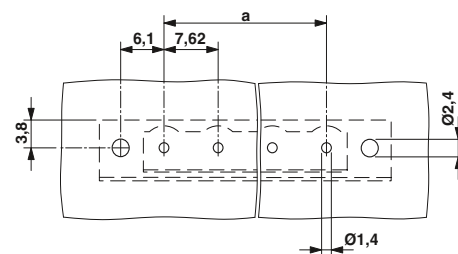
Данные для заказа

Тип	Артикул №	Штук
Шаг 7,62 мм, цвет: зеленый		
GMSTBA 2,5 HC/ 2-G-7,62-LR	1812869	50
GMSTBA 2,5 HC/ 3-G-7,62-LR	1812872	50
GMSTBA 2,5 HC/ 4-G-7,62-LR	1812885	50
GMSTBA 2,5 HC/ 5-G-7,62-LR	1812898	50
GMSTBA 2,5 HC/ 6-G-7,62-LR	1812908	50
GMSTBA 2,5 HC/ 7-G-7,62-LR	1812911	50
GMSTBA 2,5 HC/ 8-G-7,62-LR	1812924	50
GMSTBA 2,5 HC/ 9-G-7,62-LR	1812937	50
GMSTBA 2,5 HC/10-G-7,62-LR	1812940	50
GMSTBA 2,5 HC/11-G-7,62-LR	1812953	50
GMSTBA 2,5 HC/12-G-7,62-LR	1812966	50

Данные для заказа

Тип	Артикул №	Штук
Шаг 7,62 мм, цвет: зеленый		
GMSTBVA 2,5 HC/ 2-G-7,62-LR	1812979	50
GMSTBVA 2,5 HC/ 3-G-7,62-LR	1812982	50
GMSTBVA 2,5 HC/ 4-G-7,62-LR	1812995	50
GMSTBVA 2,5 HC/ 5-G-7,62-LR	1813004	50
GMSTBVA 2,5 HC/ 6-G-7,62-LR	1813017	50
GMSTBVA 2,5 HC/ 7-G-7,62-LR	1813020	50
GMSTBVA 2,5 HC/ 8-G-7,62-LR	1813033	50
GMSTBVA 2,5 HC/ 9-G-7,62-LR	1813046	50
GMSTBVA 2,5 HC/10-G-7,62-LR	1813059	50
GMSTBVA 2,5 HC/11-G-7,62-LR	1813062	50
GMSTBVA 2,5 HC/12-G-7,62-LR	1813075	50

Разъемы для силовых электронных устройств, шаг от 5,0 до 15,0 мм

Штекерные разъемы серии HC, до 16 А / 2,5 мм², шаг 5,0 или 5,08 / 7,62 мм

Ответная часть с гнездовыми контактами,



- Инvertированные корпусные части разъемов GIC 2,5 HC с гнездовыми контактами для создания защищенных от прикосновения пальцами выходов приборов (вместе с компонентом GIC 2,5 HCV/...-ST) или для соединения печатных плат (вместе с компонентом GMSTBA 2,5 HC/...-G)
- Высокая надежность контакта благодаря пружине из стали
- Механические ключи (профиль) (CP-MSTB) для предотвращения неправильного подключения
- Малый размер шага - 7,62 мм

Примечания:

Соединители QUICKON соответствуют DIN EN 61984 для разъемов без коммутационной способности. Согласно инструкции по применению, разъем не допускается соединять или разъединять, если его токоведущие части находятся под напряжением.

COMBICON Select

Возможности комбинирования соединителей описаны в разделе COMBICON Select на сайте: www.phoenixcontact.net/products или, начиная со страницы 484.

Соединители, рассчитанные на высокие токи, маркируются красными надписями "HC"

1) Учитывайте данные кривой изменения и заключения лаборатории. Кривые изменения для других вариантов - по запросу.



Горизонтальн.

Принадлежности

Для всех типов	Тип	Стр.
	Механический ключ CP-MSTB Арт. № 1734634	38
	Маркировочные карты SK 7,62/3,8	799
	Штекерный переходник RPS Арт. № 0201647	831
	Щуп тестера MPS	831



Чертеж



Схема расположения отверстий



Технические характеристики

Технические данные согласно МЭК / DIN VDE	
Расчетный ток [A]	16 ¹⁾
Расчетное напряжение изоляции при степени загрязнения 2 [B]	630
Размер шага [мм]	7,62
Выбор изоляции	
Категория перенапряжения / степень загрязнения	III / 3 III / 2 II / 2
Расчетное напряжение изоляции [B]	630 630 1000
Расчетное импульсное напряжение [kB]	6 6 6
Информация по одобрению (UL / CUL) Use Group	B C D
Номинальное напряжение [B]	250 - 300
Номинальный ток [A]	16 - 10
Сечение подключаемого провода AWG AWG	- - -
Информация по одобрению (CSA) Use Group	B C D
Номинальное напряжение [B]	- - -
Номинальный ток [A]	- - -
Сечение подключаемого провода AWG AWG	- - -
Общие характеристики	
Тип изоляционного материала / группа изоляционного мат.	PA / I
Класс воспламеняемости согласно UL 94	V0
Диаметр отверстий / размеры штырей [мм]	1,4 / 1,2 x 0,5

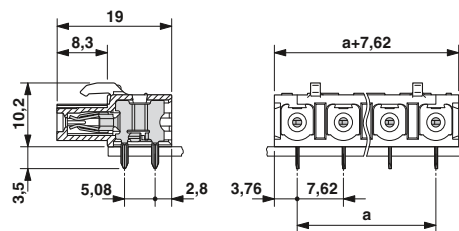
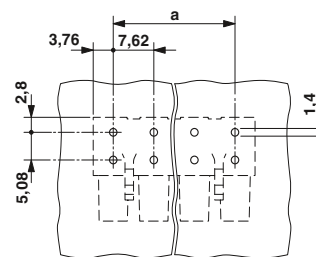
Полосов	Размер a [мм]
2	7,62
3	15,24
4	22,86
5	30,48
6	38,10
7	45,72
8	53,34
9	60,96
10	68,58
11	76,20
12	83,82

Данные для заказа

Тип	Артикул №	Штук
Шаг 7,62 мм, цвет: зеленый		
GIC 2,5 HC/ 2-G-7,62	1745784	50
GIC 2,5 HC/ 3-G-7,62	1745797	50
GIC 2,5 HC/ 4-G-7,62	1745807	50
GIC 2,5 HC/ 5-G-7,62	1745810	50
GIC 2,5 HC/ 6-G-7,62	1745823	50
GIC 2,5 HC/ 7-G-7,62	1745836	50
GIC 2,5 HC/ 8-G-7,62	1745849	50
GIC 2,5 HC/ 9-G-7,62	1745852	50
GIC 2,5 HC/10-G-7,62	1745865	50
GIC 2,5 HC/11-G-7,62	1745878	50
GIC 2,5 HC/12-G-7,62	1745881	50



Вертикальн.



Чертеж



Схема расположения отверстий



Данные для заказа

Тип	Артикул №	Штук
Шаг 7,62 мм, цвет: зеленый		
GICV 2,5 HC/ 2-G-7,62	1756485	50
GICV 2,5 HC/ 3-G-7,62	1756498	50
GICV 2,5 HC/ 4-G-7,62	1756508	50
GICV 2,5 HC/ 5-G-7,62	1756511	50
GICV 2,5 HC/ 6-G-7,62	1756524	50
GICV 2,5 HC/ 7-G-7,62	1756537	50
GICV 2,5 HC/ 8-G-7,62	1756540	50
GICV 2,5 HC/ 9-G-7,62	1756553	50
GICV 2,5 HC/10-G-7,62	1756566	50
GICV 2,5 HC/11-G-7,62	1756579	50
GICV 2,5 HC/12-G-7,62	1756582	50

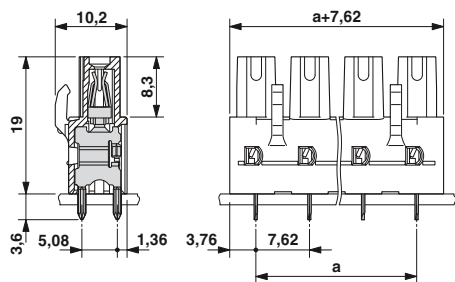
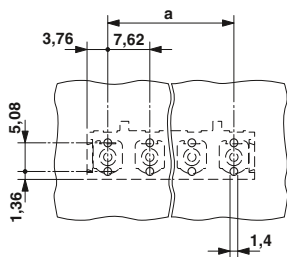
Разъемы для силовых электронных устройств, шаг от 5,0 до 15,0 мм

Штекерные разъемы серии HC, до 16 А / 2,5 мм², шаг 5,0 или 5,08 / 7,62 мм

Штекерные разъемы / ответные части ME / ME MAX, шаг 7,25 мм



- Подходит для корпусов электронных устройств ME / ME MAX
- Размер шага 7,25 мм для неограниченного UL-допуска на применение в цепях с напряжением 600 В
- Прямоугольный винтовой разъем
- 2- и 3-контактные изделия подходят для корпусов шириной 17,5/35 мм или 22,5/45 мм

Примечания:

Соединители QUICKON соответствуют DIN EN 61984 для разъемов без коммутационной способности. Согласно инструкции по применению, разъем не допускается соединять или разъединять, если его токоведущие части находятся под напряжением.



GMSTBT 2,5 HV/...-ST-7,25 GY7035	
Количество контактов:	размер b [мм]
2	14,95
3	19,95

1) Учитывайте данные кривой изменения и заключения лаборатории. Кривые изменения для других вариантов - по запросу.



Подходит для ответной части GMSTBO 2,5 HV..., высокая токопроводимость

Принадлежности

Для всех типов	Тип	Стр.
	Механический ключ CP-MSTB Арт. № 1734634	38
	Маркировочные карты SK 7,5/3,8	799
	Отвертка SZS 0,6 x 3,5 Арт. № 1205053	

9115

Чертеж

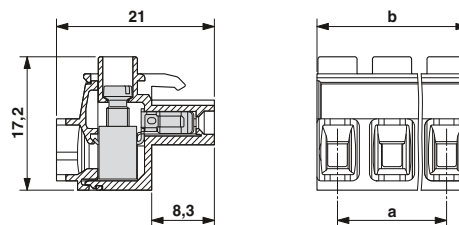

Временные кривые

Технические характеристики

Технические данные согласно МЭК / DIN VDE	
Расчетный ток / сечение проводника	[А] / [мм ²]
Расчетное напряжение изоляции при степени загрязнения 2	[В]
Размер шага	[мм]
Возможности подключения	
Жесткий / гибкий	[мм ²] / [мм ²] / AWG
Гибкий с наконечником без пластм. втулки	[мм ²]
Гибкий с наконечником с пластмассовой втулкой	[мм ²]
Многопроводное подкл. (2 провода одинакового сечения)	
Жесткий / гибкий	[мм ²]
Гибкий с наконечником без пластм. втулки	[мм ²]
Гибкий с наконечником типа TWIN с пластмасс. втулкой	[мм ²]
Выбор изоляции	
Категория перенапряжения / степень загрязнения	
Расчетное напряжение изоляции	[В]
Расчетное импульсное напряжение	[кВ]
Информация по одобрению (UL / CUL)	Use Group
Номинальное напряжение	[В]
Номинальный ток	[А]
Сечение подключаемого провода AWG	AWG
Информация по одобрению (CSA)	Use Group
Номинальное напряжение	[В]
Номинальный ток	[А]
Сечение подключаемого провода AWG	AWG
Общие характеристики	
Длина снятия изоляции	[мм]
Резьба винтов	
Момент затяжки	[Нм]
Тип изоляционного материала / группа изоляционного мат.	
Класс воспламеняемости согласно UL 94	

	16 ¹⁾ / 2,5
	1000
	7,25
	0,2 - 2,5 / 0,2 - 2,5 / 24 - 12
	0,25 - 2,5
	0,25 - 2,5
	0,1 - 1 / 0,2 - 1,5
	0,25 - 1
	0,5 - 1
	III / 3 III / 2 II / 2
	1000 1000 1000
	8 8 8
	B C D
	600 600 -
	16 16 -
	24 - 12 24 - 12 -
	B C D
	- - -
	- - -
	- - -
	8
	M3
	0,5 - 0,6
	PA / I
	V0

Данные для заказа

Тип	Артикул №	Штук
Шаг: 7,25 мм, цвет: светло-серый		
GMSTBT 2,5 HV/2-ST-7,25 GY7035	2199757	50
GMSTBT 2,5 HV/3-ST-7,25 GY7035	2199553	50

Разъемы для силовых электронных устройств, шаг от 5,0 до 15,0 мм

Штекерные разъемы серии HC, до 16 А / 2,5 мм², шаг 5,0 или 5,08 / 7,62 мм

Штекерные разъемы / ответные части ME / ME MAX, шаг 7,25 мм



- Подходит для корпусов электронных устройств ME / ME MAX
- Размер шага 7,25 мм для неограниченного UL-допуска на применение в цепях с напряжением 600 В
- Прямоугольный винтовой разъем
- Возможность пайки оплавлением припоя
- 2- и 3-контактные изделия подходят для корпусов шириной 17,5/35 мм или 22,5/45 мм
- Исполнение „левая“ и „правая часть“
- Форма поставки: россыпью в коробках или в лентах для автоматизированного монтажа

Примечания:

GMSTBO 2,5 HV/...-GL/GR

Количество контактов:	размер b, [мм]	размер c [мм]
2	14,95	8,00
3	19,95	16,00



1) Учитывайте данные кривой изменения и заключения лаборатории. Кривые изменения для других вариантов - по запросу.



Ответная часть с отогнутой под прямым углом штыревой планкой "слева", в коробке



Принадлежности

Для всех типов	Тип	Стр.
	Механический ключ CR-MSTBO G1 Арт. № 2199618	38
	Маркировочные карты SK 7,5/3,8	799

Чертеж



Схема расположения отверстий



Технические характеристики

Технические данные согласно МЭК / DIN VDE	
Расчетный ток	[A] 16 ¹⁾
Расчетное напряжение изоляции при степени загрязнения 2	[B] 630
Размер шага	[мм] -
Выбор изоляции	
Категория перенапряжения / степень загрязнения	III / 3 III / 2 II / 2
Расчетное напряжение изоляции	[B] 400 630 630
Расчетное импульсное напряжение	[нВ] 6 6 6
Информация по одобрению (UL / CUL)	Use Group B C D
Номинальное напряжение	[В] 300 150 300
Номинальный ток	[А] 16 16 10
Сечение подключаемого провода AWG	AWG - - -
Информация по одобрению (CSA)	Use Group B C D
Номинальное напряжение	[В] - - -
Номинальный ток	[А] - - -
Сечение подключаемого провода AWG	AWG - - -
Общие характеристики	
Тип изоляционного материала / группа изоляционного мат.	LCP / IIIa
Класс воспламеняемости согласно UL 94	V0
Диаметр отверстий / размеры штырей	[мм] 1,5 / 1,0 x 1,0 mm

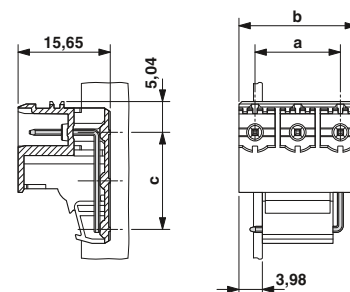
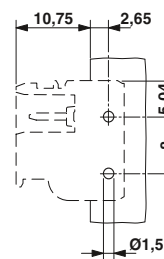
Данные для заказа

Тип	Артикул №	Штук
Шаг 7,25 мм, цвет: черный		
GMSTBO 2,5 HV/ 2-GL-7,25 THR	2199867	50
GMSTBO 2,5 HV/ 3-GL-7,25 THR	2199663	50



Ответная часть с отогнутой под прямым углом штыревой планкой "справа", в коробке

Ответная часть с отогнутой под прямым углом штыревой планкой "слева", упакованная в ленту

Ответная часть с отогнутой под прямым углом штыревой планкой "справа", упакованная в ленту



Чертеж

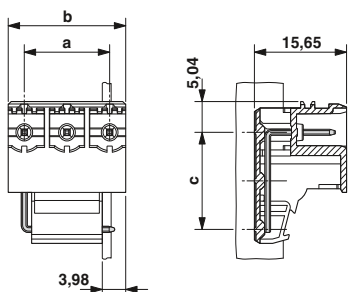

Чертеж

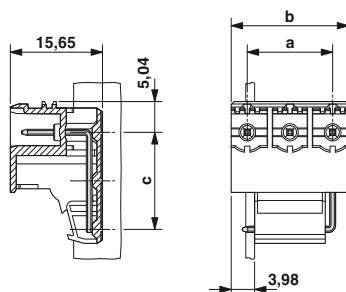

Чертеж



Схема расположения отверстий



Схема расположения отверстий

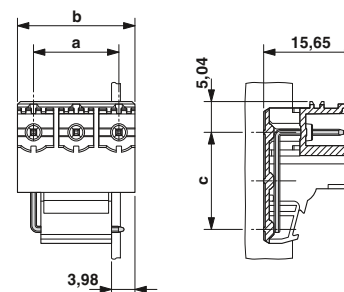

Схема расположения отверстий

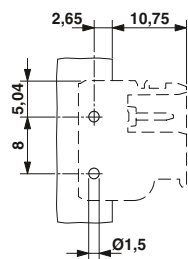

Данные для заказа

Тип	Артикул №	Штук
Шаг 7,25 мм, цвет: черный		
GMSTBO 2,5 HV/ 2-GR-7,25 THR	2199760	50
GMSTBO 2,5 HV/ 3-GR-7,25 THR	2199566	50

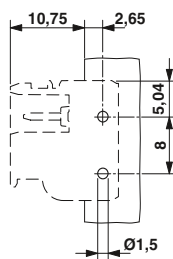
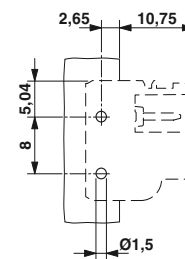
Данные для заказа

Тип	Артикул №	Штук
Шаг 7,25 мм, цвет: черный		
GMSTBO 2,5 HV/ 2-GL-7,25THRR32	2279703	110
GMSTBO 2,5 HV/3-GL-7,25 THRR44	2200263	70

Данные для заказа

Тип	Артикул №	Штук
Шаг 7,25 мм, цвет: черный		
GMSTBO 2,5 HV/ 2-GR-7,25THRR32	2279606	110
GMSTBO 2,5 HV/3-GR-7,25 THRR44	2200262	70

Разъемы для силовых электронных устройств, шаг от 5,0 до 15,0 мм

Штекерные разъемы серии PC 4 до 20 А / 4 мм², шаг 7,62 мм

Штекеры разъемов с винтовыми и обжимными контактами



- Штекерные разъемы для высоких токов (до 20 А)
- Винтовые зажимы для подключения гибких проводов сечением до 4 мм²
- Встроенная двоякая пружина из стали обеспечивает более высокую стойкость к коррозии
- Количество полюсов от 2 до 12
- Виброустойчивое соединение с помощью фланцев, закрепляемых винтами (PC 4/...-STF-7,62)
- Возможность кодирования штекерных элементов с помощью кодирующих профилей CP-PC RD

Примечания:

Соединители QUICKON соответствуют DIN EN 61984 для разъемов без коммутационной способности. Согласно инструкции по применению, разъем не допускается соединять или разъединять, если его токоведущие части находятся под напряжением.

COMBICON Select



Возможности комбинирования соединителей описаны в разделе COMBICON Select на сайте: www.phoenixcontact.net/products или, начиная со страницы 486.

1) Учитывайте данные кривой изменения и заключения лаборатории. Кривые изменения для других вариантов - по запросу.



Без винтового фланца

Принадлежности

Для всех типов	Тип	Стр.
	Механический ключ CP-PC RD Арт. № 1701967	38
	Маркировочные карты SK 7,62/3,8	799
	Отвертка SZS 0,6 x 3,5 Арт. № 1205053	



Чертеж

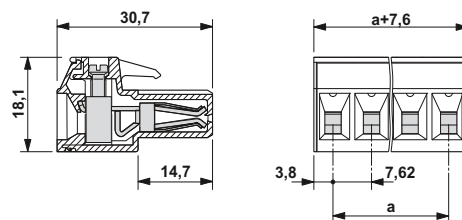

Примечание к кривым изменения

Кривые изменения характеристик в зависимости от температуры, рассчитанные согласно DIN EN 61984 (VDE 0627):2002-09. Отображение в соответствии DIN МЭК 60512-5-2:2003-01. Сечение подключаемого провода = 4 мм². Понижающий коэффициент = 0,8. Количество полюсов = см. диаграмму.

Технические характеристики

Технические данные согласно МЭК / DIN VDE	
Расчетный ток / сечение проводника [А] / [мм ²]	20 ¹⁾ / 4
Расчетное напряжение изоляции при степени загрязнения 2 [В]	630
Размер шага [мм]	7,62
Возможности подключения	
Жесткий / гибкий [мм ²] / [мм ²] / AWG	0,2 - 4 / 0,2 - 4 / 24 - 10
Гибкий с наконечником без пластм. втулки [мм ²]	0,25 - 4
Гибкий с наконечником с пластмассовой втулкой [мм ²]	0,25 - 4
Многопроводное подкл. (2 провода одинакового сечения)	
Жесткий / гибкий [мм ²]	0,2 - 2,5 / 0,2 - 1,5
Гибкий с наконечником без пластм. втулки [мм ²]	0,25 - 1,5
Гибкий с наконечником типа TWIN с пластмасс. втулкой [мм ²]	0,5 - 2,5
Выбор изоляции	
Категория перенапряжения / степень загрязнения	
Расчетное напряжение изоляции [В]	III / 3 III / 2 II / 2
Расчетное импульсное напряжение [кВ]	400 630 1000
Информация по одобрению (UL / CUL) Use Group	6 6 6
Номинальное напряжение [В]	B C D
Номинальный ток [А]	300 300 600
Сечение подключаемого провода AWG	20 20 5
Информация по одобрению (CSA) Use Group	30 - 10 30 - 10 30 - 10
Номинальное напряжение [В]	B C D
Номинальный ток [А]	300 300 -
Сечение подключаемого провода AWG	20 20 -
Общие характеристики	28 - 10 28 - 10 -
Длина снятия изоляции [мм]	
Резьба винтов	7
Момент затяжки [Нм]	M3
Тип изоляционного материала / группа изоляционного мат.	0,5 - 0,6
Класс воспламеняемости согласно UL 94	PA / I
	V0

Данные для заказа

Полюсов	Размер a [мм]	Тип	Артикул №	Штук
Шаг 7,62 мм, цвет: зеленый				
2	7,62	PC 4/ 2-ST-7,62	1804904	50
3	15,24	PC 4/ 3-ST-7,62	1804917	50
4	22,86	PC 4/ 4-ST-7,62	1804920	50
5	30,48	PC 4/ 5-ST-7,62	1804933	50
6	38,10	PC 4/ 6-ST-7,62	1804946	50
7	45,72	PC 4/ 7-ST-7,62	1804959	50
8	53,34	PC 4/ 8-ST-7,62	1804962	50
9	60,96	PC 4/ 9-ST-7,62	1804975	50
10	68,58	PC 4/10-ST-7,62	1804988	50
11	76,20	PC 4/11-ST-7,62	1804991	50
12	83,82	PC 4/12-ST-7,62	1805000	50



С фланцами, закрепляемыми винтами



Чертеж

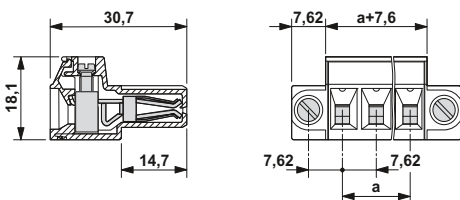

Временные кривые

Тип: PC 4/..-ST-7,62 с PC 4/..-G-7,62

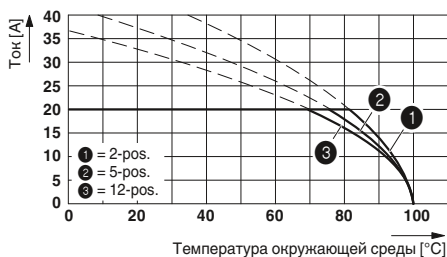

Данные для заказа

Тип	Артикул №	Штук
Шаг 7,62 мм, цвет: зеленый		
PC 4/ 2-STF-7,62	1828249	50
PC 4/ 3-STF-7,62	1828252	50
PC 4/ 4-STF-7,62	1828265	50
PC 4/ 5-STF-7,62	1828278	50
PC 4/ 6-STF-7,62	1828281	50
PC 4/ 7-STF-7,62	1828294	50
PC 4/ 8-STF-7,62	1828304	50
PC 4/ 9-STF-7,62	1828317	50
PC 4/10-STF-7,62	1828320	50
PC 4/11-STF-7,62	1828333	50
PC 4/12-STF-7,62	1827583	50

Указание PC 4 HV/...ST-7,62

Линейка штекерных соединителей PC 4 HV снята с производства вследствие постоянного усовершенствования нашей продукции.

В качестве замены мы предлагаем штекерный разъем PC 5-ST1. При таком же пространстве для подключения они имеют лучшие эксплуатационные характеристики. Все варианты этих соединителей представлены в каталоге, начиная со стр. 524.

Временные кривые изменения характеристик

Тип: PC 5-ST1 с PC 4-G (4 мм²)

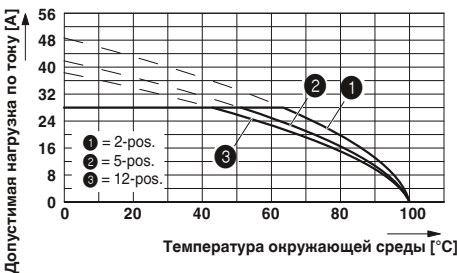

Разъемы для силовых электронных устройств, шаг от 5,0 до 15,0 мм

Штекерные разъемы серии PC 4 до 20 А / 4 мм², шаг 7,62 мм

Штекеры разъемов с винтовыми и обжимными контактами



- Исключительно низкая конструкция изделий серии PCC 4
- Установка параллельно печатной плате
- Возможность крепления приспособления для извлечения штекеров
- Возможность использования в сочетании с ответными частями PC 4 для печатной платы и PCVKVK 4 и UPCV3K для монтажа на несущей рейке
- Обжимные контакты поставляются россыпью и на ленте

STG-MTN 0,5-1,0

- для проводов сечением от 0,5 до 1,0 мм² (AWG 20-18)

STG-MTN 1,5-2,5

- для проводов сечением от 1,5 до 2,5 мм² (AWG 16-14)

Примечания:

Соединители QUICKON соответствуют DIN EN 61984 для разъемов без коммутационной способности. Согласно инструкции по применению, разъем не допускается соединять или разъединять, если его токоведущие части находятся под напряжением.

COMBICON Select

Возможности комбинирования соединителей описаны в разделе COMBICON Select на сайте: www.phoenixcontact.net/products или, начиная со страницы 486.

1) Учитывайте данные кривой изменения и заключения лаборатории. Кривые изменения для других вариантов - по запросу.



Штекер для обжимных контактов

Принадлежности

Для всех типов	Тип	Стр.
	Гнездовой контакт модуля, от 0,5 до 2,5 мм ² STG-MTN...	827
	Клещи для обжима кабельных наконечников сечением от 0,5 до 2,5 мм ² CRIMPFOX MT 2,5 Арт. № 1204038	
	Инструмент для демонтажа наконечников STG-EW Арт. № 3190441	
	Приспособление для извлечения STZ...-PCC 4-7,62	828
	Механический ключ CP-HCC 4 Арт. № 1600027	38
	Маркировочные карты SK 7,62/3,8	799



Чертеж

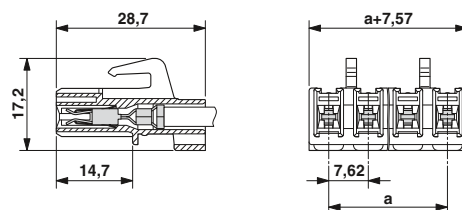

Временные кривые

Тип: PCC 4/...-ST-7,62 с PC 4/...-G-7,62

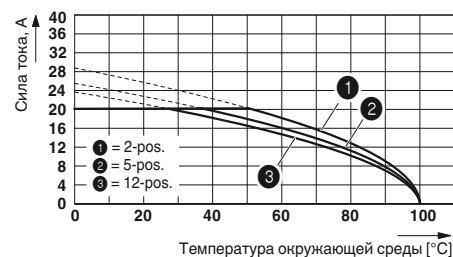

Технические характеристики

Технические данные согласно МЭК / DIN VDE	
Расчетный ток / сечение проводника	[A] / [мм ²]
Расчетное напряжение изоляции при степени загрязнения 2	[В]
Размер шага	[мм]
Возможности подключения	
Жесткий / гибкий	[мм ²] / [мм ²] / AWG
Гибкий с наконечником без пластм. втулки	[мм ²]
Гибкий с наконечником с пластмассовой втулкой	[мм ²]
Многопроводное подкл. (2 провода одинакового сечения)	
Жесткий / гибкий	[мм ²]
Гибкий с наконечником без пластм. втулки	[мм ²]
Гибкий с наконечником типа TWIN с пластмасс. втулкой	[мм ²]
Выбор изоляции	
Категория перенапряжения / степень загрязнения	III / 3 III / 2 II / 2
Расчетное напряжение изоляции	[В] 400 1000 1000
Расчетное импульсное напряжение	[кВ] 8 8 8
Информация по одобрению (UL / CUL)	Use Group B C D
Номинальное напряжение	[В] 600 600 -
Номинальный ток	[А] 10 10 -
Сечение подключаемого провода AWG	AWG 20 - 14 20 - 14 -
Информация по одобрению (CSA)	Use Group B C D
Номинальное напряжение	[В] 300 300 -
Номинальный ток	[А] 10 10 -
Сечение подключаемого провода AWG	AWG 20 - 14 20 - 14 -
Общие характеристики	
Тип изоляционного материала / группа изоляционного мат.	PA / I
Класс воспламеняемости согласно UL 94	V0

Полосов	Размер a [мм]
2	7,62
3	15,24
4	22,86
5	30,48
6	38,10
7	45,72
8	53,34
9	60,96
10	68,58
11	76,20
12	83,82

Данные для заказа

Тип	Артикул №	Штук
Шаг 7,62 мм, цвет: зеленый		
PCC 4/ 2-ST-7,62	1840191	50
PCC 4/ 3-ST-7,62	1840188	50
PCC 4/ 4-ST-7,62	1840175	50
PCC 4/ 5-ST-7,62	1840162	50
PCC 4/ 6-ST-7,62	1840159	50
PCC 4/ 7-ST-7,62	1840146	50
PCC 4/ 8-ST-7,62	1840133	50
PCC 4/ 9-ST-7,62	1840120	50
PCC 4/10-ST-7,62	1840117	50
PCC 4/11-ST-7,62	1840104	50
PCC 4/12-ST-7,62	1840094	50

Разъемы для силовых электронных устройств, шаг от 5,0 до 15,0 мм

Штекерные разъемы серии PC 4 до 20 А / 4 мм², шаг 7,62 мм

Ответная часть со штыревыми контактами

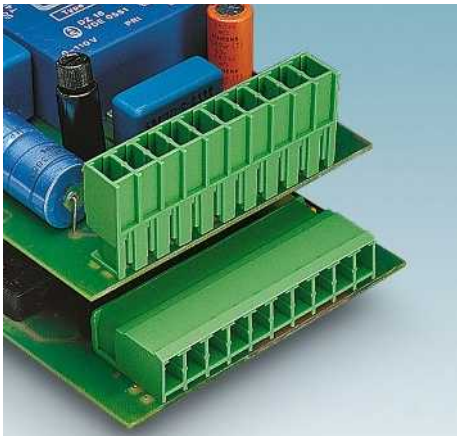

- Ответная часть PC 4 для комбинации со всеми штекерами PC 4
- Горизонтальное и вертикальное (PCV) исполнение с количеством полюсов от 2 до 12
- Виброустойчивое соединение с помощью отдельных крепежных фланцев BF-PC 4 (также подходит для закрепления винтами на приборе)
- Контакт PCB-SHIELD для подключения экранирующей оплетки
- Кодированные профили CP-PC RD для защиты от неправильного подключения

Примечания:

Соединители QUICKON соответствуют DIN EN 61984 для разъемов без коммутационной способности. Согласно инструкции по применению, разъем не допускается соединять или разъединять, если его токоведущие части находятся под напряжением.

COMBICON Select

Возможности комбинирования соединителей описаны в разделе COMBICON Select на сайте: www.phoenixcontact.net/products или, начиная со страницы 486.

Крепежные винты для PC(V) 4-G-7,62 с BF-PC 4: саморезы ISO 1481-ST 2,9x9,5 С. Закручивание винтов допускается только перед пайкой.

1) Учитывайте данные кривой изменения и заключения лаборатории. Кривые изменения для других вариантов - по запросу.

2) Тип / класс изоляционного материала для 10-, 11- и 12-контактных вариантов: PBT / IIIa



Горизонтальн.



Принадлежности

Для всех типов	Тип	Стр.
	Крепежный фланец для установки сбоку BF-PC 4 Арт. № 1827570	
	Механический ключ CP-PC RD Арт. № 1701967	38
	Маркировочные карты SK 7,62/3,8	799

Только для PC 4/...-G-7,62

	Пластина экрана POWER COMBICON PCB-SHIELD Арт. № 1968387	
--	---	--

Чертеж



Схема расположения отверстий



Технические характеристики

Технические данные согласно МЭК / DIN VDE	
Расчетный ток	[A] 20 ¹⁾
Расчетное напряжение изоляции при степени загрязнения 2	[B] 630
Размер шага	[мм] 7,62
Выбор изоляции	
Категория перенапряжения / степень загрязнения	III / 3 III / 2 II / 2
Расчетное напряжение изоляции	[B] 400 630 630
Расчетное импульсное напряжение	[нВ] 6 6 6
Информация по одобрению (UL / CUL)	Use Group B C D
Номинальное напряжение	[В] 300 300 -
Номинальный ток	[А] 20 20 -
Сечение подключаемого провода AWG	AWG - - -
Информация по одобрению (CSA)	Use Group B C D
Номинальное напряжение	[В] 300 300 -
Номинальный ток	[А] 20 20 -
Сечение подключаемого провода AWG	AWG - - -
Общие характеристики	
Тип изоляционного материала / группа изоляционного мат.	PA / I ²⁾
Класс воспламеняемости согласно UL 94	V0
Диаметр отверстий / размеры штырей	[мм] 1,3 / 1 x 0,8 mm

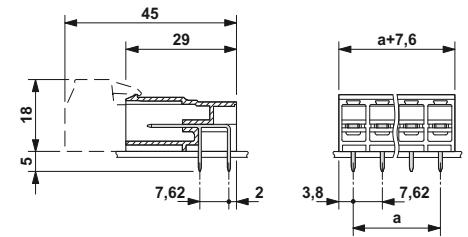
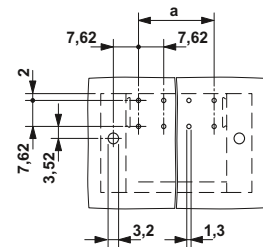
Полюсов	Размер a [мм]
2	7,62
3	15,24
4	22,86
5	30,48
6	38,10
7	45,72
8	53,34
9	60,96
10	68,58
11	76,20
12	83,82

Данные для заказа

Тип	Артикул №	Штук
Шаг 7,62 мм, цвет: зеленый		
PC 4/ 2-G-7,62	1804797	50
PC 4/ 3-G-7,62	1804807	50
PC 4/ 4-G-7,62	1804810	50
PC 4/ 5-G-7,62	1804823	50
PC 4/ 6-G-7,62	1804836	50
PC 4/ 7-G-7,62	1804849	50
PC 4/ 8-G-7,62	1804852	50
PC 4/ 9-G-7,62	1804865	50
PC 4/10-G-7,62	1804878	50
PC 4/11-G-7,62	1804881	50
PC 4/12-G-7,62	1804894	50



Вертикальн.



Чертеж



Схема расположения отверстий



Данные для заказа

Тип	Артикул №	Штук
Шаг 7,62 мм, цвет: зеленый		
PCV 4/ 2-G-7,62	1804687	50
PCV 4/ 3-G-7,62	1804690	50
PCV 4/ 4-G-7,62	1804700	50
PCV 4/ 5-G-7,62	1804713	50
PCV 4/ 6-G-7,62	1804726	50
PCV 4/ 7-G-7,62	1804739	50
PCV 4/ 8-G-7,62	1804742	50
PCV 4/ 9-G-7,62	1804755	50
PCV 4/10-G-7,62	1804768	50
PCV 4/11-G-7,62	1804771	50
PCV 4/12-G-7,62	1804784	50

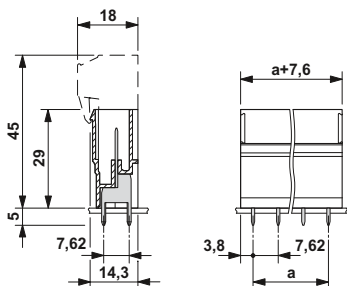
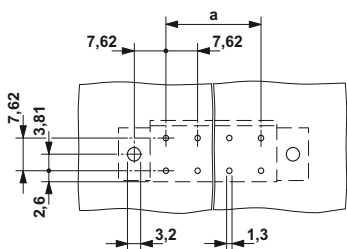
Разъемы для силовых электронных устройств, шаг от 5,0 до 15,0 мм

Штекерные разъемы серии PC 4 до 20 А / 4 мм², шаг 7,62 мм

Проходная часть разъема со штыревыми контактами

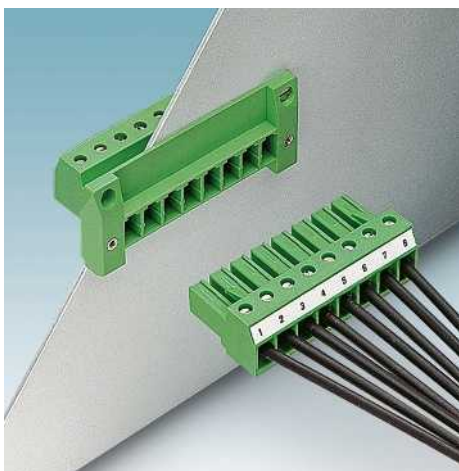

- Проходной соединитель для установки на стенках толщиной от 1 до 5 мм
- Совместимы с разъемами PC 4 и PC 5
- Винтовые клеммы с внутренней стороны устройства
- Боковые крепежные фланцы (комплекты винтов представлены разделе дополнительных принадлежностей)
- Может устанавливаться с внешней стороны или с внутренней (с предварительно подключенными проводниками)

Примечания:

Соединители QUICKON соответствуют DIN EN 61984 для разъемов без коммутационной способности. Согласно инструкции по применению, разъем не допускается соединять или разъединять, если его токоведущие части находятся под напряжением.

Размеры выреза в перегородке для моделей для проходного монтажа приведены на стр. 595.

Кривые изменения характеристик согласно DIN EN 61984 (VDE 0627):2002-09

Отображение в соответствии с DIN EN 60512-5-2:2003-01

Сечение подключаемого провода = 4 мм²

Коэффициент снижения = 0,8

Количество контактов: см. график

1) Учитывайте данные кривой изменения и заключения лаборатории. Кривые изменения для других вариантов - по запросу.



С винтовым разъемом на внутренней стороне устройства

Принадлежности

Для всех типов	Тип	Стр.
	Комплект винтов - 1 шт. M3 x 10 мм DFK-MSTB-SS Арт. № 0708263	
	Механический ключ CP-PC RD Арт. № 1701967	38
	Маркировочные карты SK 7,62/3,8	799
	Отвертка SZS 0,6 x 3,5 Арт. № 1205053	



Чертеж

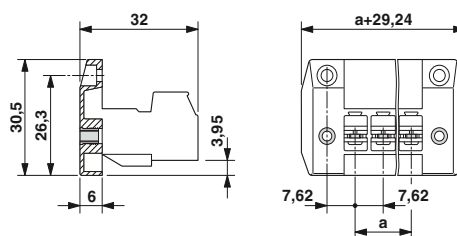

Временные кривые

Тип: PC 4/...-ST-7,62 с DFK-PC 4/...-GF-7,62

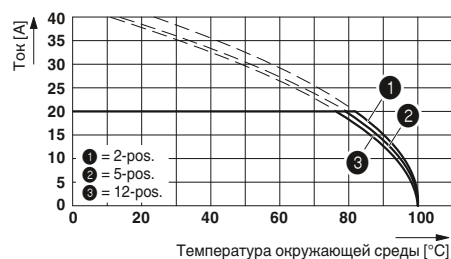

Технические характеристики

Технические данные согласно МЭК / DIN VDE	
Расчетный ток / сечение проводника	[A] / [мм ²]
Расчетное напряжение изоляции при степени загрязнения 2	[B]
Размер шага	[мм]
Возможности подключения	
Жесткий / гибкий	[мм ²] / [мм ²] / AWG
Гибкий с наконечником без пластм. втулки	[мм ²]
Гибкий с наконечником с пластмассовой втулкой	[мм ²]
Многопроводное подкл. (2 провода одинакового сечения)	
Жесткий / гибкий	[мм ²]
Гибкий с наконечником без пластм. втулки	[мм ²]
Гибкий с наконечником типа TWIN с пластмасс. втулкой	[мм ²]
Выбор изоляции	
Категория перенапряжения / степень загрязнения	III / 3 III / 2 II / 2
Расчетное напряжение изоляции	[B]
Расчетное импульсное напряжение	[кВ]
Информация по одобрению (UL / CUL)	Use Group
Номинальное напряжение	[B]
Номинальный ток	[A]
Сечение подключаемого провода AWG	AWG
Информация по одобрению (CSA)	Use Group
Номинальное напряжение	[B]
Номинальный ток	[A]
Сечение подключаемого провода AWG	AWG
Общие характеристики	
Длина снятия изоляции	[мм]
Резьба винтов	M3
Момент затяжки	[Нм]
Тип изоляционного материала / группа изоляционного мат.	PA / I
Класс воспламеняемости согласно UL 94	V0

Для всех типов	Тип	Стр.
	Комплект винтов - 1 шт. M3 x 10 мм DFK-MSTB-SS Арт. № 0708263	
	Механический ключ CP-PC RD Арт. № 1701967	38
	Маркировочные карты SK 7,62/3,8	799
	Отвертка SZS 0,6 x 3,5 Арт. № 1205053	

Полосов	Размер a [мм]
2	7,62
3	15,24
4	22,86
5	30,48
6	38,10
7	45,72
8	53,34
9	60,96
10	68,58
11	76,20
12	83,82

Данные для заказа

Тип	Артикул №	Штук
Шаг 7,62 мм, цвет: зеленый		
DFK-PC 4/ 2-GF-7,62	1840557	50
DFK-PC 4/ 3-GF-7,62	1840560	50
DFK-PC 4/ 4-GF-7,62	1840573	50
DFK-PC 4/ 5-GF-7,62	1840586	50
DFK-PC 4/ 6-GF-7,62	1840599	50
DFK-PC 4/ 7-GF-7,62	1840609	50
DFK-PC 4/ 8-GF-7,62	1840612	50
DFK-PC 4/ 9-GF-7,62	1840625	50
DFK-PC 4/10-GF-7,62	1840638	50
DFK-PC 4/11-GF-7,62	1840641	50
DFK-PC 4/12-GF-7,62	1840654	50

Проходная часть разъема со штыревыми контактами

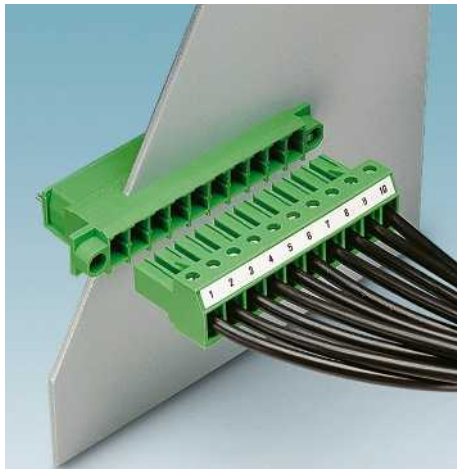

- Проходной соединитель для установки на стенках толщиной от 1 до 5 мм
- Совместимы с разъемами PC 4 и PC 5
- С внутренней стороны устройства плоские контакты (выводы под пайку - на заказ)
- Боковые крепежные фланцы (комплекты винтов представлены в разделе дополнительных принадлежностей)

Примечания:

COMBICON Select
Возможности комбинирования соединителей описаны в разделе COMBICON Select на сайте: www.phoenixcontact.net/products или, начиная со страницы 486.

Размеры выреза в перегородке для моделей для проходного монтажа приведены на стр. 595.

Кривые изменения характеристик, рассчитанные согласно DIN EN 61984 (VDE 0627):2002-09
Отображение в соответствии с DIN EN 60512-5-2:2003-01
Сечение подключаемого провода = 2,5 мм²
Коэффициент снижения = 0,8
Количество контактов: см. график

1) Учитывайте данные кривой изменения и заключения лаборатории. Кривые изменения для других вариантов - по запросу.

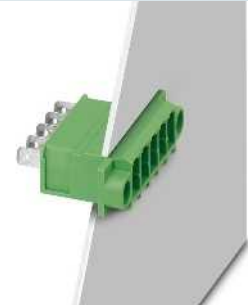

С плоскими штекерами на внутренней стороне устройства

Принадлежности

Для всех типов	Тип	Стр.
	Комплект винтов - 1 шт. M3 x 10 мм DFK-MSTB-SS Арт. № 0708263	
	Механический ключ CP-PC RD Арт. № 1701967	38
	Маркировочные карты SK 7,62/3,8	799
	Отвертка SZS 0,6 x 3,5 Арт. № 1205053	



Чертеж

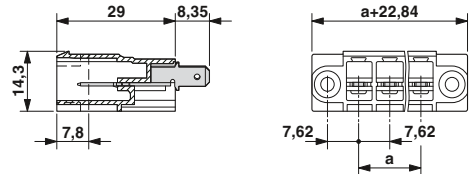

Временные кривые

Тип: PC 4/...-ST-7,62 с DFK-PC 4/...-G-7,62-FS4,8

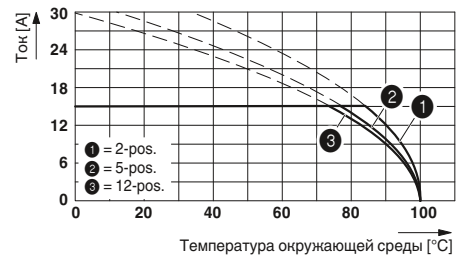

Технические характеристики

Технические данные согласно МЭК / DIN VDE	
Расчетный ток / сечение проводника	[А] / [мм ²]
Расчетное напряжение изоляции при степени загрязнения 2	[В]
Размер шага	[мм]
Выбор изоляции	
Категория перенапряжения / степень загрязнения	III / 3 III / 2 II / 2
Расчетное напряжение изоляции	[В]
Расчетное импульсное напряжение	[кВ]
Информация по одобрению (UL / CUL)	Use Group
Номинальное напряжение	[В]
Номинальный ток	[А]
Сечение подключаемого провода AWG	AWG
Информация по одобрению (CSA)	Use Group
Номинальное напряжение	[В]
Номинальный ток	[А]
Сечение подключаемого провода AWG	AWG
Общие характеристики	
Тип изоляционного материала / группа изоляционного мат.	PA / I
Класс воспламеняемости согласно UL 94	V2
Плоский разъем (DIN 46249-1)	[А] / [мм]

15 ¹⁾ / 4	400	7,62	III / 3	III / 2	II / 2	400	400	800	6	6	6	B	C	D	300	300	-	20	20	-	B	C	D	300	300	-	20	20	-	-	-	-	PA / I	V2	- / 4,8 x 0,8 mm
----------------------	-----	------	---------	---------	--------	-----	-----	-----	---	---	---	---	---	---	-----	-----	---	----	----	---	---	---	---	-----	-----	---	----	----	---	---	---	---	--------	----	------------------

Полюсов	Размер a [мм]
2	7,62
3	15,24
4	22,86
5	30,48
6	38,10
7	45,72
8	53,34
9	60,96
10	68,58
11	76,20
12	83,82

Данные для заказа

Тип	Артикул №	Штук
Шаг 7,62 мм, цвет: зеленый		
DFK-PC 4/ 2-G-7,62-FS4,8	1861154	50
DFK-PC 4/ 3-G-7,62-FS4,8	1861167	50
DFK-PC 4/ 4-G-7,62-FS4,8	1861170	50
DFK-PC 4/ 5-G-7,62-FS4,8	1861183	50
DFK-PC 4/ 6-G-7,62-FS4,8	1861196	50
DFK-PC 4/ 7-G-7,62-FS4,8	1861206	50
DFK-PC 4/ 8-G-7,62-FS4,8	1861219	50
DFK-PC 4/ 9-G-7,62-FS4,8	1861222	50
DFK-PC 4/10-G-7,62-FS4,8	1861235	50
DFK-PC 4/11-G-7,62-FS4,8	1861248	50
DFK-PC 4/12-G-7,62-FS4,8	1861251	50

Разъемы для силовых электронных устройств, шаг от 5,0 до 15,0 мм

Штекерные разъемы серии PC 4 до 20 А / 4 мм², шаг 7,62 мм

Ответные части со штыревыми контактами для установки на несущую рейку

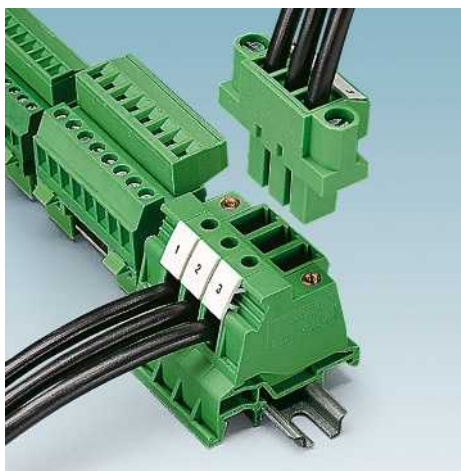

- PCVK 4 и UPCV3K 4 обеспечивают разъемное соединение электронных устройств и компонентов электротехнического шкафа
- Для монтажа на несущей рейке NS 35/... и NS-15... согласно EN 60715 – или в UPCV3K 4-G-7,62 – для монтажа на несущей рейке NS 35/... или NS 32.
- Совместимы с компонентами PC 4 и PC 5
- При установке в ряд клемм с фланцами (-F) обеспечивается виброустойчивое соединение
- Компоненты UPCV3K допускают подключение трех разъемов

Примечания:

COMBICON Select

Возможности комбинирования соединителей описаны в разделе COMBICON Select на сайте: www.phoenixcontact.net/products или, начиная со страницы 486.

Описание несущих реек приведено в каталоге 5.

¹⁾ Учитывайте данные кривой изменения и заключения лаборатории. Кривые изменения для других вариантов - по запросу.

Принадлежности

Для всех типов	Тип	Стр.
	Механический ключ CP-PC RD Арт. № 1701967	38
	Отвертка SZS 0,6 x 3,5 Арт. № 1205053	
	Маркировочная полка Zack ZB 7,62	805

Временные кривые

Тип: PC 4/...-ST-7,62 с PCVK 4-7,62

DIN EN 61984 (VDE 0627):2002-09

Группа согласно тепловым испытаниям C

График зависимости, отображение в соответствии с DIN EN 60512-5-2:2003-01 сечение подключаемого провода = 4 мм² понижающий коэффициент = 0,8 полюсов: см. диагр.

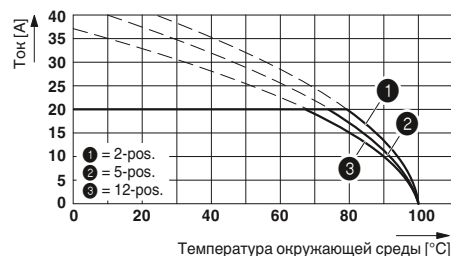

Технические характеристики

Технические данные согласно МЭК / DIN VDE

Расчетный ток / сечение проводника	[A] / [мм ²]	20 ¹⁾ / 4
Расчетное напряжение изоляции при степени загрязнения 2	[В]	630
Размер шага	[мм]	7,62
Возможности подключения		
Жесткий / гибкий	[мм ²] / [мм ²] / AWG	0,2 - 4 / 0,2 - 4 / 24 - 12
Гибкий с наконечником без пластм. втулки	[мм ²]	0,25 - 4
Гибкий с наконечником с пластмассовой втулкой	[мм ²]	0,25 - 4
Многопроводное подкл. (2 провода одинакового сечения)		
Жесткий / гибкий	[мм ²]	0,25 - 2,5 / 0,25 - 2,5
Гибкий с наконечником без пластм. втулки	[мм ²]	0,25 - 1,5
Гибкий с наконечником типа TWIN с пластмасс. втулкой	[мм ²]	0,5 - 2,5
Выбор изоляции		
Категория перенапряжения / степень загрязнения		III / 3 III / 2 II / 2
Расчетное напряжение изоляции	[В]	500 630 1000
Расчетное импульсное напряжение	[кВ]	6 6 6
Информация по одобрению (UL / CUL)	Use Group	B C D
Номинальное напряжение	[В]	300 300 600
Номинальный ток	[А]	20 20 5
Сечение подключаемого провода AWG	AWG	30 - 10 30 - 10 30 - 10
Информация по одобрению (CSA)	Use Group	B C D
Номинальное напряжение	[В]	300 300 -
Номинальный ток	[А]	20 20 -
Сечение подключаемого провода AWG	AWG	28 - 10 28 - 10 -
Общие характеристики		
Длина снятия изоляции	[мм]	10
Резьба винтов		M3
Момент затяжки	[Нм]	0,5 - 0,6
Тип изоляционного материала / группа изоляционного мат.		PA / I
Класс воспламеняемости согласно UL 94		V0

PCVK 4-7,62

PCVK 4-7,62-PE

UPCV3K 4-G-7,62

Расчетный ток / сечение проводника	[A] / [мм ²]	20 ¹⁾ / 4
Расчетное напряжение изоляции при степени загрязнения 2	[В]	630
Размер шага	[мм]	7,62
Возможности подключения		
Жесткий / гибкий	[мм ²] / [мм ²] / AWG	0,2 - 4 / 0,2 - 4 / 24 - 12
Гибкий с наконечником без пластм. втулки	[мм ²]	0,25 - 4
Гибкий с наконечником с пластмассовой втулкой	[мм ²]	0,25 - 4
Многопроводное подкл. (2 провода одинакового сечения)		
Жесткий / гибкий	[мм ²]	0,25 - 2,5 / 0,25 - 2,5
Гибкий с наконечником без пластм. втулки	[мм ²]	0,25 - 1,5
Гибкий с наконечником типа TWIN с пластмасс. втулкой	[мм ²]	0,5 - 2,5
Выбор изоляции		
Категория перенапряжения / степень загрязнения		III / 3 III / 2 II / 2
Расчетное напряжение изоляции	[В]	500 630 1000
Расчетное импульсное напряжение	[кВ]	6 6 6
Информация по одобрению (UL / CUL)	Use Group	B C D
Номинальное напряжение	[В]	300 300 600
Номинальный ток	[А]	20 20 5
Сечение подключаемого провода AWG	AWG	30 - 10 30 - 10 30 - 10
Информация по одобрению (CSA)	Use Group	B C D
Номинальное напряжение	[В]	300 300 -
Номинальный ток	[А]	20 20 -
Сечение подключаемого провода AWG	AWG	28 - 10 28 - 10 -
Общие характеристики		
Длина снятия изоляции	[мм]	10
Резьба винтов		M3
Момент затяжки	[Нм]	0,5 - 0,6
Тип изоляционного материала / группа изоляционного мат.		PA / I
Класс воспламеняемости согласно UL 94		V0

Полюсов

1

1

1

1



Отдельные клеммы

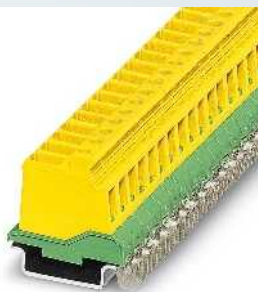

Отдельные клеммы для защитного провода



Отдельные клеммы с 3 разъемными выводами



Чертеж

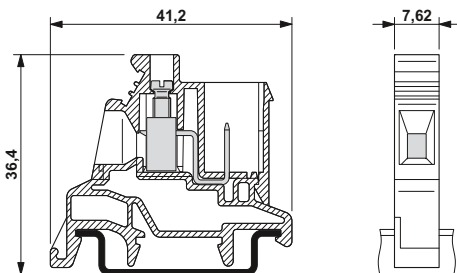

Чертеж

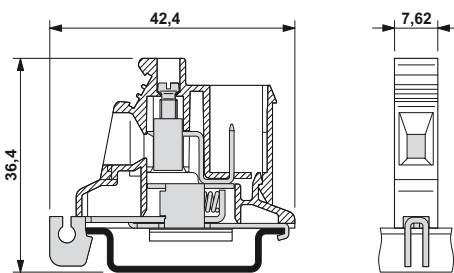

Чертеж

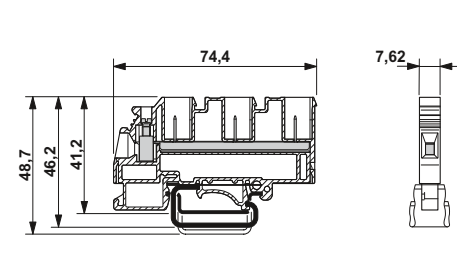

Данные для заказа

Тип	Артикул №	Штук
Шаг 7,62 мм, цвет: зеленый		
PCVK 4-7,62	1849998	50
Фланцевая крышка, устанавливается с левой и правой стороны PCVK 4-7,62, обеспечивает надежное резьбовое соединение со штекером с фланцем, закрепляемым винтом, шаг: 7,62 мм, цвет: зеленый		
PCVK 4-7,62-F	1850000	50

Данные для заказа

Тип	Артикул №	Штук
Шаг 7,62 мм, цвет: желто-зеленый		
PCVK 4-7,62-PE	1876246	50

Данные для заказа

Тип	Артикул №	Штук
Клемма, с 3 вертикальными (силовыми) разъемами или ответвлениями COMBICON (Power), для монтажа на рейку NS 32 или NS 35		
UPCV3K 4-G-7,62	1838381	50
Фланцевая крышка, устанавливается с левой и правой стороны UPCV3K 4-G-7,62, обеспечивает надежное резьбовое соединение с фланцевым штекером		
UPCV3K-F	1881202	50

Разъемы для силовых электронных устройств, шаг от 5,0 до 15,0 мм

Штекерные разъемы серии PC 4 до 20 А / 4 мм², шаг 7,62 мм

Корпус кабельного разъема для соединителей PC 4

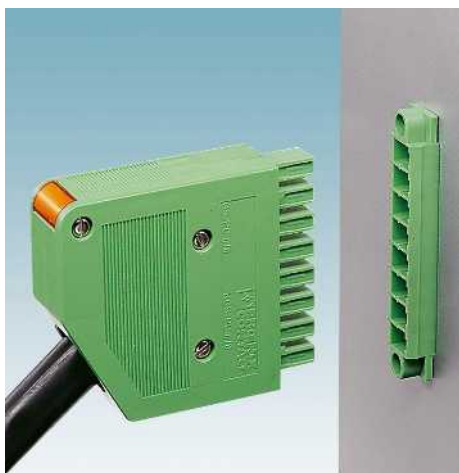

- Эргономичные корпуса кабельных разъемов для стандартных разъемов PC 4 с винтовыми зажимами
- Поставляются корпуса исполнения с 3-5 полюсами и 6-12 полюсами с крепежными фланцами (-F) и без них
- KGG-PC 4 для кабелей диаметром от 4 до 13,5 мм²
- KGS-PC 4 (ввод кабеля с угла) для кабелей диаметром от 6 до 16 мм²
- Кабельный зажим монтируется с разворотом

Примечания:

COMBICON Select
Возможности комбинирования соединителей описаны в разделе COMBICON Select на сайте: www.phoenixcontact.net/products или, начиная со страницы 486.



3 - 5-полюсные с прямым подключением кабеля

Принадлежности

Для всех типов	Тип	Стр.
	Держатель табличек с прозрачной крышкой KGS-MSTB 2,5/DST Арт. № 1784914	
	Маркировочные полосы, 10 элементов, без надписей SBS 2,5/7,5 Арт. № 1007604	

Чертеж

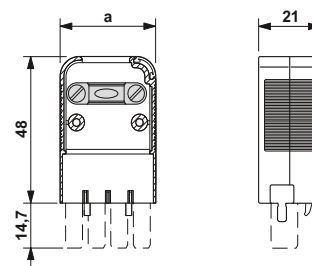

Технические характеристики

Технические данные согласно МЭК / DIN VDE	
Расчетный ток / сечение проводника	[А] / [мм ²]
Расчетное напряжение изоляции при степени загрязнения 2	[В]
Размер шага	[мм]
Выбор изоляции	
Категория перенапряжения / степень загрязнения	III / 3 III / 2 II / 2
Расчетное напряжение изоляции	[В]
Расчетное импульсное напряжение	[кВ]
Общие характеристики	
Тип изоляционного материала / группа изоляционного мат.	ABS / 0
Класс воспламеняемости согласно UL 94	HB

Данные для заказа

Тип	Артикул №	Штук
Шаг 7,62 мм, цвет: зеленый		
KGG-PC 4/ 3	1837227	10
KGG-PC 4/ 4	1837230	10
KGG-PC 4/ 5	1837243	10
6	47,52	
7	55,14	
8	62,76	
9	70,38	
10	78,00	
11	85,62	
12	93,24	
6	47,52	
7	55,14	
8	62,76	
9	70,98	
10	78,00	
11	85,62	
12	93,24	

Разъемы для силовых электронных устройств, шаг от 5,0 до 15,0 мм

Штекерные разъемы серии PC 5 до 41 А / 10 мм², шаг 7,62 мм

Штекеры с винтовыми зажимами, штыревыми / гнездовыми контактами

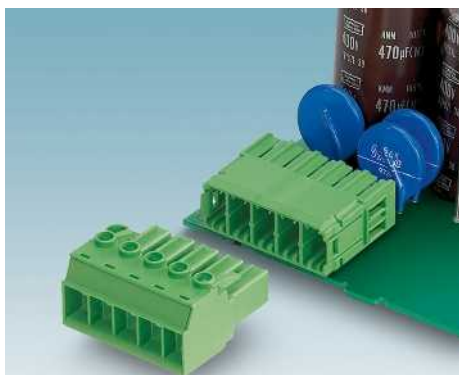

- Сильноточные штекеры, с нагрузочной способностью до 41 А, для подключения гибких проводов сечением 6 мм² / жестких 10 мм²
- Допуск UL до напряжения 600 В
- Высокая надежность контакта благодаря пружине из стали
- Быстрое соединение без инструмента с помощью системы Click-and-Lock (-STCL) с защелками; высокая стойкость к вибрации
- Другие особенности: фланец (-STF), и контакт для экрана (-SH)
- Кодированный профиль CP-PC RD для защиты от неправильного подключения

Примечания:

Соединители QUICKON соответствуют DIN EN 61984 для разъемов без коммутационной способности. Согласно инструкции по применению, разъем не допускается соединять или разъединять, если его токоведущие части находятся под напряжением.

COMBICON Select

Возможности комбинирования соединителей описаны в разделе COMBICON Select на сайте: www.phoenixcontact.net/products или, начиная со страницы 486.

1) Учитывайте данные кривой изменения и заключения лаборатории. Кривые изменения для других вариантов - по запросу.



2) Момент затяжки ≤ 4 мм² = от 0,5 до 0,6 Нм
Момент затяжки ≤ 4 мм² = от 0,7 до 0,8 Нм



Без винтового фланца, UL-допуск на применение в цепях с напряжением 600 В



Принадлежности

Для всех типов	Тип	Стр.
	Механический ключ CP-PC RD Арт. № 1701967	38
	Маркировочные карты SK 7,62/3,8	799

Чертеж

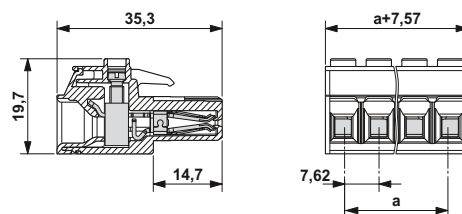

Примечание к кривым изменениям

Кривые изменения характеристик в зависимости от температуры, рассчитанные согласно DIN EN 61984 (VDE 0627):2002-09
Отображение в соответствии с DIN МЭК 60512-5-2:2003-01
Понижающий коэффициент = 0,8
Кол-во полюсов: см. диаграмму

Технические характеристики

Технические данные согласно МЭК / DIN VDE	
Расчетный ток / сечение проводника [А] / [мм ²]	41 ¹⁾ / 10
Расчетное напряжение изоляции при степени загрязнения 2 [В]	1000
Размер шага [мм]	7,62
Возможности подключения	
Жесткий / гибкий [мм ²] / [мм ²] / AWG	0,2 - 10 / 0,2 - 6 / 24 - 10
Гибкий с наконечником без пластм. втулки [мм ²]	0,25 - 6
Гибкий с наконечником с пластмассовой втулкой [мм ²]	0,25 - 4
Многопроводное подкл. (2 провода одинакового сечения)	
Жесткий / гибкий [мм ²]	0,2 - 2,5 / 0,2 - 4
Гибкий с наконечником без пластм. втулки [мм ²]	0,25 - 1,5
Гибкий с наконечником типа TWIN с пластмасс. втулкой [мм ²]	0,25 - 2,5
Выбор изоляции	
Категория перенапряжения / степень загрязнения	
Расчетное напряжение изоляции [В]	1000 1000 1000
Расчетное импульсное напряжение [кВ]	8 8 6
Информация по одобрению (UL / CUL) Use Group	B C D
Номинальное напряжение [В]	600 600 -
Номинальный ток [А]	41 41 -
Сечение подключаемого провода AWG	24 - 8 24 - 8 -
Информация по одобрению (CSA) Use Group	B C D
Номинальное напряжение [В]	- - -
Номинальный ток [А]	- - -
Сечение подключаемого провода AWG	- - -
Общие характеристики	
Длина снятия изоляции [мм]	10
Резьба винтов	M3
Момент затяжки [Нм]	0,5 - 0,8 ²⁾
Тип изоляционного материала / группа изоляционного мат.	PA / I
Класс воспламеняемости согласно UL 94	V0

Данные для заказа

Полюсов	Размер a [мм]	Тип	Артикул №	Штук
		Шаг 7,62 мм, цвет: зеленый		
2	7,62	PC 5/ 2-ST1-7,62	1777723	50
3	15,24	PC 5/ 3-ST1-7,62	1777736	50
4	22,86	PC 5/ 4-ST1-7,62	1777749	50
5	30,48	PC 5/ 5-ST1-7,62	1777752	50
6	38,10	PC 5/ 6-ST1-7,62	1777765	50
7	45,72	PC 5/ 7-ST1-7,62	1777778	50
8	53,34	PC 5/ 8-ST1-7,62	1777781	50
9	60,96	PC 5/ 9-ST1-7,62	1777794	50
10	68,58	PC 5/10-ST1-7,62	1777804	50
11	76,20	PC 5/11-ST1-7,62	1777817	50
12	83,82	PC 5/12-ST1-7,62	1777820	50

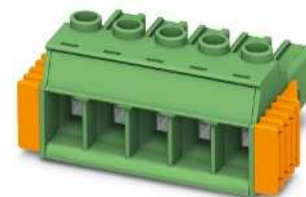

С винтовым фланцем, UL-допуск на применение в цепях с напряжением 600 В

С резьбовым фланцем и контактом для подсоединения экрана, UL-допуск на применение в цепях с напряжением 600 В

С системой "Click and Lock", совместимость с ответными частями PC 5 и штекерными элементами STGCL UL-допуск на применение в цепях с напряжением 600 В



Чертеж

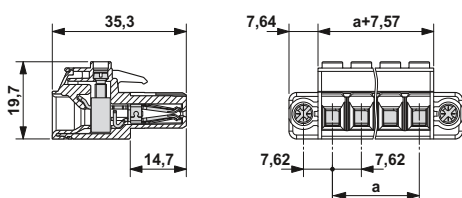

Чертеж

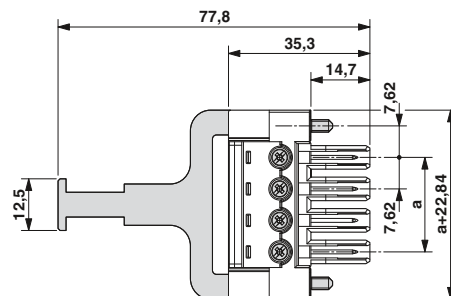

Чертеж

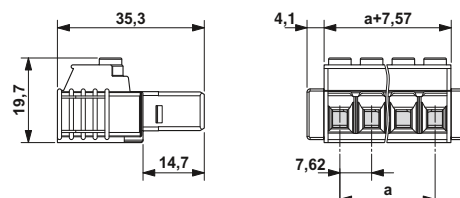

Временные кривые изменения характеристик установленного сверху штекера

Тип: PC 5/...ST1-7,62 с PC 4/...-G-7,62
Сечение провода: 4 мм²

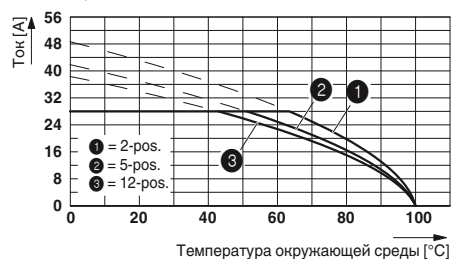

Тип: PC 5/...ST1-7,62 с PC 5/...-G-7,62
Сечение провода: 6 мм²

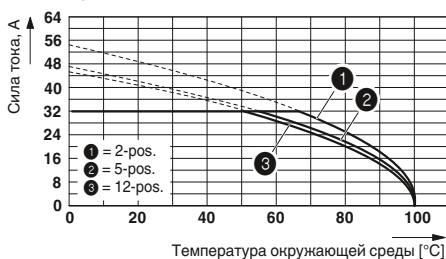

Тип: PC 5/...ST1-7,62 с PC 5/...-G-7,62
Сечение провода: 10 мм²

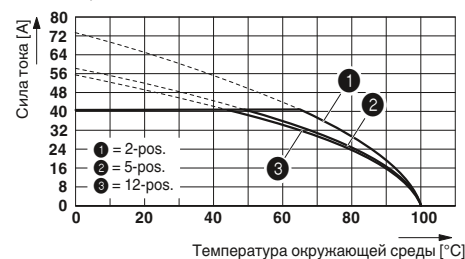

Данные для заказа

Тип	Артикул №	Штук
Шаг 7,62 мм, цвет: зеленый		
PC 5/ 2-STF1-7,62	1777833	50
PC 5/ 3-STF1-7,62	1777846	50
PC 5/ 4-STF1-7,62	1777859	50
PC 5/ 5-STF1-7,62	1777862	50
PC 5/ 6-STF1-7,62	1777875	50
PC 5/ 7-STF1-7,62	1777888	50
PC 5/ 8-STF1-7,62	1777891	50
PC 5/ 9-STF1-7,62	1777901	50
PC 5/10-STF1-7,62	1777914	50
PC 5/11-STF1-7,62	1777927	50
PC 5/12-STF1-7,62	1777930	50

Данные для заказа

Тип	Артикул №	Штук
Шаг 7,62 мм, цвет: зеленый		
PC 5/ 2-STF-SH1-7,62	1778175	50
PC 5/ 3-STF-SH1-7,62	1778188	50
PC 5/ 4-STF-SH1-7,62	1778191	50
PC 5/ 7-STF-SH1-7,62	1778201	50

Данные для заказа

Тип	Артикул №	Штук
Шаг 7,62 мм, цвет: зеленый		
PC 5/ 2-STCL1-7,62	1778065	50
PC 5/ 3-STCL1-7,62	1778078	50
PC 5/ 4-STCL1-7,62	1778081	50
PC 5/ 5-STCL1-7,62	1778094	50
PC 5/ 6-STCL1-7,62	1778104	50
PC 5/ 7-STCL1-7,62	1778117	50
PC 5/ 8-STCL1-7,62	1778120	50
PC 5/ 9-STCL1-7,62	1778133	50
PC 5/10-STCL1-7,62	1778146	50
PC 5/11-STCL1-7,62	1778159	50
PC 5/12-STCL1-7,62	1778162	50

Разъемы для силовых электронных устройств, шаг от 5,0 до 15,0 мм

Штекерные разъемы серии PC 5 до 41 А / 10 мм², шаг 7,62 мм

Штекеры с винтовыми зажимами, штыревыми / гнездовыми контактами

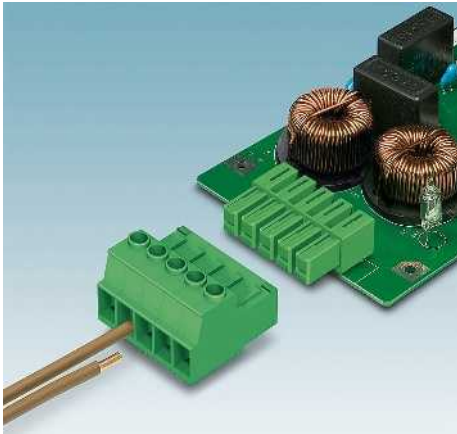

- Инвертированные штекерные части разъемов IPC 5 со штыревыми контактами, для создания защищенных от прикосновения выходов приборов (вместе с компонентом IPC 5 G) или для навесного соединения кабелей
- Допуск UL до напряжения 600 В
- Совместимы со штекерами PC 5 или инвертированными ответными частями IPC 5
- Автоматическое соединение кабелей между собой без использования инструментов с помощью системы "Click and Lock" (-STGCL); высокая вибростойкость
- Штекер STGF с резьбовым фланцем

Примечания:

Соединители QUICKON соответствуют DIN EN 61984 для разъемов без коммутационной способности. Согласно инструкции по применению, разъем не допускается соединять или разъединять, если его токоведущие части находятся под напряжением.

COMBICON Select

Возможности комбинирования соединителей описаны в разделе COMBICON Select на сайте: www.phoenixcontact.net/products или, начиная со страницы 486.

1) Учитывайте данные кривой изменения и заключения лаборатории. Кривые изменения для других вариантов - по запросу.



Без винтового фланца, UL-допуск на применение в цепях с напряжением 600 В



Чертеж

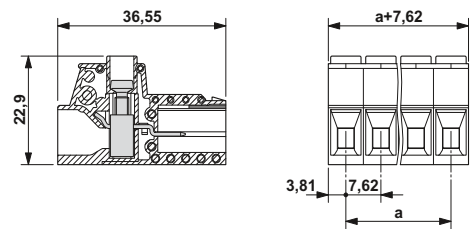

Примечание к кривым изменения

Кривые изменения характеристик в зависимости от температуры, рассчитанные согласно DIN EN 61984 (VDE 0627):2002-09. Отображение в соответствии с DIN МЭК 60512-5-2:2003-01. Понижающий коэффициент = 0,8. Кол-во полюсов: см. диаграмму.

Принадлежности

Для всех типов	Тип	Стр.
	Механический ключ CP-PC RD Арт. № 1701967	38
	Отвертка SZK PZ 1 Арт. № 1206450	
	Маркировочные карты SK 7,62/3,8	799

Технические характеристики

Технические данные согласно МЭК / DIN VDE	
Расчетный ток / сечение проводника [A] / [мм ²]	41 ¹⁾ / 10
Расчетное напряжение изоляции при степени загрязнения 2 [В]	1000
Размер шага [мм]	7,62
Возможности подключения	
Жесткий / гибкий [мм ²] / [мм ²] / AWG	0,2 - 10 / 0,2 - 6 / 24 - 10
Гибкий с наконечником без пластм. втулки [мм ²]	0,25 - 6
Гибкий с наконечником с пластмассовой втулкой [мм ²]	0,25 - 4
Многопроводное подкл. (2 провода одинакового сечения)	
Жесткий / гибкий [мм ²]	0,2 - 2,5 / 0,2 - 4
Гибкий с наконечником без пластм. втулки [мм ²]	0,25 - 1,5
Гибкий с наконечником типа TWIN с пластмасс. втулкой [мм ²]	0,25 - 2,5
Выбор изоляции	
Категория перенапряжения / степень загрязнения	
Расчетное напряжение изоляции [В]	1000 1000 1000
Расчетное импульсное напряжение [кВ]	8 8 6
Информация по одобрению (UL / CUL) Use Group	B C D
Номинальное напряжение [В]	600 600 -
Номинальный ток [А]	41 41 -
Сечение подключаемого провода AWG	24 - 8 24 - 8 -
Информация по одобрению (CSA) Use Group	B C D
Номинальное напряжение [В]	- - -
Номинальный ток [А]	- - -
Сечение подключаемого провода AWG	- - -
Общие характеристики	
Длина снятия изоляции [мм]	10
Резьба винтов	M3
Момент затяжки [Нм]	0,7 - 0,8
Тип изоляционного материала / группа изоляционного мат.	PA / I
Класс воспламеняемости согласно UL 94	V0

Данные для заказа

Полюсов	Размер a [мм]	Тип	Артикул №	Штук
Шаг 7,62 мм, цвет: зеленый				
2	7,62	IPC 5/ 2-ST-7,62	1709047	50
3	15,24	IPC 5/ 3-ST-7,62	1709050	50
4	22,86	IPC 5/ 4-ST-7,62	1709063	50
5	30,48	IPC 5/ 5-ST-7,62	1709076	50
6	38,10	IPC 5/ 6-ST-7,62	1709089	50
7	45,72	IPC 5/ 7-ST-7,62	1709092	50
8	53,34	IPC 5/ 8-ST-7,62	1709102	50
9	60,96	IPC 5/ 9-ST-7,62	1709115	50
10	68,58	IPC 5/10-ST-7,62	1709128	50
11	76,20	IPC 5/11-ST-7,62	1709131	50
12	83,82	IPC 5/12-ST-7,62	1709144	50



С винтовым фланцем, UL-допуск на применение в цепях с напряжением 600 В

С резьбовым фланцем, UL-допуск на применение в цепях с напряжением 600 В

Система "Click and Lock", совместимость со штекерами STCL, UL-допуск на применение в цепях с напряжением 600 В



Чертеж

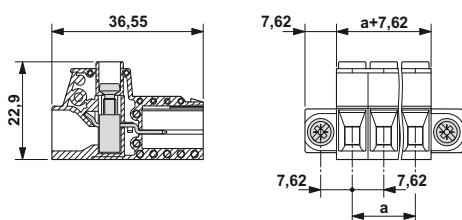

Чертеж

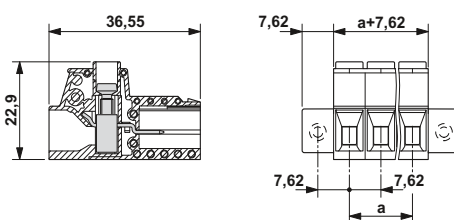

Чертеж

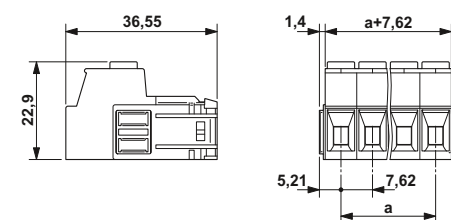

Временные кривые изменения характеристик установленного сверху штекера

Тип: IPC 5/...-ST-7,62 с PC 5/...-ST1-7,62
Сечение провода: 6 мм²

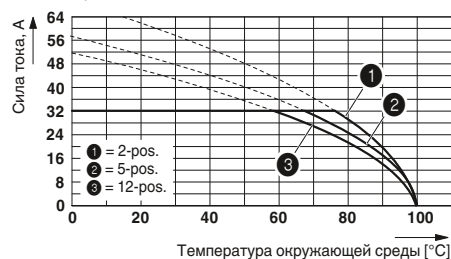

Тип: IPC 5/...-ST-7,62 с IPC 5/...-G-7,62
Сечение кабеля: 10 мм²

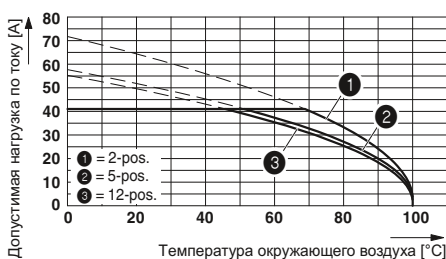

Тип: IPC 5/...-ST-7,62 с IPC 5/...-G-7,62
Сечение кабеля: 6 мм²

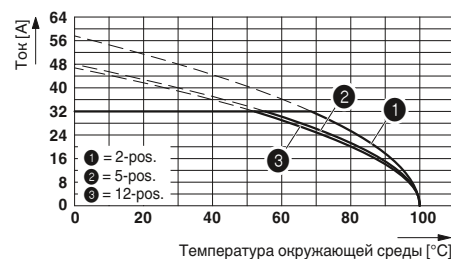

Данные для заказа

Тип Артикул № Штук
Шаг 7,62 мм, цвет: зеленый

IPC 5/ 2-STF-7,62	1709157	50
IPC 5/ 3-STF-7,62	1709160	50
IPC 5/ 4-STF-7,62	1709173	50
IPC 5/ 5-STF-7,62	1709186	50
IPC 5/ 6-STF-7,62	1709199	50
IPC 5/ 7-STF-7,62	1709209	50
IPC 5/ 8-STF-7,62	1709212	50
IPC 5/ 9-STF-7,62	1709225	50
IPC 5/10-STF-7,62	1709238	50
IPC 5/11-STF-7,62	1709241	50
IPC 5/12-STF-7,62	1709254	50

Данные для заказа

Тип Артикул № Штук
Шаг 7,62 мм, цвет: зеленый

IPC 5/ 2-STGF-7,62	1709267	50
IPC 5/ 3-STGF-7,62	1709270	50
IPC 5/ 4-STGF-7,62	1709283	50
IPC 5/ 5-STGF-7,62	1709296	50
IPC 5/ 6-STGF-7,62	1709306	50
IPC 5/ 7-STGF-7,62	1709319	50
IPC 5/ 8-STGF-7,62	1709322	50
IPC 5/ 9-STGF-7,62	1709335	50
IPC 5/10-STGF-7,62	1709348	50
IPC 5/11-STGF-7,62	1709351	50
IPC 5/12-STGF-7,62	1709364	50

Данные для заказа

Тип Артикул № Штук
Шаг 7,62 мм, цвет: зеленый

IPC 5/ 2-STGCL-7,62	1718261	50
IPC 5/ 3-STGCL-7,62	1718274	50
IPC 5/ 4-STGCL-7,62	1718287	50
IPC 5/ 5-STGCL-7,62	1718290	50
IPC 5/ 6-STGCL-7,62	1718300	50
IPC 5/ 7-STGCL-7,62	1718313	50
IPC 5/ 8-STGCL-7,62	1718326	50
IPC 5/ 9-STGCL-7,62	1718339	50
IPC 5/10-STGCL-7,62	1718342	50
IPC 5/11-STGCL-7,62	1718355	50
IPC 5/12-STGCL-7,62	1718368	50

Штекерные разъемы серии PC 5 до 41 А / 10 мм², шаг 7,62 мм

Штекеры с винтовыми зажимами, штыревыми / гнездовыми контактами



- Варианты SH комплектуются контактами для подключения экрана (защита от ЭМВ) и приспособлениями для снятия растягивающего усилия (опция)
- Допуск UL до напряжения 600 В
- Совместимы со штекерами PC 5 или инвертированными ответными частями разъемов PC 5
- Закрепляемые винтами штекеры STGF обеспечивают повышенную защиту кабельного соединения от вибрации

Примечания:

Соединители QUICKON соответствуют DIN EN 61984 для разъемов без коммутационной способности. Согласно инструкции по применению, разъем не допускается соединять или разъединять, если его токоведущие части находятся под напряжением.

COMBICON Select



Возможности комбинирования соединителей описаны в разделе COMBICON Select на сайте: www.phoenixcontact.net/products или, начиная со страницы 486.

1) Учитывайте данные кривой изменения и заключения лаборатории. Кривые изменения для других вариантов - по запросу.



С резьбовым фланцем и контактом для подсоединения экрана, UL-допуск на применение в цепях с напряжением 600 В

Принадлежности

Для всех типов	Тип	Стр.
	Механический ключ CP-PC RD Арт. № 1701967	38
	Отвертка SZK PZ 1 Арт. № 1206450	
	Маркировочные карты SK 7,62/3,8	799

UL

Чертеж

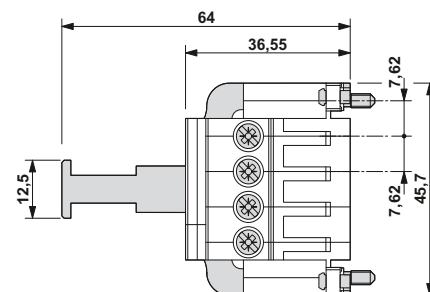

Примечание к кривым изменения

Кривые изменения характеристик, рассчитанные согласно DIN EN 61984 (VDE 0627):2002-09
Отображение в соответствии с DIN EN 60512-5-2:2003-01
Количество контактов = см. график

Технические характеристики

Технические данные согласно МЭК / DIN VDE	
Расчетный ток / сечение проводника	[A] / [мм ²]
Расчетное напряжение изоляции при степени загрязнения 2	[В]
Размер шага	[мм]
Возможности подключения	
Жесткий / гибкий	[мм ²] / [мм ²] / AWG
Гибкий с наконечником без пластм. втулки	[мм ²]
Гибкий с наконечником с пластмассовой втулкой	[мм ²]
Многопроводное подкл. (2 провода одинакового сечения)	
Жесткий / гибкий	[мм ²]
Гибкий с наконечником без пластм. втулки	[мм ²]
Гибкий с наконечником типа TWIN с пластмасс. втулкой	[мм ²]
Выбор изоляции	
Категория перенапряжения / степень загрязнения	
Расчетное напряжение изоляции	[В]
Расчетное импульсное напряжение	[кВ]
Информация по одобрению (UL / CUL)	Use Group
Номинальное напряжение	[В]
Номинальный ток	[А]
Сечение подключаемого провода AWG	AWG
Информация по одобрению (CSA)	Use Group
Номинальное напряжение	[В]
Номинальный ток	[А]
Сечение подключаемого провода AWG	AWG
Общие характеристики	
Длина снятия изоляции	[мм]
Резьба винтов	
Момент затяжки	[Нм]
Тип изоляционного материала / группа изоляционного мат.	
Класс воспламеняемости согласно UL 94	

41 ¹⁾ / 10		
1000		
7,62		
0,2 - 10 / 0,2 - 6 / 24 - 10		
0,25 - 6		
0,25 - 4		
0,2 - 2,5 / 0,2 - 4		
0,25 - 1,5		
0,25 - 2,5		
III / 3	III / 2	II / 2
1000	1000	1000
8	8	6
B	C	D
600	600	-
41	41	-
24 - 8	24 - 8	-
B	C	D
-	-	-
-	-	-
-	-	-
10		
M3		
0,7 - 0,8		
PA / I		
V0		

Полосов	Размер a [мм]
4	22,86

Данные для заказа

Тип	Артикул №	Штук
Шаг 7,62 мм, цвет: зеленый		
IPC 5/ 4-STF-SH-7,62	1709380	50



С резьбовым фланцем и контактом для подсоединения экрана, UL-допуск на применение в цепях с напряжением 600 В



Чертеж

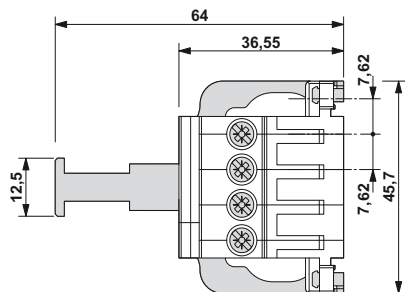

Временные кривые

Тип: IPC 5/...-ST-7,62 с РС 5/...-ST1-7,62
Сечение провода: 6 мм²

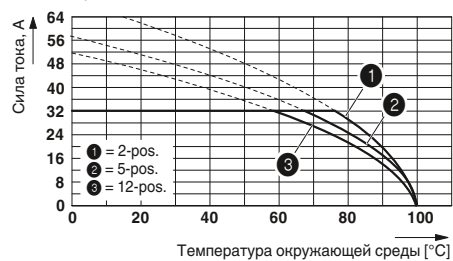

Данные для заказа

Тип	Артикул №	Штук
Шаг 7,62 мм, цвет: зеленый		
IPC 5/ 4-STGF-SH-7,62	1709377	50

Разъемы для силовых электронных устройств, шаг от 5,0 до 15,0 мм

Штекерные разъемы серии PC 5 до 41 А / 10 мм², шаг 7,62 мм

Штекеры с пружинными зажимами Push-in, штыревой / гнездовой контакт

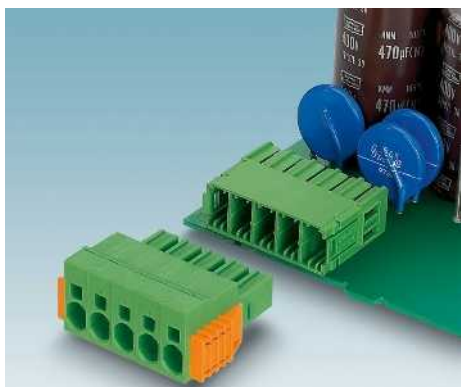

- Пружинный зажим Push-in, с нагрузочной способностью по току 41 А
- Быстрое разъемное подключение без использования инструмента
- Допуск UL до напряжения 600 В
- Высокая надежность контакта благодаря пружине из стали
- Автоматическое соединение кабелей между собой без использования инструментов с помощью системы "Click and Lock" (-STGCL); высокая вибростойкость
- Варианты SH комплектуются контактами для подключения экрана и приспособлениями для снятия растягивающего усилия (опция)
- Кодированный профиль CP-PC RD

Примечания:

Соединители QUICKON соответствуют DIN EN 61984 для разъемов без коммутационной способности. Согласно инструкции по применению, разъем не допускается соединять или разъединять, если его токоведущие части находятся под напряжением.

COMBICON Select

Возможности комбинирования соединителей описаны в разделе COMBICON Select на сайте: www.phoenixcontact.net/products или, начиная со страницы 486.

1) Учитывайте данные кривой изменения и заключения лаборатории. Кривые изменения для других вариантов - по запросу.



Без винтового фланца, UL-допуск на изменение в цепях с напряжением 600 В



Чертеж

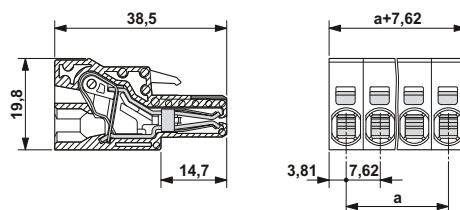

Примечание к кривым изменения

Кривые изменения характеристик в зависимости от температуры, рассчитанные согласно DIN EN 61984 (VDE 0627):2002-09. Отображение в соответствии с DIN МЭК 60512-5-2:2003-01. Понижающий коэффициент = 0,8. Кол-во полюсов: см. диаграмму.

Принадлежности

Для всех типов	Тип	Стр.
	Механический ключ CP-PC RD Арт. № 1701967	38
	Отвертка SZF 1-0,6 x 3,5 Арт. № 1204517	
	Маркировочные карты SK 7,62/3,8	799
	Кабельные наконечники с пластмассовыми втулками или без них	834
	Гнезда для обжима кабельных наконечников сечением от 0,25 до 6 мм ² CRIMPFOX 6 Арт. № 1212034	

Технические характеристики

Технические данные согласно МЭК / DIN VDE	
Расчетный ток / сечение проводника [А] / [мм ²]	41 ¹⁾ / 10
Расчетное напряжение изоляции при степени загрязнения 2 [В]	1000
Размер шага [мм]	7,62
Возможности подключения	
Жесткий / гибкий [мм ²] / [мм ²] / AWG	0,2 - 10 / 0,2 - 6 / 24 - 8
Гибкий с наконечником без пластм. втулки [мм ²]	0,25 - 6
Гибкий с наконечником с пластмассовой втулкой [мм ²]	0,25 - 4
Многопроводное подкл. (2 провода одинакового сечения)	
Жесткий / гибкий [мм ²]	- / -
Гибкий с наконечником без пластм. втулки [мм ²]	-
Гибкий с наконечником типа TWIN с пластмасс. втулкой [мм ²]	0,25 - 1,5
Выбор изоляции	
Категория перенапряжения / степень загрязнения	
Расчетное напряжение изоляции [В]	1000 1000 1000
Расчетное импульсное напряжение [кВ]	8 8 6
Информация по одобрению (UL / CUL) Use Group	B C D
Номинальное напряжение [В]	600 600 -
Номинальный ток [А]	35 35 -
Сечение подключаемого провода AWG	24 - 8 24 - 8 -
Информация по одобрению (CSA) Use Group	B C D
Номинальное напряжение [В]	- - -
Номинальный ток [А]	- - -
Сечение подключаемого провода AWG	- - -
Общие характеристики	
Длина снятия изоляции [мм]	15
Тип изоляционного материала / группа изоляционного мат.	PA / I
Класс воспламеняемости согласно UL 94	V0

Данные для заказа

Тип	Артикул №	Штук
Шаг 7,62 мм, цвет: зеленый		
SPC 5/ 2-ST-7,62	1996016	50
SPC 5/ 3-ST-7,62	1996029	50
SPC 5/ 4-ST-7,62	1996032	50
SPC 5/ 5-ST-7,62	1996045	50
SPC 5/ 6-ST-7,62	1996058	50
SPC 5/ 7-ST-7,62	1996061	50
SPC 5/ 8-ST-7,62	1996074	50
SPC 5/ 9-ST-7,62	1996087	50
SPC 5/10-ST-7,62	1996090	50
SPC 5/11-ST-7,62	1996100	50
SPC 5/12-ST-7,62	1996113	50



С винтовым фланцем, UL-допуск на применение в цепях с напряжением 600 В



С резьбовым фланцем и контактом для подсоединения экрана, UL-допуск на применение в цепях с напряжением 600 В



Система "Click and Lock", совместимость с ответными частями PC 5 и штекерными элементами STGCL, UL-допуск на применение в цепях с напряжением 600 В



Чертеж

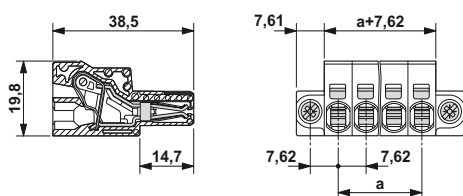

Чертеж

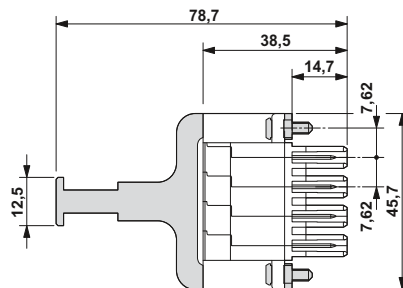

Чертеж

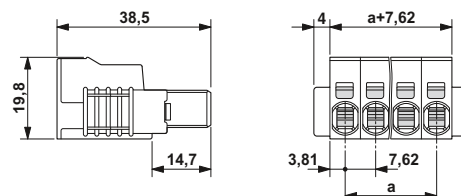

Временные кривые изменения характеристик установленного сверху штекера

Тип: SPC 5/...-ST-7,62 с PC 5/...-G-7,62
Сечение проводника: 10 мм²

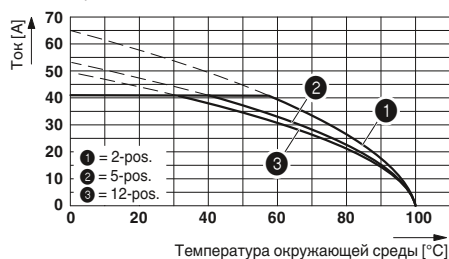

Тип: SPC 5/...-ST-7,62 с PC 5/...-G-7,62
Сечение провода: 6 мм²

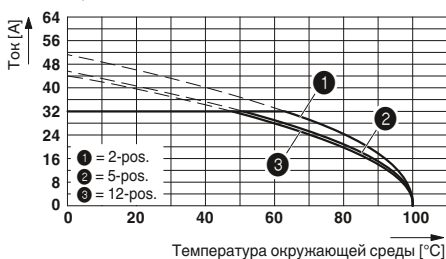

Данные для заказа

Тип	Артикул №	Штук
Шаг 7,62 мм, цвет: зеленый		
SPC 5/ 2-STF-7,62	1996126	50
SPC 5/ 3-STF-7,62	1996139	50
SPC 5/ 4-STF-7,62	1996142	50
SPC 5/ 5-STF-7,62	1996155	50
SPC 5/ 6-STF-7,62	1996168	50
SPC 5/ 7-STF-7,62	1996171	50
SPC 5/ 8-STF-7,62	1996184	50
SPC 5/ 9-STF-7,62	1996197	50
SPC 5/10-STF-7,62	1996207	50
SPC 5/11-STF-7,62	1996210	50
SPC 5/12-STF-7,62	1996223	50

Данные для заказа

Тип	Артикул №	Штук
Шаг 7,62 мм, цвет: зеленый		
SPC 5/ 4-STF-SH-7,62	1704071	50

Данные для заказа

Тип	Артикул №	Штук
Шаг 7,62 мм, цвет: зеленый		
SPC 5/ 2-STCL-7,62	1718481	50
SPC 5/ 3-STCL-7,62	1718494	50
SPC 5/ 4-STCL-7,62	1718504	50
SPC 5/ 5-STCL-7,62	1718517	50
SPC 5/ 6-STCL-7,62	1718520	50
SPC 5/ 7-STCL-7,62	1718533	50
SPC 5/ 8-STCL-7,62	1718546	50
SPC 5/ 9-STCL-7,62	1718559	50
SPC 5/10-STCL-7,62	1718562	50
SPC 5/11-STCL-7,62	1718575	50
SPC 5/12-STCL-7,62	1718588	50

Разъемы для силовых электронных устройств, шаг от 5,0 до 15,0 мм

Штекерные разъемы серии PC 5 до 41 А / 10 мм², шаг 7,62 мм

Штекеры с пружинными зажимами Push-in, штыревой / гнездовой контакт



- Пружинный зажим Push-in с соединением TWIN
- Простое разветвление цепей с помощью двух зажимов на один вывод
- Быстрое разъемное подключение без использования инструмента
- Допуск UL до напряжения 600 В
- Высокая надежность контакта благодаря пружине из стали
- Автоматическое соединение кабелей между собой без использования инструментов с помощью системы "Click and Lock" (-STGCL); высокая вибростойкость
- Другие особенности: фланец, закрепляемый винтом, (-STF)
- Кодированный профиль CP-PC RD

Примечания:

Соединители QUICKON соответствуют DIN EN 61984 для разъемов без коммутационной способности. Согласно инструкции по применению, разъем не допускается соединять или разъединять, если его токоведущие части находятся под напряжением.

COMBICON Select

Возможности комбинирования соединителей описаны в разделе COMBICON Select на сайте: www.phoenixcontact.net/products или, начиная со страницы 486.

1) Учитывайте данные кривой изменения и заключения лаборатории. Кривые изменения для других вариантов - по запросу.



Без винтового фланца, UL-допуск на применение в цепях с напряжением 600 В



Принадлежности

Для всех типов	Тип	Стр.
	Отвертка SZF 1-0,6 x 3,5 Арт. № 1204517	
	Механический ключ CP-PC RD Арт. № 1701967	38
	Маркировочные карты SK 7,62/3,8	799
	Кабельные наконечники с пластмассовыми втулками или без них	834
	Гнезда для обжима кабельных наконечников сечением от 0,25 до 6 мм ² CRIMPFOX 6 Арт. № 1212034	

Чертеж

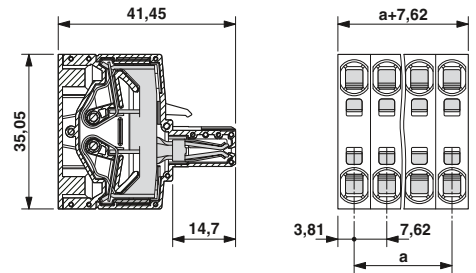

Примечание к кривым изменения

Кривые изменения характеристик в зависимости от температуры, рассчитанные согласно DIN EN 61984 (VDE 0627):2002-09. Отображение в соответствии DIN МЭК 60512-5-2:2003-01. Сечение подключаемого провода = 10 мм². Понижающий коэффициент = 0,8. Количество полюсов = см. диаграмму.

Технические характеристики

Технические данные согласно МЭК / DIN VDE	
Расчетный ток / сечение проводника [А] / [мм ²]	41 ¹⁾ / 10
Расчетное напряжение изоляции при степени загрязнения 2 [В]	1000
Размер шага [мм]	7,62
Возможности подключения	
Жесткий / гибкий [мм ²] / [мм ²] / AWG	0,2 - 10 / 0,2 - 6 / 24 - 8
Гибкий с наконечником без пластм. втулки [мм ²]	0,25 - 6
Гибкий с наконечником с пластмассовой втулкой [мм ²]	0,25 - 4
Многопроводное подкл. (2 провода одинакового сечения)	
Жесткий / гибкий [мм ²]	- / -
Гибкий с наконечником без пластм. втулки [мм ²]	-
Гибкий с наконечником типа TWIN с пластмасс. втулкой [мм ²]	0,25 - 1,5
Выбор изоляции	
Категория перенапряжения / степень загрязнения	
Расчетное напряжение изоляции [В]	1000 1000 1000
Расчетное импульсное напряжение [кВ]	8 8 6
Информация по одобрению (UL / CUL) Use Group	B C D
Номинальное напряжение [В]	600 600 -
Номинальный ток [А]	31 31 -
Сечение подключаемого провода AWG	24 - 8 24 - 8 -
Информация по одобрению (CSA) Use Group	B C D
Номинальное напряжение [В]	- - -
Номинальный ток [А]	- - -
Сечение подключаемого провода AWG	- - -
Общие характеристики	
Длина снятия изоляции [мм]	15
Тип изоляционного материала / группа изоляционного мат.	PA / I
Класс воспламеняемости согласно UL 94	V0

Данные для заказа

Полюсов	Размер a [мм]	Тип	Артикул №	Штук
Шаг 7,62 мм, цвет: зеленый				
2	7,62	TSPC 5/ 2-ST-7,62	1728455	50
3	15,24	TSPC 5/ 3-ST-7,62	1728468	50
4	22,86	TSPC 5/ 4-ST-7,62	1728471	50
5	30,48	TSPC 5/ 5-ST-7,62	1728484	50
6	38,10	TSPC 5/ 6-ST-7,62	1728497	25
7	45,72	TSPC 5/ 7-ST-7,62	1728507	25
8	53,34	TSPC 5/ 8-ST-7,62	1728510	25
9	60,96	TSPC 5/ 9-ST-7,62	1728523	25
10	68,58	TSPC 5/10-ST-7,62	1728536	25
11	76,20	TSPC 5/11-ST-7,62	1728549	25
12	83,82	TSPC 5/12-ST-7,62	1728552	25



С винтовым фланцем, UL-допуск на применение в цепях с напряжением 600 В

Система "Click and Lock", совместимость с ответными частями PC 5 и штекерными элементами STGCL, UL-допуск на применение в цепях с напряжением 600 В



Чертеж

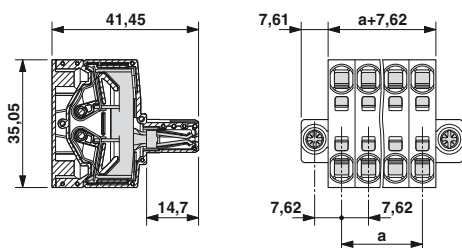

Чертеж

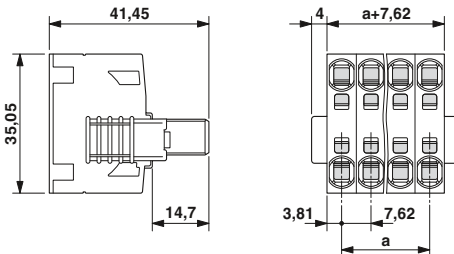

Временные кривые

Тип: TSPC 5/...-ST-7,62 с PC 5/...-G-7,62

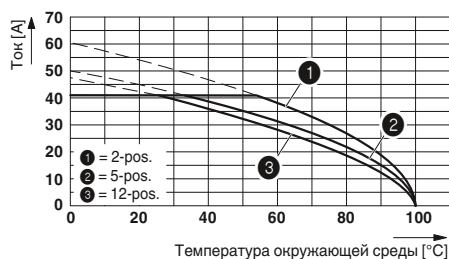

Данные для заказа

Тип	Артикул №	Штук
Шаг 7,62 мм, цвет: зеленый		
TSPC 5/ 2-STF-7,62	1728206	50
TSPC 5/ 3-STF-7,62	1728219	50
TSPC 5/ 4-STF-7,62	1728222	50
TSPC 5/ 5-STF-7,62	1728235	50
TSPC 5/ 6-STF-7,62	1728248	25
TSPC 5/ 7-STF-7,62	1728251	25
TSPC 5/ 8-STF-7,62	1728264	25
TSPC 5/ 9-STF-7,62	1728277	25
TSPC 5/10-STF-7,62	1728280	25
TSPC 5/11-STF-7,62	1728293	25
TSPC 5/12-STF-7,62	1728303	25

Данные для заказа

Тип	Артикул №	Штук
Шаг 7,62 мм, цвет: зеленый		
TSPC 5/ 2-STCL-7,62	1765418	10
TSPC 5/ 3-STCL-7,62	1765421	10
TSPC 5/ 4-STCL-7,62	1765434	10
TSPC 5/ 5-STCL-7,62	1765447	10
TSPC 5/ 6-STCL-7,62	1765450	10
TSPC 5/ 7-STCL-7,62	1765463	10
TSPC 5/ 8-STCL-7,62	1765476	10
TSPC 5/ 9-STCL-7,62	1765489	10
TSPC 5/10-STCL-7,62	1765492	10
TSPC 5/11-STCL-7,62	1765502	10
TSPC 5/12-STCL-7,62	1765515	10

Штекерные разъемы серии PC 5 до 41 А / 10 мм², шаг 7,62 мм

Штекеры с пружинными зажимами Push-in, штыревой / гнездовой контакт

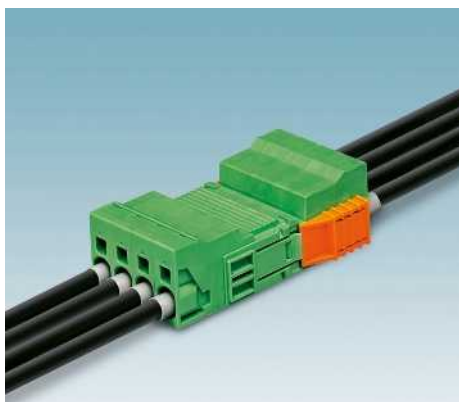

- Инвертированные штекеры ISPC 5 с пружинными зажимами Push-in и штыревыми контактами, для создания защищенных от прикосновения выходов устройств (с компонентом IPC 5 G) или для навесного соединения кабелей (с компонентом SPC 5 ST)
- Допуск UL до напряжения 600 В
- Закрепление винтами штекеров STF с фланцами с резьбовыми отверстиями обеспечивает повышенную защиту от вибрации
- Штекер STGF с резьбовым фланцем

Примечания:

Соединители QUICKON соответствуют DIN EN 61984 для разъемов без коммутационной способности. Согласно инструкции по применению, разъем не допускается соединять или разъединять, если его токоведущие части находятся под напряжением.

COMBICON Select

Возможности комбинирования соединителей описаны в разделе COMBICON Select на сайте: www.phoenixcontact.net/products или, начиная со страницы 486.

1) Учитывайте данные кривой изменения и заключения лаборатории. Кривые изменения для других вариантов - по запросу.



Система "Click and Lock", совместимость со штекерами STCL, UL-допуск на применение в цепях с напряжением 600 В



Принадлежности

Для всех типов	Тип	Стр.
	Механический ключ CP-PC RD Арт. № 1701967	38
	Отвертка SZF 1-0,6 x 3,5 Арт. № 1204517	
	Маркировочные карты SK 7,62/3,8	799
	Кабельные наконечники с пластмассовыми втулками или без них	834
	Гнезды для обжима кабельных наконечников сечением от 0,25 до 6 мм ² CRIMPFOX 6 Арт. № 1212034	

Чертеж

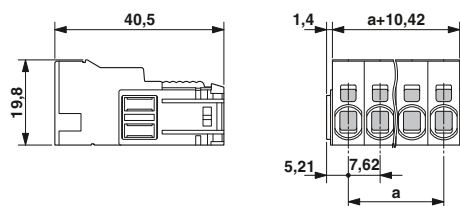

Примечание к кривым изменения

Кривые изменения характеристик в зависимости от температуры, рассчитанные согласно DIN EN 61984 (VDE 0627):2002-09. Отображение в соответствии DIN МЭК 60512-5-2:2003-01. Сечение подключаемого провода = 6 мм². Понижающий коэффициент = 0,8. Количество полюсов = см. диаграмму.

Технические характеристики

Технические данные согласно МЭК / DIN VDE	
Расчетный ток / сечение проводника [А] / [мм ²]	41 ¹⁾ / 10
Расчетное напряжение изоляции при степени загрязнения 2 [В]	1000
Размер шага [мм]	7,62
Возможности подключения	
Жесткий / гибкий [мм ²] / [мм ²] / AWG	0,2 - 10 / 0,2 - 6 / 24 - 8
Гибкий с наконечником без пластм. втулки [мм ²]	0,25 - 6
Гибкий с наконечником с пластмассовой втулкой [мм ²]	0,25 - 4
Многопроводное подкл. (2 провода одинакового сечения)	
Жесткий / гибкий [мм ²]	- / -
Гибкий с наконечником без пластм. втулки [мм ²]	-
Гибкий с наконечником типа TWIN с пластмасс. втулкой [мм ²]	0,25 - 1,5
Выбор изоляции	
Категория перенапряжения / степень загрязнения	
Расчетное напряжение изоляции [В]	1000 1000 1000
Расчетное импульсное напряжение [кВ]	8 8 6
Информация по одобрению (UL / CUL) Use Group	B C D
Номинальное напряжение [В]	600 600 -
Номинальный ток [А]	35 35 -
Сечение подключаемого провода AWG	24 - 8 24 - 8 -
Информация по одобрению (CSA) Use Group	B C D
Номинальное напряжение [В]	- - -
Номинальный ток [А]	- - -
Сечение подключаемого провода AWG	- - -
Общие характеристики	
Длина снятия изоляции [мм]	15
Тип изоляционного материала / группа изоляционного мат.	PA / I
Класс воспламеняемости согласно UL 94	V0

Данные для заказа

Тип	Артикул №	Штук
Шаг 7,62 мм, цвет: зеленый		
ISPC 5/ 2-STGCL-7,62	1748862	50
ISPC 5/ 3-STGCL-7,62	1748875	50
ISPC 5/ 4-STGCL-7,62	1748888	50
ISPC 5/ 5-STGCL-7,62	1748891	50
ISPC 5/ 6-STGCL-7,62	1748901	50
ISPC 5/ 7-STGCL-7,62	1748914	50
ISPC 5/ 8-STGCL-7,62	1748927	50
ISPC 5/ 9-STGCL-7,62	1748930	50
ISPC 5/10-STGCL-7,62	1748943	50
ISPC 5/11-STGCL-7,62	1748956	50
ISPC 5/12-STGCL-7,62	1748969	50



С винтовым фланцем, UL-допуск на применение в цепях с напряжением 600 В

С резьбовым фланцем, UL-допуск на применение в цепях с напряжением 600 В



Чертеж

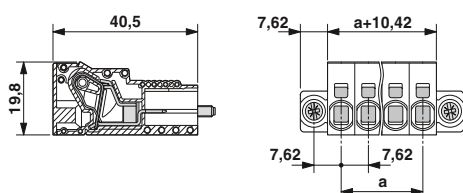

Чертеж

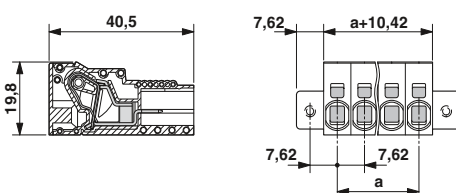

Временные кривые изменения характеристик установленного сверху штекера

Тип: ISPC 5/...-STGCL-7,62 с IPC 5/...-G-7,62

Тип: ISPC 5/...-STGCL-7,62 с IPCV 5/...-G-7,62

Тип: ISPC 5/...-STGCL-7,62 с SPC 5/...-ST-7,62

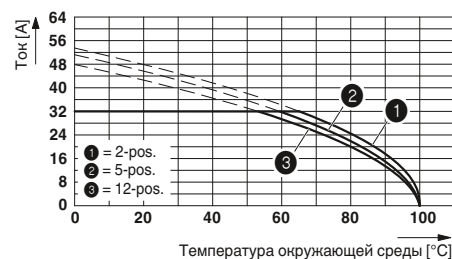
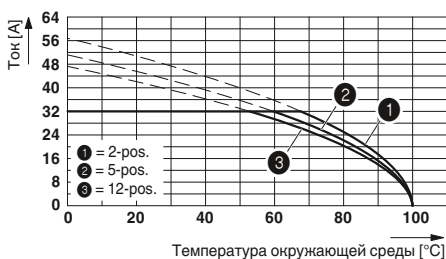
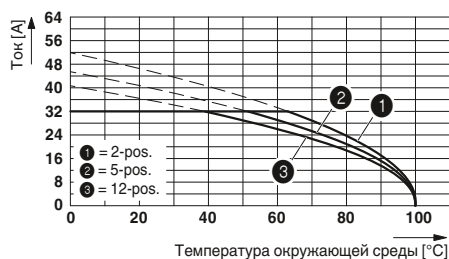

Данные для заказа

Тип Артикул № Штук
Шаг 7,62 мм, цвет: зеленый

ISPC 5/ 2-STF-7,62	1748972	50
ISPC 5/ 3-STF-7,62	1748985	50
ISPC 5/ 4-STF-7,62	1748998	50
ISPC 5/ 5-STF-7,62	1749007	50
ISPC 5/ 6-STF-7,62	1749010	50
ISPC 5/ 7-STF-7,62	1749023	50
ISPC 5/ 8-STF-7,62	1749036	50
ISPC 5/ 9-STF-7,62	1749049	50
ISPC 5/10-STF-7,62	1749052	50
ISPC 5/11-STF-7,62	1749065	50
ISPC 5/12-STF-7,62	1749078	50

Данные для заказа

Тип Артикул № Штук
Шаг 7,62 мм, цвет: зеленый

ISPC 5/ 2-STGF-7,62	1749201	50
ISPC 5/ 3-STGF-7,62	1749214	50
ISPC 5/ 4-STGF-7,62	1749227	50
ISPC 5/ 5-STGF-7,62	1749230	50
ISPC 5/ 6-STGF-7,62	1749243	50
ISPC 5/ 7-STGF-7,62	1749256	50
ISPC 5/ 8-STGF-7,62	1749269	50
ISPC 5/ 9-STGF-7,62	1749272	50
ISPC 5/10-STGF-7,62	1749285	50
ISPC 5/11-STGF-7,62	1749298	50
ISPC 5/12-STGF-7,62	1749308	50

Разъемы для силовых электронных устройств, шаг от 5,0 до 15,0 мм

Штекерные разъемы серии PC 5 до 41 А / 10 мм², шаг 7,62 мм

Ответная часть со штыревыми контактами

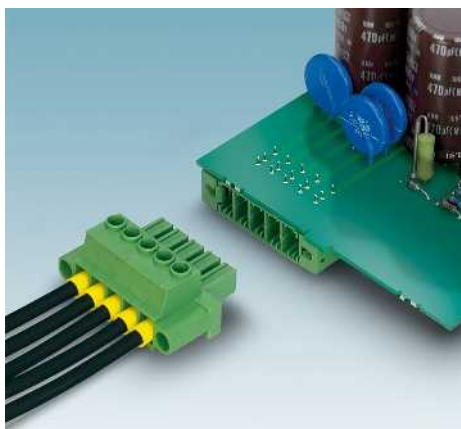

- Корпусная часть PC 5 для комбинации со штекерами PC 5
- В корпусные части разъема GU штекерные части устанавливаются с разворотом на 180°
- Виброустойчивое соединение с помощью фланцев с резьбовыми отверстиями (-GF; также подходит для закрепления винтами на приборе)
- Совместимы с системой Click and Lock
- Контакт PCB-SHIELD для подключения экранирующей оплетки
- Кодированные профили CP-PC RD для защиты от неправильного подключения
- Возможно применение в комбинации со штекерами PC 5 с винтовыми и пружинными зажимами для использования в цепях на 600 В согласно UL

Примечания:

Соединители QUICKON соответствуют DIN EN 61984 для разъемов без коммутационной способности. Согласно инструкции по применению, разъем не допускается соединять или разъединять, если его токоведущие части находятся под напряжением.

COMBICON Select

Возможности комбинирования соединителей описаны в разделе COMBICON Select на сайте: www.phoenixcontact.net/products или, начиная со страницы 486.



Крепежные винты для PC 5/...-GF-7,62 и PC 5/...-GFU-7,62: саморезы ISO 1481-ST 2,9 С. Закручивание винтов допускается только перед пайкой.

1) Учитывайте данные кривой изменения и заключения лаборатории. Кривые изменения для других вариантов - по запросу.



Совместимы со штекерами STCL

Принадлежности

Для всех типов	Тип	Стр.
	Механический ключ CP-PC RD Арт. № 1701967	38
	Маркировочные карты SK 7,62/3,8	799
Только для PC 5/...-G-7,62 и PC 5/...-GU-7,62		
	Пластина экрана POWER COMBICON PCB-SHIELD Арт. № 1968387	



Чертеж



Схема расположения отверстий



Технические характеристики

Технические данные согласно МЭК / DIN VDE	
Расчетный ток	[A] 41 ¹⁾
Расчетное напряжение изоляции при степени загрязнения 2	[B] 630
Размер шага	[мм] 7,62
Выбор изоляции	
Категория перенапряжения / степень загрязнения	III / 3 III / 2 II / 2
Расчетное напряжение изоляции	[B] 630 630 1000
Расчетное импульсное напряжение	[kB] 6 6 6
Информация по одобрению (UL / CUL)	Use Group B C D
Номинальное напряжение	[B] 300 150 300
Номинальный ток	[A] 41 41 10
Сечение подключаемого провода AWG	AWG - - -
Информация по одобрению (CSA)	Use Group B C D
Номинальное напряжение	[B] - - -
Номинальный ток	[A] - - -
Сечение подключаемого провода AWG	AWG - - -
Общие характеристики	
Тип изоляционного материала / группа изоляционного мат.	PA / I
Класс воспламеняемости согласно UL 94	V0
Диаметр отверстий / размеры штырей	[мм] 1,3 / 0,8 x 1,0

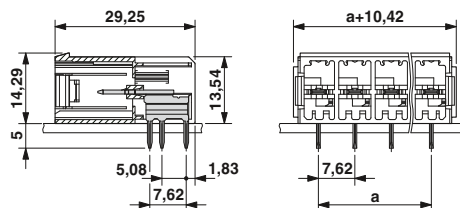
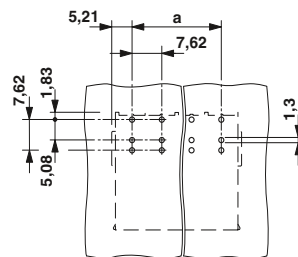
Полосов	Размер a [мм]
2	7,62
3	15,24
4	22,86
5	30,48
6	38,10
7	45,72
8	53,34
9	60,96
10	68,58
11	76,20
12	83,82

Данные для заказа

Тип	Артикул №	Штук
Шаг 7,62 мм, цвет: зеленый		
PC 5/ 2-G-7,62	1720466	50
PC 5/ 3-G-7,62	1720479	50
PC 5/ 4-G-7,62	1720482	50
PC 5/ 5-G-7,62	1720495	50
PC 5/ 6-G-7,62	1720505	50
PC 5/ 7-G-7,62	1720518	50
PC 5/ 8-G-7,62	1720521	50
PC 5/ 9-G-7,62	1720534	50
PC 5/10-G-7,62	1720547	50
PC 5/11-G-7,62	1720550	50
PC 5/12-G-7,62	1720563	50



С резьбовым фланцем

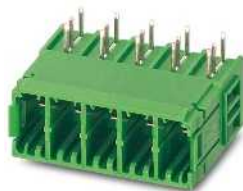

С разворотом на 180°, совместимы со штекерами STCL



С разворотом 180°, с резьбовым фланцем



Чертеж

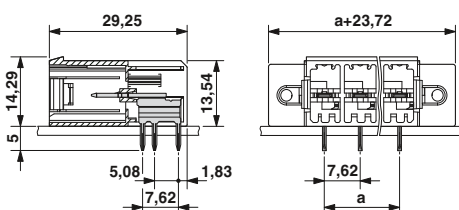

Чертеж

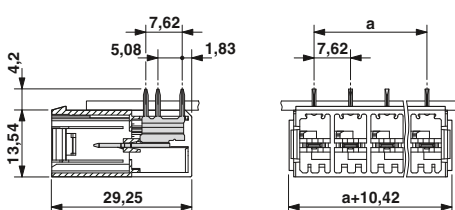

Чертеж



Схема расположения отверстий



Схема расположения отверстий

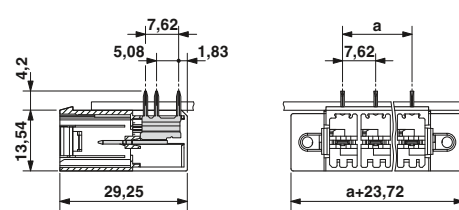

Схема расположения отверстий

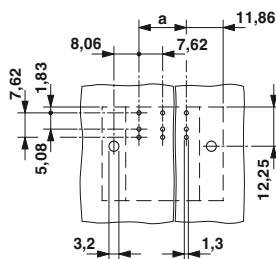

Данные для заказа

Тип	Артикул №	Штук
Шаг 7,62 мм, цвет: зеленый		
PC 5/ 2-GF-7,62	1720796	50
PC 5/ 3-GF-7,62	1720806	50
PC 5/ 4-GF-7,62	1720819	50
PC 5/ 5-GF-7,62	1720822	50
PC 5/ 6-GF-7,62	1720835	50
PC 5/ 7-GF-7,62	1720848	50
PC 5/ 8-GF-7,62	1720851	50
PC 5/ 9-GF-7,62	1720864	50
PC 5/10-GF-7,62	1720877	50
PC 5/11-GF-7,62	1720880	50
PC 5/12-GF-7,62	1720893	50

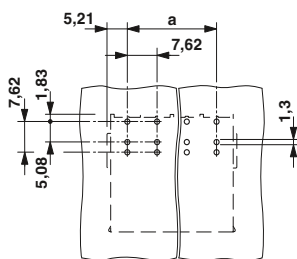
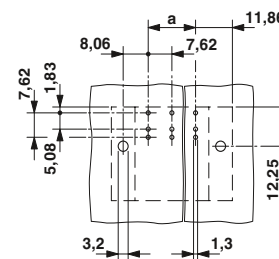
Данные для заказа

Тип	Артикул №	Штук
Шаг 7,62 мм, цвет: зеленый		
PC 5/ 2-GU-7,62	1720686	50
PC 5/ 3-GU-7,62	1720699	50
PC 5/ 4-GU-7,62	1720709	50
PC 5/ 5-GU-7,62	1720712	50
PC 5/ 6-GU-7,62	1720725	50
PC 5/ 7-GU-7,62	1720738	50
PC 5/ 8-GU-7,62	1720741	50
PC 5/ 9-GU-7,62	1720754	50
PC 5/10-GU-7,62	1720767	50
PC 5/11-GU-7,62	1720770	50
PC 5/12-GU-7,62	1720783	50

Данные для заказа

Тип	Артикул №	Штук
Шаг 7,62 мм, цвет: зеленый		
PC 5/ 2-GFU-7,62	1721012	50
PC 5/ 3-GFU-7,62	1721025	50
PC 5/ 4-GFU-7,62	1721038	50
PC 5/ 5-GFU-7,62	1721041	50
PC 5/ 6-GFU-7,62	1721054	50
PC 5/ 7-GFU-7,62	1721067	50
PC 5/ 8-GFU-7,62	1721070	50
PC 5/ 9-GFU-7,62	1721083	50
PC 5/10-GFU-7,62	1721096	50
PC 5/11-GFU-7,62	1721106	50
PC 5/12-GFU-7,62	1721119	50

Разъемы для силовых электронных устройств, шаг от 5,0 до 15,0 мм

Штекерные разъемы серии PC 5 до 41 А / 10 мм², шаг 7,62 мм

Ответная часть со штыревыми контактами

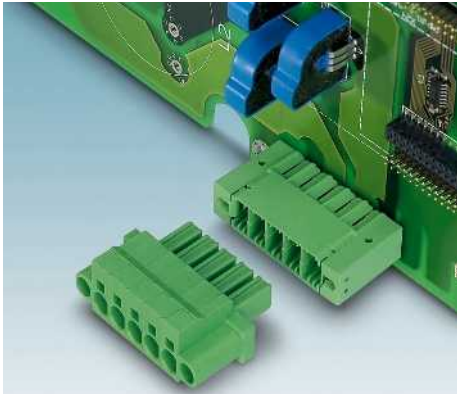

- Вертикальная корпусная часть PC 5 для комбинации со штекерами PC 5
- Количество полюсов от 2 до 12
- Виброустойчивое соединение с помощью фланцев с резьбовыми отверстиями (-GF; также подходит для закрепления винтами на приборе)
- Совместимы с системой Click and Lock
- Асимметричное расположение выводов для пайки позволяет предотвратить неправильное подключение
- Возможно применение в комбинации со штекерами PC 5 с винтовыми и пружинными зажимами для использования в цепях на 600 В согласно UL

Примечания:

Соединители QUICKON соответствуют DIN EN 61984 для разъемов без коммутационной способности. Согласно инструкции по применению, разъем не допускается соединять или разъединять, если его токоведущие части находятся под напряжением.



COMBICON Select

Возможности комбинирования соединителей описаны в разделе COMBICON Select на сайте: www.phoenixcontact.net/products или, начиная со страницы 486.

Крепежные винты для PCV 5/...-GF-7,62: саморезы ISO 1481-ST 2,9 C. Закручивание винтов допускается только перед пайкой.

¹⁾ Учитывайте данные кривой изменения и заключения лаборатории. Кривые изменения для других вариантов - по запросу.

Принадлежности

Для всех типов	Тип	Стр.
	Механический ключ CP-PC RD Арт. № 1701967	38
	Маркировочные карты SK 7,62/3,8	799

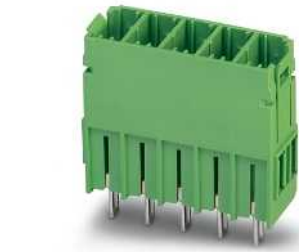

Совместимы со штекерами STCL



Чертеж



Схема расположения отверстий



Технические характеристики

Технические данные согласно МЭК / DIN VDE	
Расчетный ток	[A] 41 ¹⁾
Расчетное напряжение изоляции при степени загрязнения 2	[B] 630
Размер шага	[мм] 7,62
Выбор изоляции	
Категория перенапряжения / степень загрязнения	III / 3 III / 2 II / 2
Расчетное напряжение изоляции	[B] 630 630 1000
Расчетное импульсное напряжение	[нВ] 6 6 6
Информация по одобрению (UL / CUL)	Use Group B C D
Номинальное напряжение	[В] 300 150 300
Номинальный ток	[А] 41 41 10
Сечение подключаемого провода AWG	AWG - - -
Информация по одобрению (CSA)	Use Group B C D
Номинальное напряжение	[В] - - -
Номинальный ток	[А] - - -
Сечение подключаемого провода AWG	AWG - - -
Общие характеристики	
Тип изоляционного материала / группа изоляционного мат.	PA / I
Класс воспламеняемости согласно UL 94	V0
Диаметр отверстий / размеры штырей	[мм] 1,3 / 0,8 x 1,0

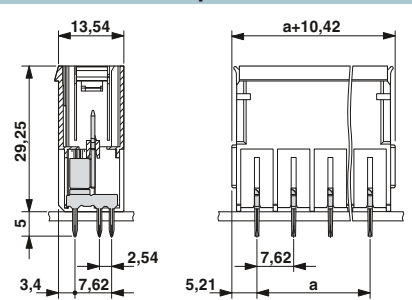
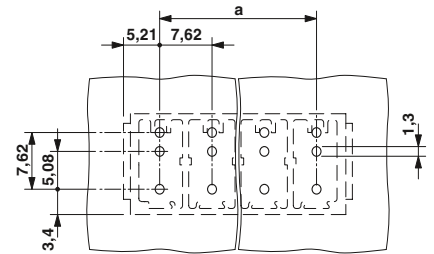
Данные для заказа

Полюсов	Размер a [мм]	Тип	Артикул №	Штук
Шаг 7,62 мм, цвет: зеленый				
2	7,62	PCV 5/ 2-G-7,62	1720576	50
3	15,24	PCV 5/ 3-G-7,62	1720589	50
4	22,86	PCV 5/ 4-G-7,62	1720592	50
5	30,48	PCV 5/ 5-G-7,62	1720602	50
6	38,10	PCV 5/ 6-G-7,62	1720615	50
7	45,72	PCV 5/ 7-G-7,62	1720628	50
8	53,34	PCV 5/ 8-G-7,62	1720631	50
9	60,96	PCV 5/ 9-G-7,62	1720644	50
10	68,58	PCV 5/10-G-7,62	1720657	50
11	76,20	PCV 5/11-G-7,62	1720660	50
12	83,82	PCV 5/12-G-7,62	1720673	50

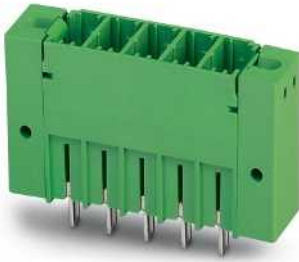

С резьбовым фланцем



Чертеж



Схема расположения отверстий



Данные для заказа

Тип	Артикул №	Штук
Шаг 7,62 мм, цвет: зеленый		
PCV 5/ 2-GF-7,62	1720903	50
PCV 5/ 3-GF-7,62	1720916	50
PCV 5/ 4-GF-7,62	1720929	50
PCV 5/ 5-GF-7,62	1720932	50
PCV 5/ 6-GF-7,62	1720945	50
PCV 5/ 7-GF-7,62	1720958	50
PCV 5/ 8-GF-7,62	1720961	50
PCV 5/ 9-GF-7,62	1720974	50
PCV 5/10-GF-7,62	1720987	50
PCV 5/11-GF-7,62	1720990	50
PCV 5/12-GF-7,62	1721009	50

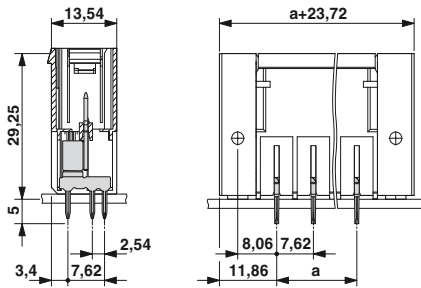
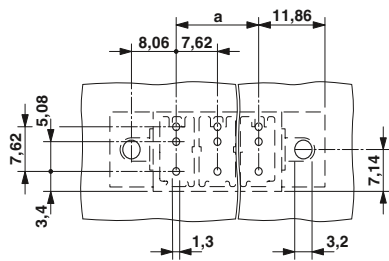
Разъемы для силовых электронных устройств, шаг от 5,0 до 15,0 мм

Штекерные разъемы серии PC 5 до 41 А / 10 мм², шаг 7,62 мм

Ответная часть с гнездовыми контактами,

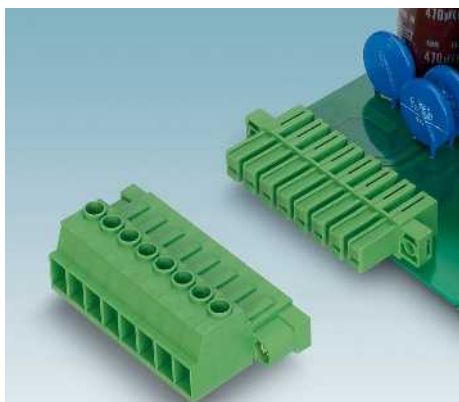

- Инвертированные ответные части разъемов IPC 5 для создания защищенных от прикосновения пальцевых выходов печатных плат или соединения плат между собой (вместе с корпусной частью разъема PC 5)
- Высокая надежность контакта благодаря пружине из стали
- В вариантах GU выводы под пайку развернуты на 180°
- Контакт PCB-SHIELD для подключения экранирующей оплетки
- В комбинации с винтовыми и пружинными штекерами IPC 5 для использования в цепях на 600 В согласно UL

Примечания:

Соединители QUICKON соответствуют DIN EN 61984 для разъемов без коммутационной способности. Согласно инструкции по применению, разъем не допускается соединять или разъединять, если его токоведущие части находятся под напряжением.

COMBICON Select

Возможности комбинирования соединителей описаны в разделе COMBICON Select на сайте: www.phoenixcontact.net/products или, начиная со страницы 486.

1) Учитывайте данные кривой изменения и заключения лаборатории. Кривые изменения для других вариантов - по запросу.



Без резьбового фланца

Принадлежности

Для всех типов	Тип	Стр.
	Механический ключ CP-PC RD Арт. № 1701967	38
	Маркировочные карты SK 7,62/3,8	799
Только для IPC 5/...-G-7,62 и IPC 5/...-GU-7,62		
	Пластина экрана POWER COMBICON PCB-SHIELD Арт. № 1968387	

с 9115

Чертеж



Схема расположения отверстий



Технические характеристики

Технические данные согласно МЭК / DIN VDE	
Расчетный ток	[A] 41 ¹⁾
Расчетное напряжение изоляции при степени загрязнения 2	[B] 630
Размер шага	[мм] 7,62
Выбор изоляции	
Категория перенапряжения / степень загрязнения	III / 3 III / 2 II / 2
Расчетное напряжение изоляции	[B] 630 630 1000
Расчетное импульсное напряжение	[нВ] 6 6 6
Информация по одобрению (UL / CUL)	Use Group B C D
Номинальное напряжение	[B] 300 300 600
Номинальный ток	[A] 41 41 5
Сечение подключаемого провода AWG	AWG - - -
Информация по одобрению (CSA)	Use Group B C D
Номинальное напряжение	[B] - - -
Номинальный ток	[A] - - -
Сечение подключаемого провода AWG	AWG - - -
Общие характеристики	
Тип изоляционного материала / группа изоляционного мат.	PA / I
Класс воспламеняемости согласно UL 94	V0
Диаметр отверстий / размеры штырей	[мм] 1,3 / 1,2 x 0,8

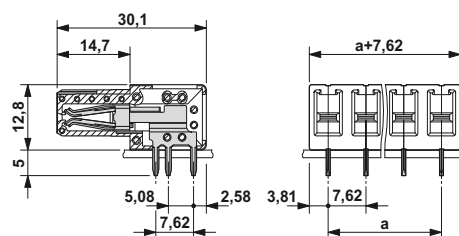
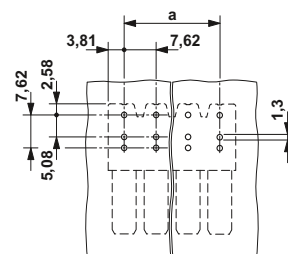
Полосов	Размер a [мм]
2	7,62
3	15,24
4	22,86
5	30,48
6	38,10
7	45,72
8	53,34
9	60,96
10	69,58
11	76,20
12	83,82

Данные для заказа

Тип	Артикул №	Штук
Шаг 7,62 мм, цвет: зеленый		
IPC 5/ 2-G-7,62	1708381	50
IPC 5/ 3-G-7,62	1708394	50
IPC 5/ 4-G-7,62	1708404	50
IPC 5/ 5-G-7,62	1708417	50
IPC 5/ 6-G-7,62	1708420	50
IPC 5/ 7-G-7,62	1708433	50
IPC 5/ 8-G-7,62	1708446	50
IPC 5/ 9-G-7,62	1708459	50
IPC 5/10-G-7,62	1708462	50
IPC 5/11-G-7,62	1708475	50
IPC 5/12-G-7,62	1708488	50



С резьбовым фланцем



С разворотом 180°, без резьбового фланца



С разворотом 180°, с резьбовым фланцем



Чертеж



Схема расположения отверстий



Данные для заказа

Тип	Артикул №	Штук
Шаг 7,62 мм, цвет: зеленый		
IPC 5/ 2-GF-7,62	1708491	50
IPC 5/ 3-GF-7,62	1708501	50
IPC 5/ 4-GF-7,62	1708514	50
IPC 5/ 5-GF-7,62	1708527	50
IPC 5/ 6-GF-7,62	1708530	50
IPC 5/ 7-GF-7,62	1708543	50
IPC 5/ 8-GF-7,62	1708556	50
IPC 5/ 9-GF-7,62	1708569	50
IPC 5/10-GF-7,62	1708572	50
IPC 5/11-GF-7,62	1708585	50
IPC 5/12-GF-7,62	1708598	50

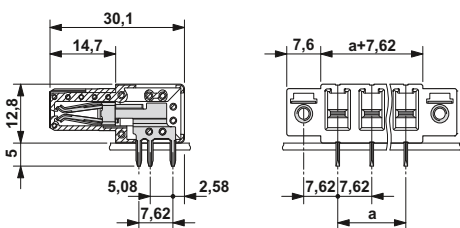
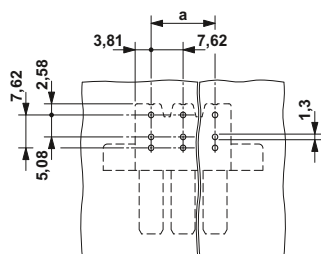

Чертеж



Схема расположения отверстий



Данные для заказа

Тип	Артикул №	Штук
Шаг 7,62 мм, цвет: зеленый		
IPC 5/ 2-GU-7,62	1708608	50
IPC 5/ 3-GU-7,62	1708611	50
IPC 5/ 4-GU-7,62	1708624	50
IPC 5/ 5-GU-7,62	1708637	50
IPC 5/ 6-GU-7,62	1708640	50
IPC 5/ 7-GU-7,62	1708653	50
IPC 5/ 8-GU-7,62	1708666	50
IPC 5/ 9-GU-7,62	1708679	50
IPC 5/10-GU-7,62	1708682	50
IPC 5/11-GU-7,62	1708695	50
IPC 5/12-GU-7,62	1708705	50

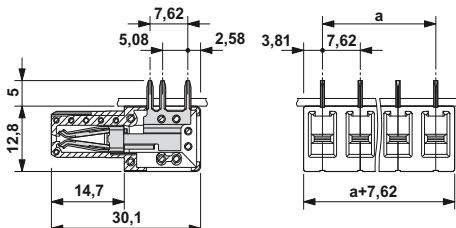
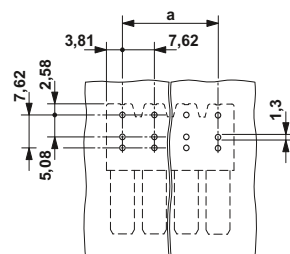

Чертеж



Схема расположения отверстий



Данные для заказа

Тип	Артикул №	Штук
Шаг 7,62 мм, цвет: зеленый		
IPC 5/ 2-GFU-7,62	1708718	50
IPC 5/ 3-GFU-7,62	1708721	50
IPC 5/ 4-GFU-7,62	1708734	50
IPC 5/ 5-GFU-7,62	1708747	50
IPC 5/ 6-GFU-7,62	1708750	50
IPC 5/ 7-GFU-7,62	1708763	50
IPC 5/ 8-GFU-7,62	1708776	50
IPC 5/ 9-GFU-7,62	1708789	50
IPC 5/10-GFU-7,62	1708792	50
IPC 5/11-GFU-7,62	1708802	50
IPC 5/12-GFU-7,62	1708815	50

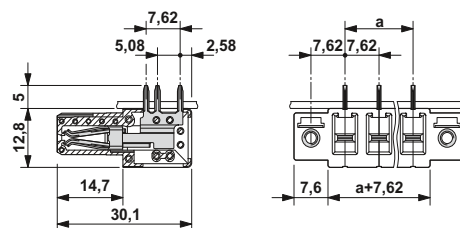
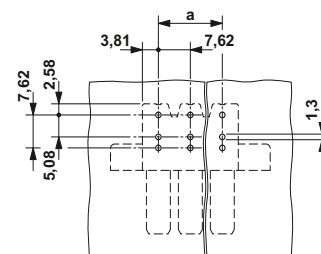
Разъемы для силовых электронных устройств, шаг от 5,0 до 15,0 мм

Штекерные разъемы серии PC 5 до 41 А / 10 мм², шаг 7,62 мм

Ответная часть с гнездовыми контактами,

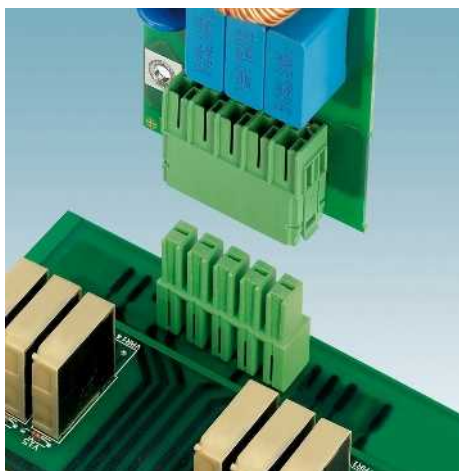

- Инвертированные ответные части разъемов IPC 5 вертикального исполнения для создания защищенных от прикосновения пальцами выходов печатных плат или соединения плат между собой (вместе с корпусной частью разъема PC 5)
- Высокая надежность контакта благодаря пружине из стали
- Асимметричное расположение выводов для пайки позволяет предотвратить неправильное подключение
- Фланец -GF с резьбовым отверстием
- В комбинации с винтовыми и пружинными штекерами IPC 5 для использования в цепях на 600 В согласно UL

Примечания:

Соединители QUICKON соответствуют DIN EN 61984 для разъемов без коммутационной способности. Согласно инструкции по применению, разъем не допускается соединять или разъединять, если его токоведущие части находятся под напряжением.

COMBICON Select



Возможности комбинирования соединителей описаны в разделе COMBICON Select на сайте: www.phoenixcontact.net/products или, начиная со страницы 486.

1) Учитывайте данные кривой изменения и заключения лаборатории. Кривые изменения для других вариантов - по запросу.



Без резьбового фланца

Принадлежности

Для всех типов	Тип	Стр.
	Механический ключ CP-PC RD Арт. № 1701967	38
	Маркировочные карты SK 7,62/3,8	799



Чертеж



Схема расположения отверстий



Технические характеристики

Технические данные согласно МЭК / DIN VDE

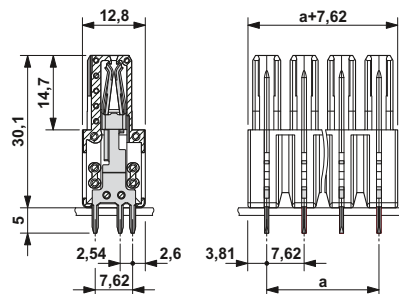
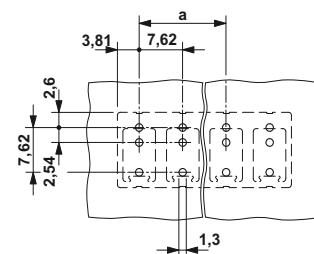
Расчетный ток	[A]	41 ¹⁾
Расчетное напряжение изоляции при степени загрязнения 2	[B]	630
Размер шага	[мм]	7,62
Выбор изоляции		
Категория перенапряжения / степень загрязнения		III / 3 III / 2 II / 2
Расчетное напряжение изоляции	[B]	630 630 1000
Расчетное импульсное напряжение	[нВ]	6 6 6
Информация по одобрению (UL / CUL)	Use Group	B C D
Номинальное напряжение	[B]	300 300 600
Номинальный ток	[A]	41 41 5
Сечение подключаемого провода AWG	AWG	- - -
Информация по одобрению (CSA)	Use Group	B C D
Номинальное напряжение	[B]	- - -
Номинальный ток	[A]	- - -
Сечение подключаемого провода AWG	AWG	- - -
Общие характеристики		
Тип изоляционного материала / группа изоляционного мат.		PA / I
Класс воспламеняемости согласно UL 94		V0
Диаметр отверстий / размеры штырей	[мм]	1,3 / 1,2 x 0,8

Данные для заказа

Полосов	Размер a [мм]	Тип	Артикул №	Штук
		Шаг 7,62 мм, цвет: зеленый		
2	7,62	IPC 5/ 2-G-7,62	1708828	50
3	15,24	IPC 5/ 3-G-7,62	1708831	50
4	22,86	IPC 5/ 4-G-7,62	1708844	50
5	30,48	IPC 5/ 5-G-7,62	1708857	50
6	38,10	IPC 5/ 6-G-7,62	1708860	50
7	45,72	IPC 5/ 7-G-7,62	1708873	50
8	53,34	IPC 5/ 8-G-7,62	1708886	50
9	60,96	IPC 5/ 9-G-7,62	1708899	50
10	68,58	IPC 5/10-G-7,62	1708909	50
11	76,20	IPC 5/11-G-7,62	1708912	50
12	83,82	IPC 5/12-G-7,62	1708925	50



С резьбовым фланцем



Чертеж



Схема расположения отверстий



Данные для заказа

Тип	Артикул №	Штук
Шаг 7,62 мм, цвет: зеленый		
IPCV 5/ 2-GF-7,62	1708938	50
IPCV 5/ 3-GF-7,62	1708941	50
IPCV 5/ 4-GF-7,62	1708954	50
IPCV 5/ 5-GF-7,62	1708967	50
IPCV 5/ 6-GF-7,62	1708970	50
IPCV 5/ 7-GF-7,62	1708983	50
IPCV 5/ 8-GF-7,62	1708996	50
IPCV 5/ 9-GF-7,62	1709005	50
IPCV 5/10-GF-7,62	1709018	50
IPCV 5/11-GF-7,62	1709021	50
IPCV 5/12-GF-7,62	1709034	50

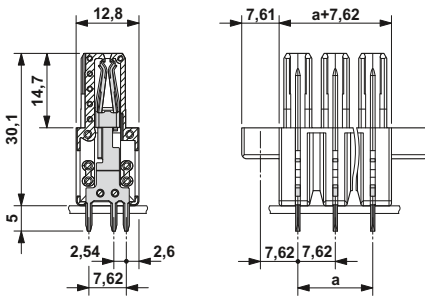
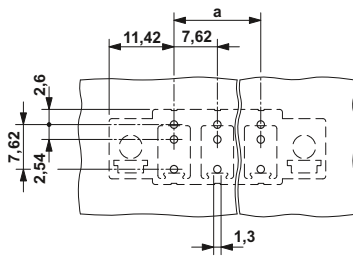
Разъемы для силовых электронных устройств, шаг от 5,0 до 15,0 мм

Штекерные разъемы серии PC 5 до 41 А / 10 мм², шаг 7,62 мм

Проходная часть разъема со штыревыми контактами

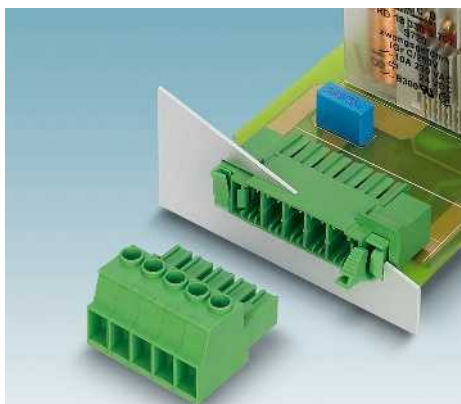

- Проходные ответные части разъемов для применения в комбинации с любыми штекерами PC 5
- Для припаивания к печатной плате
- Крепление на стенке прибора без инструмента с помощью защелок или винтов
- Толщина стенок от 1 до 3 мм
- Компоненты GF позволяют также подключать экран к стенке прибора
- В корпусные части разъема GU штекерные части устанавливаются с разворотом на 180°
- В комбинации с винтовыми и пружинными штекерами PC 5 для использования в цепях на 600 В согласно UL

Примечания:

Соединители QUICKON соответствуют DIN EN 61984 для разъемов без коммутационной способности. Согласно инструкции по применению, разъем не допускается соединять или разъединять, если его токоведущие части находятся под напряжением.

COMBICON Select

Возможности комбинирования соединителей описаны в разделе COMBICON Select на сайте: www.phoenixcontact.net/products или, начиная со страницы 486.

Размеры выреза в перегородке и способы крепления проходных деталей приведены на стр. 595.

1) Учитывайте данные кривой изменения и заключения лаборатории. Кривые изменения для других вариантов - по запросу.

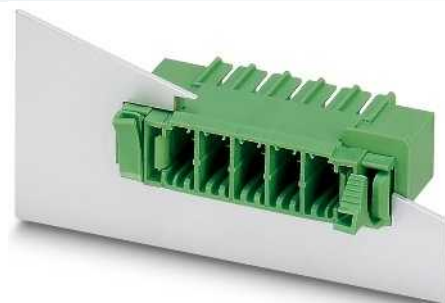

Совместимы со штекерами STCL



Чертеж



Схема расположения отверстий



Принадлежности

Для всех типов	Тип	Стр.
	Механический ключ CP-PC RD Арт. № 1701967	38
	Винты для крепления на стенке корпуса DFK-PC 16-SS Арт. № 1705449	
	Маркировочные карты SK 7,62/3,8	799

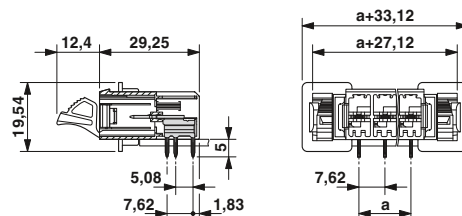
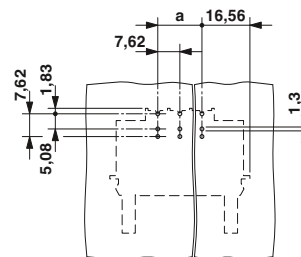
Технические характеристики

Технические данные согласно МЭК / DIN VDE	
Расчетный ток	[A] 41 ¹⁾
Расчетное напряжение изоляции при степени загрязнения 2	[B] 630
Размер шага	[мм] 7,62
Выбор изоляции	
Категория перенапряжения / степень загрязнения	III / 3 III / 2 II / 2
Расчетное напряжение изоляции	[B] 500 630 800
Расчетное импульсное напряжение	[нВ] 6 6 6
Информация по одобрению (UL / CUL)	Use Group B C D
Номинальное напряжение	[В] 300 150 300
Номинальный ток	[А] 41 41 10
Сечение подключаемого провода AWG	AWG - - -
Информация по одобрению (CSA)	Use Group B C D
Номинальное напряжение	[В] - - -
Номинальный ток	[А] - - -
Сечение подключаемого провода AWG	AWG - - -
Общие характеристики	
Тип изоляционного материала / группа изоляционного мат.	PA / I
Класс воспламеняемости согласно UL 94	V0
Диаметр отверстий / размеры штырей	[мм] 1,3 / 0,8 x 1,0

Данные для заказа

Полосов	Размер a [мм]	Тип	Артикул №	Штук
Шаг 7,62 мм, цвет: зеленый				
2	7,62	DFK-PC 5/ 2-G-7,62	1727582	10
3	15,24	DFK-PC 5/ 3-G-7,62	1727595	10
4	22,86	DFK-PC 5/ 4-G-7,62	1727605	10
5	30,48	DFK-PC 5/ 5-G-7,62	1727618	10
6	38,10	DFK-PC 5/ 6-G-7,62	1727621	10
7	45,72	DFK-PC 5/ 7-G-7,62	1727634	10
8	53,34	DFK-PC 5/ 8-G-7,62	1727647	10
9	60,96	DFK-PC 5/ 9-G-7,62	1727650	10
10	68,58	DFK-PC 5/10-G-7,62	1727663	10
11	76,20	DFK-PC 5/11-G-7,62	1727676	10
12	83,82	DFK-PC 5/12-G-7,62	1727689	10

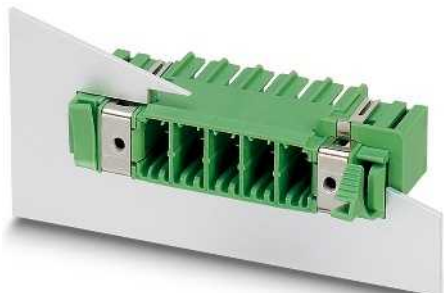

С резьбовым фланцем и зажимом для подсоединения экрана на передней панели

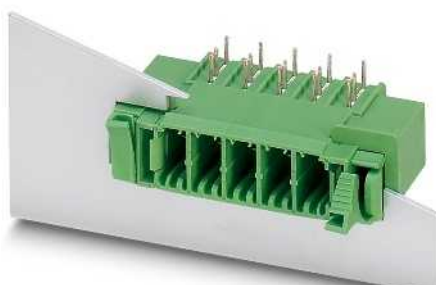

С разворотом на 180°, совместимы со штекерами STCL

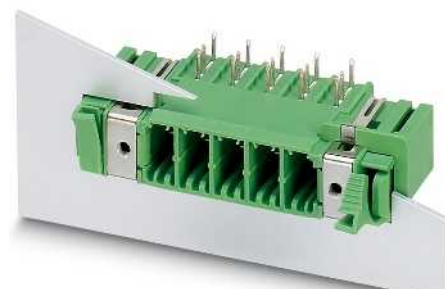

С разворотом на 180°, резьбовой фланец, зажим для подсоединения экрана на передней панели



Чертеж

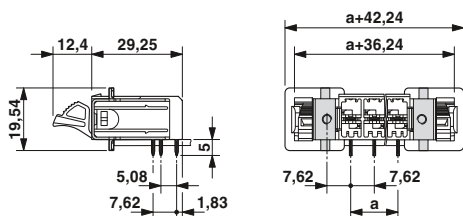

Чертеж

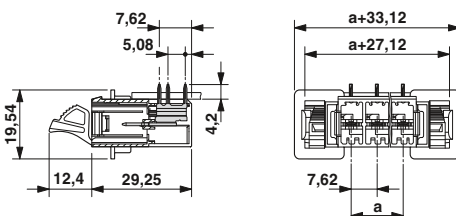

Чертеж



Схема расположения отверстий



Схема расположения отверстий

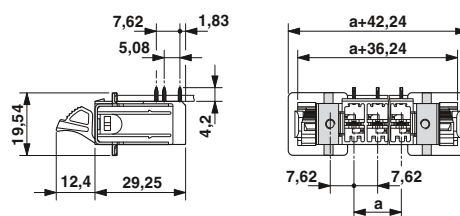

Схема расположения отверстий

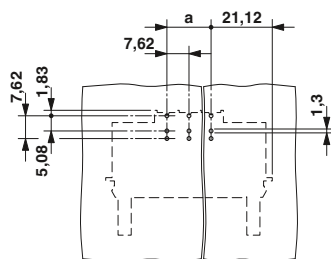

Данные для заказа

Тип	Артикул №	Штук
Шаг 7,62 мм, цвет: зеленый		
DFK-PC 5/ 2-GF-7,62	1727692	10
DFK-PC 5/ 3-GF-7,62	1727702	10
DFK-PC 5/ 4-GF-7,62	1727715	10
DFK-PC 5/ 5-GF-7,62	1727728	10
DFK-PC 5/ 6-GF-7,62	1727731	10
DFK-PC 5/ 7-GF-7,62	1727744	10
DFK-PC 5/ 8-GF-7,62	1727757	10
DFK-PC 5/ 9-GF-7,62	1727760	10
DFK-PC 5/10-GF-7,62	1727773	10
DFK-PC 5/11-GF-7,62	1727786	10
DFK-PC 5/12-GF-7,62	1727799	10

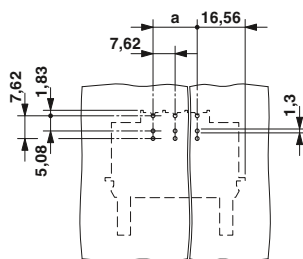
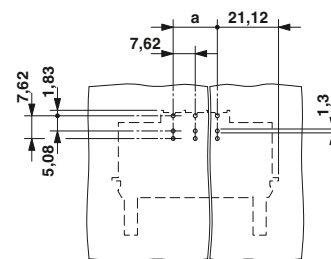
Данные для заказа

Тип	Артикул №	Штук
Шаг 7,62 мм, цвет: зеленый		
DFK-PC 5/ 2-GU-7,62	1727809	10
DFK-PC 5/ 3-GU-7,62	1727812	10
DFK-PC 5/ 4-GU-7,62	1727825	10
DFK-PC 5/ 5-GU-7,62	1727838	10
DFK-PC 5/ 6-GU-7,62	1727841	10
DFK-PC 5/ 7-GU-7,62	1727854	10
DFK-PC 5/ 8-GU-7,62	1727867	10
DFK-PC 5/ 9-GU-7,62	1727870	10
DFK-PC 5/10-GU-7,62	1727883	10
DFK-PC 5/11-GU-7,62	1727896	10
DFK-PC 5/12-GU-7,62	1727906	10

Данные для заказа

Тип	Артикул №	Штук
Шаг 7,62 мм, цвет: зеленый		
DFK-PC 5/ 2-GFU-7,62	1727919	10
DFK-PC 5/ 3-GFU-7,62	1727922	10
DFK-PC 5/ 4-GFU-7,62	1727935	10
DFK-PC 5/ 5-GFU-7,62	1727948	10
DFK-PC 5/ 6-GFU-7,62	1727951	10
DFK-PC 5/ 7-GFU-7,62	1727964	10
DFK-PC 5/ 8-GFU-7,62	1727977	10
DFK-PC 5/ 9-GFU-7,62	1727980	10
DFK-PC 5/10-GFU-7,62	1727993	10
DFK-PC 5/11-GFU-7,62	1728002	10
DFK-PC 5/12-GFU-7,62	1716056	10

Разъемы для силовых электронных устройств, шаг от 5,0 до 15,0 мм

Штекерные разъемы серии PC 5 до 41 А / 10 мм², шаг 7,62 мм

Проходная часть разъема со штыревыми контактами

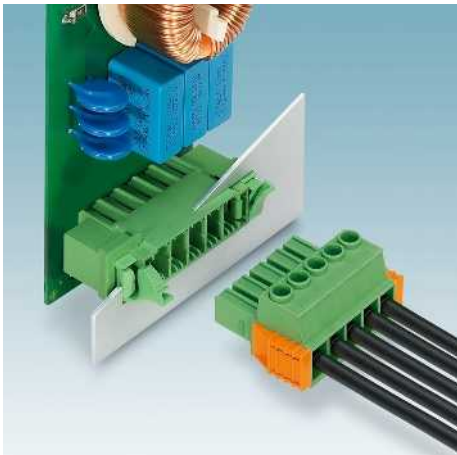

- Проходные ответные части разъемов для применения в комбинации с любыми штекерами PC 5
- Для припаивания к печатной плате
- Компоненты SH позволяют также подключать экран с внутренней стороны прибора
- Крепление на стенке прибора без инструмента с помощью защелок или винтами
- Толщина стенок от 1 до 3 мм
- Возможно применение в комбинации со штекерами PC 5 с винтовыми и пружинными зажимами для использования в цепях на 600 В согласно UL

Примечания:

Соединители QUICKON соответствуют DIN EN 61984 для разъемов без коммутационной способности. Согласно инструкции по применению, разъем не допускается соединять или разъединять, если его токоведущие части находятся под напряжением.

COMBICON Select

Возможности комбинирования соединителей описаны в разделе COMBICON Select на сайте: www.phoenixcontact.net/products или, начиная со страницы 486.

Размеры выреза в перегородке и способы крепления проходных деталей приведены на стр. 595.

1) Учитывайте данные кривой изменения и заключения лаборатории. Кривые изменения для других вариантов - по запросу.



С резьбовым фланцем и проходной деталью для подключения экрана на внутренней стороне устройства



Принадлежности

Для всех типов	Тип	Стр.
	Механический ключ CP-PC RD Арт. № 1701967	38
	Винты для крепления на стенке корпуса DFK-PC 16-SS Арт. № 1705449	
	Маркировочные карты SK 7,62/3,8	799

Чертеж



Схема расположения отверстий



Технические характеристики

Технические данные согласно МЭК / DIN VDE	
Расчетный ток	[A] 41 ¹⁾
Расчетное напряжение изоляции при степени загрязнения 2	[B] 630
Размер шага	[мм] 7,62
Выбор изоляции	
Категория перенапряжения / степень загрязнения	III / 3 III / 2 II / 2
Расчетное напряжение изоляции	[B] 500 630 800
Расчетное импульсное напряжение	[нВ] 6 6 6
Информация по одобрению (UL / CUL)	Use Group B C D
Номинальное напряжение	[B] 300 150 300
Номинальный ток	[A] 41 41 10
Сечение подключаемого провода AWG	AWG - - -
Информация по одобрению (CSA)	Use Group B C D
Номинальное напряжение	[B] - - -
Номинальный ток	[A] - - -
Сечение подключаемого провода AWG	AWG - - -
Общие характеристики	
Тип изоляционного материала / группа изоляционного мат.	PA / I
Класс воспламеняемости согласно UL 94	V0
Диаметр отверстий / размеры штырей	[мм] 1,3 / 0,8 x 1,0

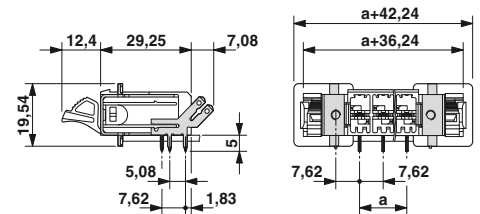
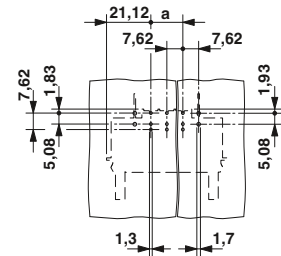
Полосов	Размер a [мм]
2	7,62
3	15,24
4	22,86
5	30,48
6	38,10
7	45,72
8	53,34
9	60,96
10	68,58
11	76,20
12	83,82

Данные для заказа

Тип	Артикул №	Штук
Шаг 7,62 мм, цвет: зеленый		
DFK-PC 5/ 2-GF-SH-7,62	1716069	10
DFK-PC 5/ 3-GF-SH-7,62	1716072	10
DFK-PC 5/ 4-GF-SH-7,62	1716085	10
DFK-PC 5/ 5-GF-SH-7,62	1716098	10
DFK-PC 5/ 6-GF-SH-7,62	1716108	10
DFK-PC 5/ 7-GF-SH-7,62	1716111	10
DFK-PC 5/ 8-GF-SH-7,62	1716124	10
DFK-PC 5/ 9-GF-SH-7,62	1716137	10
DFK-PC 5/10-GF-SH-7,62	1716140	10
DFK-PC 5/11-GF-SH-7,62	1716153	10
DFK-PC 5/12-GF-SH-7,62	1716166	10

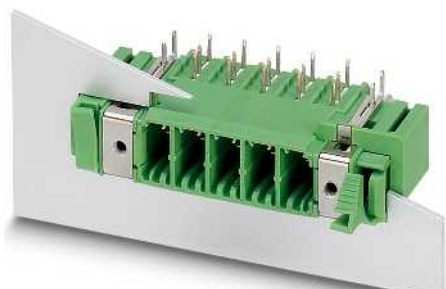

С разворотом на 180°, резьбовой фланец, проходная деталь для подключения экрана на внутренней стороне устройства

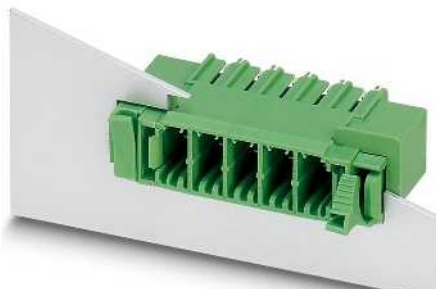

Вертикальные, совместимы со штекерами STCL



Вертикальное подключение, резьбовой фланец, зажим для подсоединения экрана на передней панели



Чертеж



Схема расположения отверстий



Чертеж

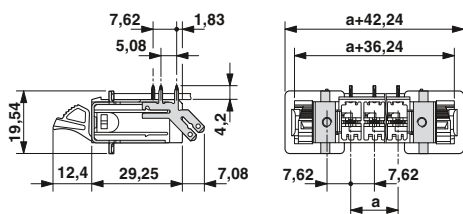
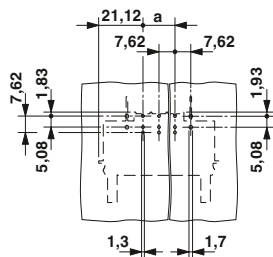

Схема расположения отверстий



Чертеж

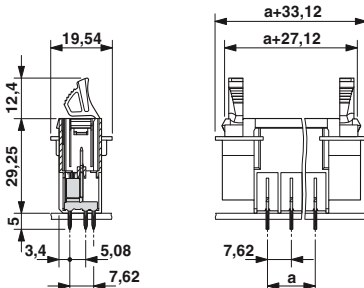
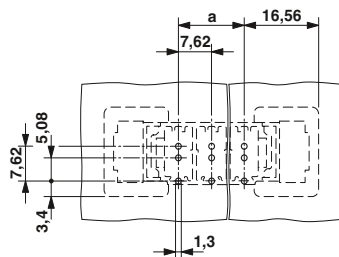

Схема расположения отверстий



Данные для заказа

Тип	Артикул №	Штук
Шаг 7,62 мм, цвет: зеленый		
DFK-PC 5/ 2-GFU-SH-7,62	1716179	10
DFK-PC 5/ 3-GFU-SH-7,62	1716182	10
DFK-PC 5/ 4-GFU-SH-7,62	1716195	10
DFK-PC 5/ 5-GFU-SH-7,62	1716205	10
DFK-PC 5/ 6-GFU-SH-7,62	1716218	10
DFK-PC 5/ 7-GFU-SH-7,62	1716221	10
DFK-PC 5/ 8-GFU-SH-7,62	1716234	10
DFK-PC 5/ 9-GFU-SH-7,62	1716247	10
DFK-PC 5/10-GFU-SH-7,62	1716250	10
DFK-PC 5/11-GFU-SH-7,62	1716263	10
DFK-PC 5/12-GFU-SH-7,62	1716276	10

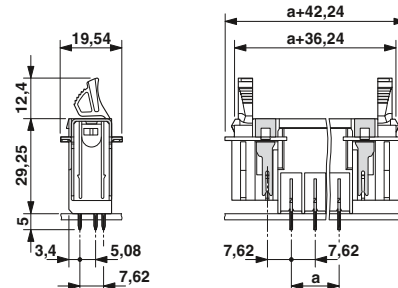
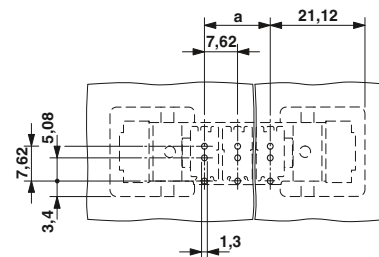
Данные для заказа

Тип	Артикул №	Штук
Шаг 7,62 мм, цвет: зеленый		
DFK-PCV 5/ 2-G-7,62	1716289	10
DFK-PCV 5/ 3-G-7,62	1716292	10
DFK-PCV 5/ 4-G-7,62	1716302	10
DFK-PCV 5/ 5-G-7,62	1716315	10
DFK-PCV 5/ 6-G-7,62	1716328	10
DFK-PCV 5/ 7-G-7,62	1716331	10
DFK-PCV 5/ 8-G-7,62	1716344	10
DFK-PCV 5/ 9-G-7,62	1716357	10
DFK-PCV 5/10-G-7,62	1716360	10
DFK-PCV 5/11-G-7,62	1716373	10
DFK-PCV 5/12-G-7,62	1716386	10

Данные для заказа

Тип	Артикул №	Штук
Шаг 7,62 мм, цвет: зеленый		
DFK-PCV 5/ 2-GF-7,62	1716399	10
DFK-PCV 5/ 3-GF-7,62	1716409	10
DFK-PCV 5/ 4-GF-7,62	1716412	10
DFK-PCV 5/ 5-GF-7,62	1716425	10
DFK-PCV 5/ 6-GF-7,62	1716438	10
DFK-PCV 5/ 7-GF-7,62	1716441	10
DFK-PCV 5/ 8-GF-7,62	1716454	10
DFK-PCV 5/ 9-GF-7,62	1716467	10
DFK-PCV 5/10-GF-7,62	1716470	10
DFK-PCV 5/11-GF-7,62	1716483	10
DFK-PCV 5/12-GF-7,62	1716496	10

Разъемы для силовых электронных устройств, шаг от 5,0 до 15,0 мм

Штекерные разъемы серии PC 5 до 41 А / 10 мм², шаг 7,62 мм

Проходная часть разъема со штыревыми контактами

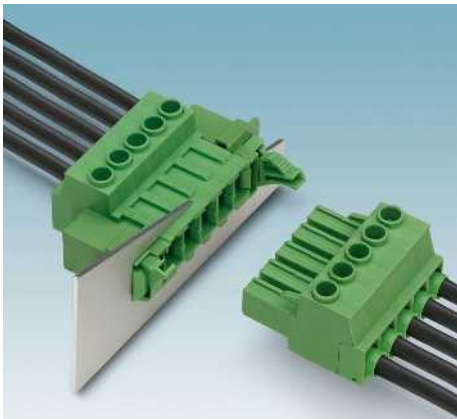

- Проходные корпусные части разъемов для установки штекеров PC 5
- Винтовые клеммы для непосредственного подсоединения проводов с внутренней стороны устройства
- Крепление на стенке прибора без инструмента с помощью защелок или винтами
- Толщина стенок от 1 до 3 мм
- Компоненты SH позволяют также подключать экран с внутренней стороны прибора

Примечания:

Соединители QUICKON соответствуют DIN EN 61984 для разъемов без коммутационной способности. Согласно инструкции по применению, разъем не допускается соединять или разъединять, если его токоведущие части находятся под напряжением.

COMBICON Select

Возможности комбинирования соединителей описаны в разделе COMBICON Select на сайте: www.phoenixcontact.net/products или, начиная со страницы 486.

Размеры выреза в перегородке и способы крепления проходных деталей приведены на стр. 595.

1) Кривые изменения характеристик - по запросу.

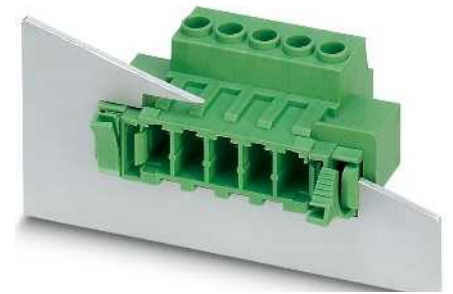

Совместимы со штекерами STCL, UL-допуск на применение в цепях с напряжением 600 В



Чертеж

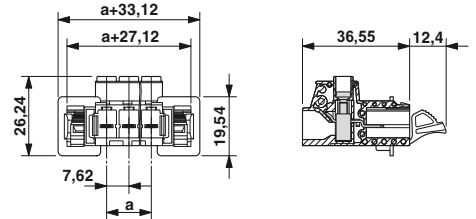

Принадлежности

Для всех типов	Тип	Стр.
	Механический ключ CP-PC RD Арт. № 1701967	38
	Винты для крепления на стенке корпуса DFK-PC 16-SS Арт. № 1705449	
	Маркировочные карты SK 7,62/3,8	799
	Отвертка SZK PZ 1 Арт. № 1206450	

Технические характеристики

Технические данные согласно МЭК / DIN VDE	
Расчетный ток / сечение проводника [A] / [мм ²]	41 ¹⁾ / 10
Расчетное напряжение изоляции при степени загрязнения 2 [В]	1000
Размер шага [мм]	7,62
Возможности подключения	
Жесткий / гибкий [мм ²] / [мм ²] / AWG	0,2 - 10 / 0,2 - 6 / 24 - 10
Гибкий с наконечником без пластм. втулки [мм ²]	0,25 - 6
Гибкий с наконечником с пластмассовой втулкой [мм ²]	0,25 - 4
Многопроводное подкл. (2 провода одинакового сечения)	
Жесткий / гибкий [мм ²]	0,2 - 2,5 / 0,2 - 4
Гибкий с наконечником без пластм. втулки [мм ²]	0,25 - 1,5
Гибкий с наконечником типа TWIN с пластмасс. втулкой [мм ²]	0,25 - 2,5
Выбор изоляции	
Категория перенапряжения / степень загрязнения	
Расчетное напряжение изоляции [В]	1000 1000 1000
Расчетное импульсное напряжение [кВ]	8 8 6
Информация по одобрению (UL / CUL) Use Group	B C D
Номинальное напряжение [В]	600 600 -
Номинальный ток [А]	41 41 -
Сечение подключаемого провода AWG	24 - 8 24 - 8 -
Информация по одобрению (CSA) Use Group	B C D
Номинальное напряжение [В]	- - -
Номинальный ток [А]	- - -
Сечение подключаемого провода AWG	- - -
Общие характеристики	
Длина снятия изоляции [мм]	10
Резьба винтов	M3
Момент затяжки [Нм]	0,7 - 0,8
Тип изоляционного материала / группа изоляционного мат.	PA / I
Класс воспламеняемости согласно UL 94	V0

Данные для заказа

Полосов	Размер a [мм]	Тип	Артикул №	Штук
Шаг 7,62 мм, цвет: зеленый				
2	7,62	DFK-PC 5/ 2-ST-7,62	1716506	10
3	15,24	DFK-PC 5/ 3-ST-7,62	1716519	10
4	22,86	DFK-PC 5/ 4-ST-7,62	1716522	10
5	30,48	DFK-PC 5/ 5-ST-7,62	1716535	10
6	38,10	DFK-PC 5/ 6-ST-7,62	1716548	10
7	45,72	DFK-PC 5/ 7-ST-7,62	1716551	10
8	53,34	DFK-PC 5/ 8-ST-7,62	1716564	10
9	60,96	DFK-PC 5/ 9-ST-7,62	1716577	10
10	68,58	DFK-PC 5/10-ST-7,62	1716580	10
11	76,20	DFK-PC 5/11-ST-7,62	1716593	10
12	83,82	DFK-PC 5/12-ST-7,62	1716603	10



С резьбовым фланцем и зажимом для подключения экрана на передней панели, UL-допуск на применение в цепях с напряжением 600 В

С резьбовым фланцем и проходной экранирующей частью на внутренней стороне устройства, UL-допуск на применение в цепях с напряжением 600 В



Чертеж

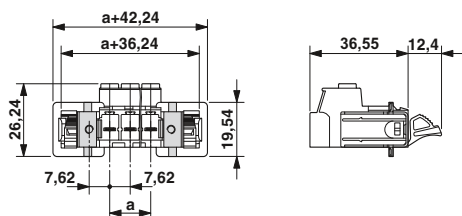

Чертеж

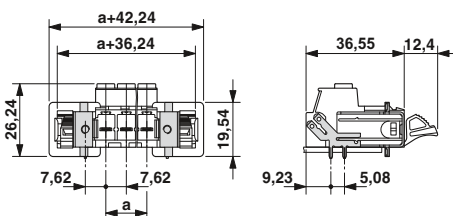

Данные для заказа

Тип	Артикул №	Штук
Шаг 7,62 мм, цвет: зеленый		
DFK-PC 5/ 2-STF-7,62	1716616	10
DFK-PC 5/ 3-STF-7,62	1716629	10
DFK-PC 5/ 4-STF-7,62	1716632	10
DFK-PC 5/ 5-STF-7,62	1716645	10
DFK-PC 5/ 6-STF-7,62	1716658	10
DFK-PC 5/ 7-STF-7,62	1716661	10
DFK-PC 5/ 8-STF-7,62	1716674	10
DFK-PC 5/ 9-STF-7,62	1716687	10
DFK-PC 5/10-STF-7,62	1716690	10
DFK-PC 5/11-STF-7,62	1716700	10
DFK-PC 5/12-STF-7,62	1716713	10

Данные для заказа

Тип	Артикул №	Штук
Шаг 7,62 мм, цвет: зеленый		
DFK-PC 5/ 2-STF-SH-7,62	1716726	10
DFK-PC 5/ 3-STF-SH-7,62	1716739	10
DFK-PC 5/ 4-STF-SH-7,62	1716742	10
DFK-PC 5/ 5-STF-SH-7,62	1716755	10
DFK-PC 5/ 6-STF-SH-7,62	1716768	10
DFK-PC 5/ 7-STF-SH-7,62	1716771	10
DFK-PC 5/ 8-STF-SH-7,62	1716784	10
DFK-PC 5/ 9-STF-SH-7,62	1716797	10
DFK-PC 5/10-STF-SH-7,62	1716807	10
DFK-PC 5/11-STF-SH-7,62	1716810	10
DFK-PC 5/12-STF-SH-7,62	1716823	10

Разъемы для силовых электронных устройств, шаг от 5,0 до 15,0 мм

Штекерные разъемы серии PC 6 до 41 А / 6 мм², шаг 10,16 мм

Штекерная часть разъема с винтовыми зажимами

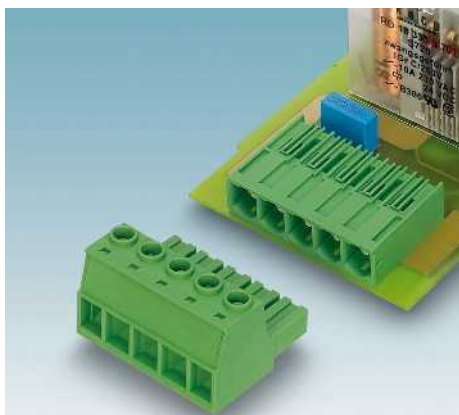

- Штекерные разъемы для высоких токов (до 41 А), подключение гибких проводов сечением до 6 мм² / жестких - до 10 мм²
- Допуск UL до напряжения 600 В
- Надежный контакт благодаря встроенной сдвоенной пружине из стали и покрытию поверхности серебром
- Фланец, закрепляемый винтом (-F), и контакт для подключения экрана (-SH)
- Совместимы с корпусными частями разъема PC 6-16
- Кодированный профиль CP-PC RD

Примечания:

Соединители QUICKON соответствуют DIN EN 61984 для разъемов без коммутационной способности. Согласно инструкции по применению, разъем не допускается соединять или разъединять, если его токоведущие части находятся под напряжением.

COMBICON Select

Возможности комбинирования соединителей описаны в разделе COMBICON Select на сайте: www.phoenixcontact.net/products или, начиная со страницы 488.

1) Учитывайте данные кривой изменения и заключения лаборатории. Кривые изменения для других вариантов - по запросу.



Без винтового фланца, UL-допуск на применение в цепях с напряжением 600 В



Принадлежности

Для всех типов	Тип	Стр.
	Механический ключ CP-PC RD Арт. № 1701967	38
	Маркировочные полосы SK 5,0 WH:REEL Арт. № 0805221	801
	Отвертка SZS 1,0 x 4,0 Арт. № 1205066	

Чертеж

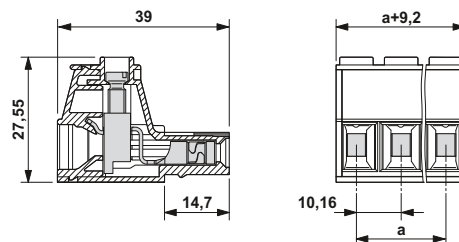

Примечание к кривым изменения

Кривые изменения характеристик в зависимости от температуры, рассчитанные согласно DIN EN 61984 (VDE 0627):2002-09
Отображение в соответствии DIN МЭК 60512-5-2:2003-01
Сечение подключаемого провода = 6 мм²
Понижающий коэффициент = 0,8
Количество полюсов = см. диаграмму

Технические характеристики

Технические данные согласно МЭК / DIN VDE	
Расчетный ток / сечение проводника [A] / [мм ²]	41 ¹⁾ / 10
Расчетное напряжение изоляции при степени загрязнения 2 [В]	1000
Размер шага [мм]	10,16
Возможности подключения	
Жесткий / гибкий [мм ²] / [мм ²] / AWG	0,75 - 10 / 0,75 - 6 / 18 - 8
Гибкий с наконечником без пластм. втулки [мм ²]	0,5 - 6
Гибкий с наконечником с пластмассовой втулкой [мм ²]	0,5 - 6
Многопроводное подкл. (2 провода одинакового сечения)	
Жесткий / гибкий [мм ²]	0,75 - 4 / 0,75 - 6
Гибкий с наконечником без пластм. втулки [мм ²]	0,5 - 2,5
Гибкий с наконечником типа TWIN с пластмасс. втулкой [мм ²]	0,5 - 4
Выбор изоляции	
Категория перенапряжения / степень загрязнения	
Расчетное напряжение изоляции [В]	1000 1000 1000
Расчетное импульсное напряжение [кВ]	8 8 6
Информация по одобрению (UL / CUL) Use Group	B C D
Номинальное напряжение [В]	600 600 -
Номинальный ток [А]	50 50 -
Сечение подключаемого провода AWG	20 - 8 20 - 8 -
Информация по одобрению (CSA) Use Group	B C D
Номинальное напряжение [В]	- - -
Номинальный ток [А]	- - -
Сечение подключаемого провода AWG	- - -
Общие характеристики	
Длина снятия изоляции [мм]	12
Резьба винтов	M4
Момент затяжки [Нм]	1,2 - 1,5
Тип изоляционного материала / группа изоляционного мат.	PA / I
Класс воспламеняемости согласно UL 94	V0

Данные для заказа

Тип	Артикул №	Штук
Шаг 10,16 мм, цвет: зеленый		
PC 6/ 2-ST-10,16	1913507	50
PC 6/ 3-ST-10,16	1913510	50
PC 6/ 4-ST-10,16	1913523	50
PC 6/ 5-ST-10,16	1913536	50
PC 6/ 6-ST-10,16	1913549	50
PC 6/ 7-ST-10,16	1913552	50
PC 6/ 8-ST-10,16	1913565	50



С винтовым фланцем, UL-допуск на применение в цепях с напряжением 600 В

С резьбовым фланцем и контактом для подсоединения экрана, UL-допуск на применение в цепях с напряжением 600 В



Чертеж

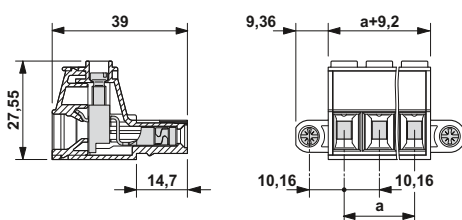

Чертеж

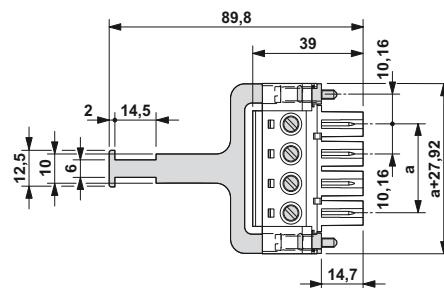

Временные кривые

Тип: PC 6/-ST-10,16 с PC 6-16/-G1-10,16

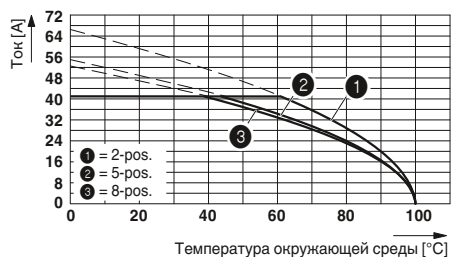

Данные для заказа

Тип	Артикул №	Штук
Шаг 10,16 мм, цвет: зеленый		
PC 6/ 2-STF-10,16	1913578	50
PC 6/ 3-STF-10,16	1913581	50
PC 6/ 4-STF-10,16	1913594	50
PC 6/ 5-STF-10,16	1913604	50
PC 6/ 6-STF-10,16	1913617	50
PC 6/ 7-STF-10,16	1913620	50
PC 6/ 8-STF-10,16	1913633	50

Данные для заказа

Тип	Артикул №	Штук
Шаг 10,16 мм, цвет: зеленый		
PC 6/ 3-STF-SH-10,16	1973042	50
PC 6/ 4-STF-SH-10,16	1966431	50

Разъемы для силовых электронных устройств, шаг от 5,0 до 15,0 мм

Штекерные разъемы серии PC 6 до 41 А / 6 мм², шаг 10,16 мм

Штекер с гнездовым контактом для прямого крепления



- Штекерный блок для крепления на панель, нагрузочная способность по току 41 А, подключение гибких проводов сечением до 6 мм² / жестких - до 10 мм²
- Допуск UL до напряжения 600 В
- Удобное подключение платы (PC 6-16 G1) или инвертированного штекера IPC 16
- Расположенные сбоку фланцы для винтового крепления на корпусе или монтажной плате

Примечания:

Соединители QUICKCON соответствуют DIN EN 61984 для разъемов без коммутационной способности. Согласно инструкции по применению, разъем не допускается соединять или разъединять, если его токоведущие части находятся под напряжением.

COMBICON Select

Возможности комбинирования соединителей описаны в разделе COMBICON Select на сайте: www.phoenixcontact.net/products или, начиная со страницы 488.

1) Учитывайте данные кривой изменения и заключения лаборатории. Кривые изменения для других вариантов - по запросу.



Подключение перпендикулярно плате, с винтовым креплением, UL-допуск на применение в цепях с напряжением 600 В



Принадлежности

Для всех типов	Тип	Стр.
	Механический ключ CP-PC RD Арт. № 1701967	38
	Маркировочные полосы SK 5,0 WH:REEL Арт. № 0805221	801
	Отвертка SZS 1,0 x 4,0 Арт. № 1205066	

Чертеж



Схема расположения отверстий



Технические характеристики

Технические данные согласно МЭК / DIN VDE	
Расчетный ток / сечение проводника [А] / [мм ²]	41 ¹⁾ / 10
Расчетное напряжение изоляции при степени загрязнения 2 [В]	1000
Размер шага [мм]	10,16
Возможности подключения	
Жесткий / гибкий [мм ²] / [мм ²] / AWG	0,5 - 10 / 0,5 - 6 / 20 - 7
Гибкий с наконечником без пластм. втулки [мм ²]	0,5 - 6
Гибкий с наконечником с пластмассовой втулкой [мм ²]	0,5 - 6
Многопроводное подкл. (2 провода одинакового сечения)	
Жесткий / гибкий [мм ²]	0,5 - 6 / 0,5 - 6
Гибкий с наконечником без пластм. втулки [мм ²]	0,5 - 2,5
Гибкий с наконечником типа TWIN с пластмасс. втулкой [мм ²]	0,5 - 4
Выбор изоляции	
Категория перенапряжения / степень загрязнения	
Расчетное напряжение изоляции [В]	III / 3 III / 2 II / 2
Расчетное импульсное напряжение [кВ]	8 8 8
Информация по одобрению (UL / CUL) Use Group	B C D
Номинальное напряжение [В]	600 600 -
Номинальный ток [А]	50 50 -
Сечение подключаемого провода AWG	20 - 8 20 - 8 -
Информация по одобрению (CSA) Use Group	B C D
Номинальное напряжение [В]	- - -
Номинальный ток [А]	- - -
Сечение подключаемого провода AWG	- - -
Общие характеристики	
Длина снятия изоляции [мм]	12
Резьба винтов	M4
Момент затяжки [Нм]	1,2 - 1,5
Тип изоляционного материала / группа изоляционного мат.	PA / I
Класс воспламеняемости согласно UL 94	V0

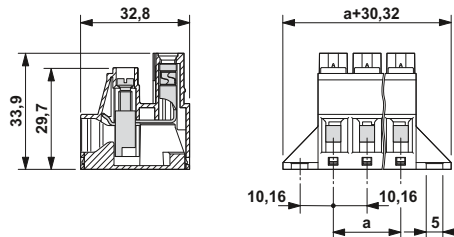
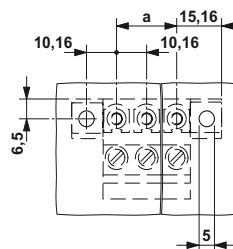
Данные для заказа

Тип	Артикул №	Штук
Шаг 10,16 мм, цвет: зеленый		
Полосов	Размер a [мм]	
2	10,16	
3	20,32	
4	30,48	
5	40,64	
6	50,80	
7	60,96	
8	71,12	
9	81,28	
PCU 6 / 2-STD-10,16	1922637	50
PCU 6 / 3-STD-10,16	1922640	50
PCU 6 / 4-STD-10,16	1922653	50
PCU 6 / 5-STD-10,16	1922666	50
PCU 6 / 6-STD-10,16	1922679	50
PCU 6 / 7-STD-10,16	1922682	50
PCU 6 / 8-STD-10,16	1922695	50
PCU 6 / 9-STD-10,16	1922705	50

Штекерные разъемы серии PC 16 до 76 A / 16 мм², шаг 10,16 мм

Штекеры с винтовыми и пружинными зажимами

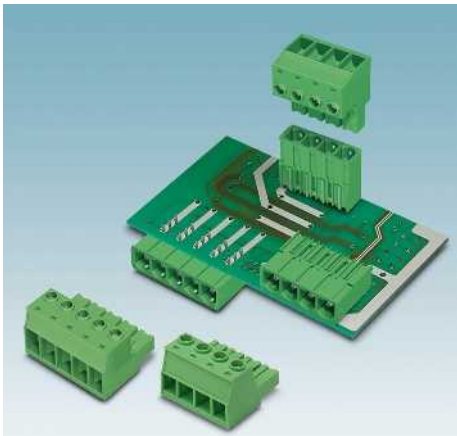

- Штекерные части разъемов для высоких токов (до 76 А), с возможностью подключения гибких проводов сечением до 16 мм²
- Допуск UL до напряжения 600 В
- Высокая надежность контакта благодаря пружине из стали
- Другие особенности: фланец (-STF), и контакт для экрана (-SH)
- Совместимы с корпусными частями разъема PC 6-16 и штекерами IPC 16
- Кодированный профиль CP-PC RD

Примечания:

Соединители QUICKON соответствуют DIN EN 61984 для разъемов без коммутационной способности. Согласно инструкции по применению, разъем не допускается соединять или разъединять, если его токоведущие части находятся под напряжением.

COMBICON Select

Возможности комбинирования соединителей описаны в разделе COMBICON Select на сайте: www.phoenixcontact.net/products или, начиная со страницы 488.

При использовании кабельных наконечников для проводников сечением 16 мм² обжим производится с помощью CRIMPFOX 16 S (см. раздел, посвященный принадлежностям).

¹⁾ Учитывайте данные кривой изменения и заключения лаборатории. Кривые изменения для других вариантов - по запросу.



Без винтового фланца, UL-допуск на применение в цепях с напряжением 600 В



Принадлежности

Для всех типов	Тип	Стр.
	Механический ключ CP-PC RD Арт. № 1701967	38
	Отвертка SZS 1,0 x 4,0 Арт. № 1205066	
	Маркировочные полосы SK 5,0 WH:REEL Арт. № 0805221	801
	Нлещи для обжима кабельных наконечников сечением от 0,25 до 6 мм ² CRIMPFOX 6 Арт. № 1212034	
	Нлещи для обжима кабельных наконечников сечением от 10 до 16 мм ² CRIMPFOX 16 S Арт. № 1207983	

Чертеж

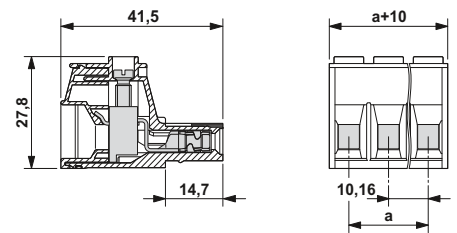

Примечание к кривым изменения

Кривые изменения характеристик в зависимости от температуры, рассчитанные согласно DIN EN 61984 (VDE 0627):2002-09. Отображение в соответствии DIN МЭК 60512-5-2:2003-01. Сечение подключаемого провода = 16 мм². Понижающий коэффициент = 0,8. Количество полюсов = см. диаграмму.

Технические характеристики

Технические данные согласно МЭК / DIN VDE	
Расчетный ток / сечение проводника	[А] / [мм ²]
Расчетное напряжение изоляции при степени загрязнения 2	[В]
Размер шага	[мм]
Возможности подключения	
жесткий и многопроволочный/гибкий	[мм ²] / [мм ²] / AWG
Гибкий с наконечником без пластм. втулки	[мм ²]
Гибкий с наконечником с пластмассовой втулкой	[мм ²]
Многопроводное подкл. (2 провода одинакового сечения)	
жесткий и многопроволочный/гибкий	[мм ²]
Гибкий с наконечником без пластм. втулки	[мм ²]
Гибкий с наконечником типа TWIN с пластмасс. втулкой	[мм ²]
Выбор изоляции	
Категория перенапряжения / степень загрязнения	
Расчетное напряжение изоляции	[В]
Расчетное импульсное напряжение	[кВ]
Информация по одобрению (UL / CUL)	Use Group
Номинальное напряжение	[В]
Номинальный ток	[А]
Сечение подключаемого провода AWG	AWG
Информация по одобрению (CSA)	Use Group
Номинальное напряжение	[В]
Номинальный ток	[А]
Сечение подключаемого провода AWG	AWG
Общие характеристики	
Длина снятия изоляции	[мм]
Резьба винтов	M4
Момент затяжки	[Нм]
Тип изоляционного материала / группа изоляционного мат.	
Класс воспламеняемости согласно UL 94	

76 ¹⁾ / 16		
1000		
10,16		
0,75 - 16 / 0,75 - 16 / 18 - 6		
0,5 - 16		
0,5 - 16		
0,75 - 6 / 0,75 - 6		
0,5 - 4		
0,5 - 6		
III / 3	III / 2	II / 2
1000	1000	1000
8	8	6
B	C	D
600	600	-
55	55	-
20 - 6	20 - 6	-
B	C	D
-	-	-
-	-	-
-	-	-
12		
M4		
1,7 - 1,8		
PA / I		
V0		

Полюсов	Размер a [мм]
2	10,16
3	20,32
4	30,48
5	40,64
6	50,80
7	60,96
8	71,12
9	81,28

Данные для заказа

Тип	Артикул №	Штук
Шаг 10,16 мм, цвет: зеленый		
PC 16/ 2-ST-10,16	1967375	50
PC 16/ 3-ST-10,16	1967388	50
PC 16/ 4-ST-10,16	1967391	50
PC 16/ 5-ST-10,16	1967401	50
PC 16/ 6-ST-10,16	1967414	50
PC 16/ 7-ST-10,16	1967427	50
PC 16/ 8-ST-10,16	1967430	50
PC 16/ 9-ST-10,16	1967443	50



С винтовым фланцем, UL-допуск на применение в цепях с напряжением 600 В

С резьбовым фланцем и контактом для подсоединения экрана, UL-допуск на применение в цепях с напряжением 600 В



Чертеж

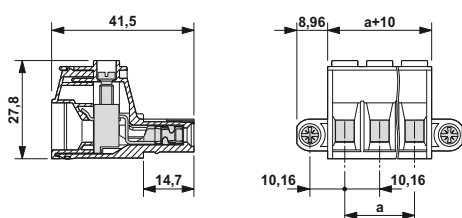

Чертеж

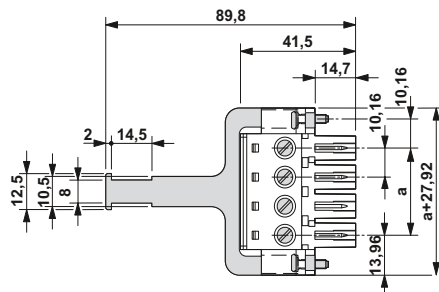

Временные кривые изменения характеристик установленного сверху штекера

Тип: PC 16/...-ST-10,16 с PC 6-16/...-G1-10,16

Тип: PC 16/...-ST-10,16 с IPC 16/...-ST-10,16

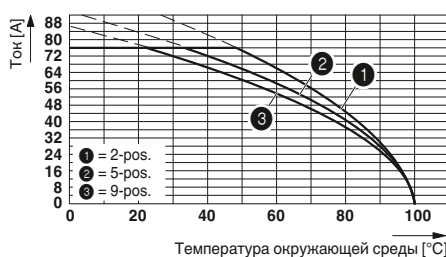
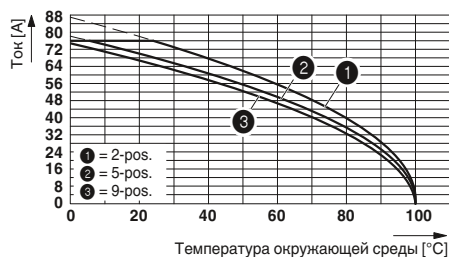

Данные для заказа

Тип	Артикул №	Штук
Шаг 10,16 мм, цвет: зеленый		
PC 16/ 2-STF-10,16	1967456	50
PC 16/ 3-STF-10,16	1967469	50
PC 16/ 4-STF-10,16	1967472	50
PC 16/ 5-STF-10,16	1967485	50
PC 16/ 6-STF-10,16	1967498	50
PC 16/ 7-STF-10,16	1967508	50
PC 16/ 8-STF-10,16	1967511	50
PC 16/ 9-STF-10,16	1967524	50

Данные для заказа

Тип	Артикул №	Штук
Шаг 10,16 мм, цвет: зеленый		
PC 16/ 3-STF-SH-10,16	1737530	50
PC 16/ 4-STF-SH-10,16	1970359	50

Штекерные разъемы серии PC 16 до 76 A / 16 мм², шаг 10,16 мм

Штекеры с винтовыми и пружинными зажимами

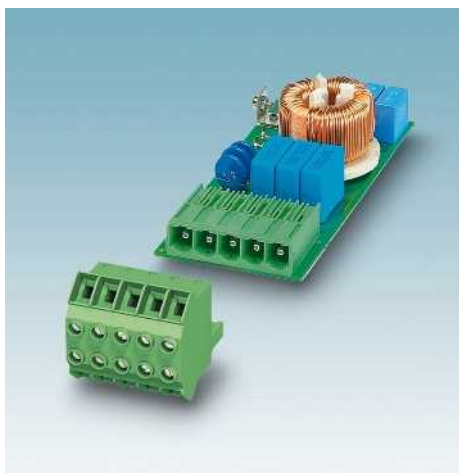

- Штекер со вдвоенными зажимами, рассчитанными на токи 76 А
- Простое разветвление цепей с помощью двух зажимов на один вывод
- Допуск UL до напряжения 600 В
- Высокая надежность контакта благодаря пружине из стали
- Кодированный профиль CP-PC RD

Примечания:

Соединители QUICKON соответствуют DIN EN 61984 для разъемов без коммутационной способности. Согласно инструкции по применению, разъем не допускается соединять или разъединять, если его токоведущие части находятся под напряжением.

COMBICON Select

Возможности комбинирования соединителей описаны в разделе COMBICON Select на сайте: www.phoenixcontact.net/products или, начиная со страницы 488.

При использовании кабельных наконечников для проводников сечением 16 мм² обжим производится с помощью CRIMPFOX 16 S (см. раздел, посвященный принадлежностям).

¹⁾ Учитывайте данные кривой изменения и заключения лаборатории. Кривые изменения для других вариантов - по запросу.



Без винтового фланца, UL-допуск на применение в цепях с напряжением 600 В

Принадлежности

Для всех типов	Тип	Стр.
	Механический ключ CP-PC RD Арт. № 1701967	38
	Отвертка SZS 1,0 x 4,0 Арт. № 1205066	
	Маркировочные полосы SK 5,0 WH:REEL Арт. № 0805221	801
	Нлещи для обжима кабельных наконечников сечением от 0,25 до 6 мм ² CRIMPFOX 6 Арт. № 1212034	
	Нлещи для обжима кабельных наконечников сечением от 10 до 16 мм ² CRIMPFOX 16 S Арт. № 1207983	

UL

Чертеж

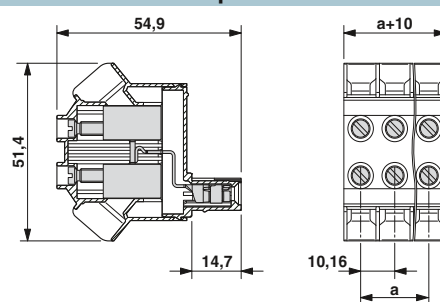

Примечание к кривым изменения

Кривые изменения характеристик в зависимости от температуры, рассчитанные согласно DIN EN 61984 (VDE 0627):2002-09. Отображение в соответствии DIN МЭК 60512-5-2:2003-01. Сечение подключаемого провода = 16 мм². Понижающий коэффициент = 0,8. Количество полюсов = см. диаграмму.

Технические характеристики

Технические данные согласно МЭК / DIN VDE	
Расчетный ток / сечение проводника [А] / [мм ²]	76 ¹⁾ / 16
Расчетное напряжение изоляции при степени загрязнения 2 [В]	1000
Размер шага [мм]	10,16
Возможности подключения	
жесткий и многопроволочный/гибкий [мм ²] / [мм ²] / AWG	0,75 - 16 / 0,75 - 16 / 18 - 6
Гибкий с наконечником без пластм. втулки [мм ²]	0,5 - 16
Гибкий с наконечником с пластмассовой втулкой [мм ²]	0,5 - 16
Многопроводное подкл. (2 провода одинакового сечения)	
жесткий и многопроволочный/гибкий [мм ²]	0,75 - 6 / 0,75 - 6
Гибкий с наконечником без пластм. втулки [мм ²]	0,5 - 4
Гибкий с наконечником типа TWIN с пластмасс. втулкой [мм ²]	0,5 - 6
Выбор изоляции	
Категория перенапряжения / степень загрязнения	
Расчетное напряжение изоляции [В]	III / 3 III / 2 II / 2
Расчетное импульсное напряжение [кВ]	8 8 6
Информация по одобрению (UL / CUL) Use Group	B C D
Номинальное напряжение [В]	600 600 -
Номинальный ток [А]	60 60 -
Сечение подключаемого провода AWG	20 - 4 20 - 4 -
Информация по одобрению (CSA) Use Group	B C D
Номинальное напряжение [В]	- - -
Номинальный ток [А]	- - -
Сечение подключаемого провода AWG	- - -
Общие характеристики	
Длина снятия изоляции [мм]	18
Резьба винтов	M4
Момент затяжки [Нм]	1,7 - 1,8
Тип изоляционного материала / группа изоляционного мат.	PA / I
Класс воспламеняемости согласно UL 94	V0

Данные для заказа

Тип	Артикул №	Штук
Шаг 10,16 мм, цвет: зеленый		
TPC 16/ 2-ST-10,16	1715170	20
TPC 16/ 3-ST-10,16	1715183	20
TPC 16/ 4-ST-10,16	1715196	20
TPC 16/ 5-ST-10,16	1715206	20
TPC 16/ 6-ST-10,16	1715219	20
TPC 16/ 7-ST-10,16	1715222	20
TPC 16/ 8-ST-10,16	1715235	20
TPC 16/ 9-ST-10,16	1715248	20



С винтовым фланцем, UL-допуск на применение в цепях с напряжением 600 В



Чертеж

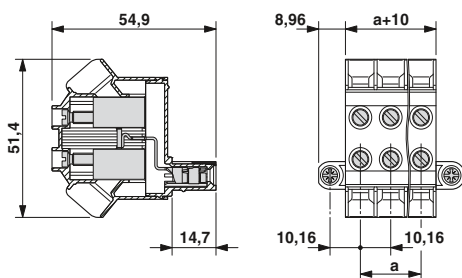

Временные кривые

Тип: TPC 16/....-ST-10,16 с PC 6-16/....-G1-10,16

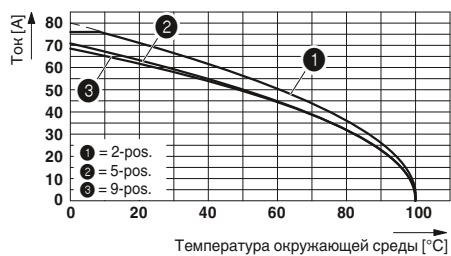

Данные для заказа

Тип	Артикул №	Штук
Шаг 10,16 мм, цвет: зеленый		
TPC 16/ 2-STF-10,16	1715251	20
TPC 16/ 3-STF-10,16	1715264	20
TPC 16/ 4-STF-10,16	1715277	20
TPC 16/ 5-STF-10,16	1715280	20
TPC 16/ 6-STF-10,16	1715293	20
TPC 16/ 7-STF-10,16	1715303	20
TPC 16/ 8-STF-10,16	1715316	20
TPC 16/ 9-STF-10,16	1715329	50

Штекерные разъемы серии PC 16 до 76 A / 16 мм², шаг 10,16 мм

Штекеры с винтовыми и пружинными зажимами

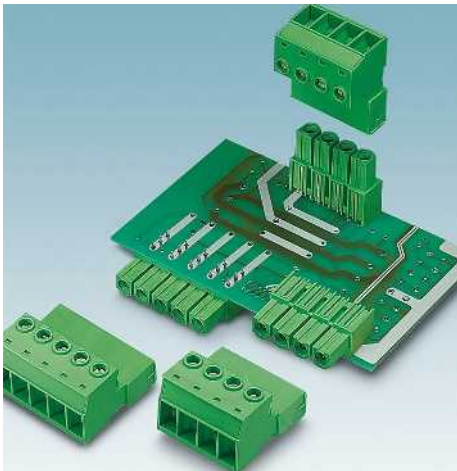

- Инвертированные штекерные части разъемов IPC 16 со штыревыми контактами, для создания защищенных от прикосновения выходов приборов (вместе с компонентом IPC 16 G) или для навесного соединения кабелей
- Допуск UL до напряжения 600 В
- Совместимы со штекерами PC 16 или инвертированными ответными частями разъемов IPC 16
- Варианты SH комплектуются контактами для подключения экрана (защита от ЭМВ) и приспособлениями для снятия растягивающего усилия (опция)

Примечания:

Соединители QUICKON соответствуют DIN EN 61984 для разъемов без коммутационной способности. Согласно инструкции по применению, разъем не допускается соединять или разъединять, если его токоведущие части находятся под напряжением.

COMBICON Select

Возможности комбинирования соединителей описаны в разделе COMBICON Select на сайте: www.phoenixcontact.net/products или, начиная со страницы 488.

При использовании кабельных наконечников для проводников сечением 16 мм² обжим производится с помощью CRIMPFOX 16 S (см. раздел, посвященный принадлежностям).

1) Учитывайте данные кривой изменения и заключения лаборатории. Кривые изменения для других вариантов - по запросу.



Без винтового фланца, UL-допуск на применение в цепях с напряжением 600 В

Принадлежности

Для всех типов	Тип	Стр.
	Механический ключ CP-PC RD Арт. № 1701967	38
	Отвертка SZS 1,0 x 4,0 Арт. № 1205066	
	Маркировочные полосы SK 5,0 WH:REEL Арт. № 0805221	801
	Нлщи для обжима кабельных наконечников сечением от 0,25 до 6 мм ² CRIMPFOX 6 Арт. № 1212034	
	Нлщи для обжима кабельных наконечников сечением от 10 до 16 мм ² CRIMPFOX 16 S Арт. № 1207983	

UL

Чертеж

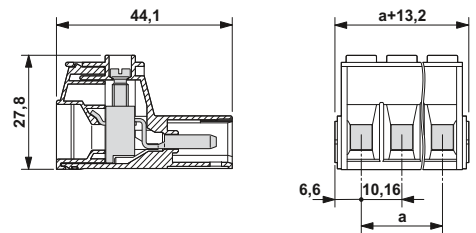

Примечание к кривым изменения

Кривые изменения характеристик в зависимости от температуры, рассчитанные согласно DIN EN 61984 (VDE 0627):2002-09. Отображение в соответствии DIN МЭК 60512-5-2:2003-01. Сечение подключаемого провода = 16 мм². Понижающий коэффициент = 0,8. Количество полюсов = см. диаграмму.

Технические характеристики

Технические данные согласно МЭК / DIN VDE	
Расчетный ток / сечение проводника	[A] / [мм ²]
Расчетное напряжение изоляции при степени загрязнения 2	[В]
Размер шага	[мм]
Возможности подключения	
жесткий и многопроволочный/гибкий	[мм ²] / [мм ²] / AWG
Гибкий с наконечником без пластм. втулки	[мм ²]
Гибкий с наконечником с пластмассовой втулкой	[мм ²]
Многопроводное подкл. (2 провода одинакового сечения)	
жесткий и многопроволочный/гибкий	[мм ²]
Гибкий с наконечником без пластм. втулки	[мм ²]
Гибкий с наконечником типа TWIN с пластм. втулкой	[мм ²]
Выбор изоляции	
Категория перенапряжения / степень загрязнения	
Расчетное напряжение изоляции	[В]
Расчетное импульсное напряжение	[кВ]
Информация по одобрению (UL / CUL)	Use Group
Номинальное напряжение	[В]
Номинальный ток	[А]
Сечение подключаемого провода AWG	AWG
Информация по одобрению (CSA)	Use Group
Номинальное напряжение	[В]
Номинальный ток	[А]
Сечение подключаемого провода AWG	AWG
Общие характеристики	
Длина снятия изоляции	[мм]
Резьба винтов	M4
Момент затяжки	[Нм]
Тип изоляционного материала / группа изоляционного мат.	
Класс воспламеняемости согласно UL 94	

76 ¹⁾ / 16		
1000		
10,16		
0,75 - 16 / 0,75 - 16 / 18 - 6		
0,5 - 16		
0,5 - 16		
0,75 - 6 / 0,75 - 6		
0,5 - 4		
0,5 - 6		
III / 3	III / 2	II / 2
1000	1000	1000
8	8	6
B	C	D
600	600	-
55	55	-
20 - 6	20 - 6	-
B	C	D
-	-	-
-	-	-
-	-	-
12		
M4		
1,7 - 1,8		
PA / I		
V0		

Данные для заказа

Полюсов	Размер a [мм]	Тип	Артикул №	Штук
Шаг 10,16 мм, цвет: зеленый				
2	10,16	IPC 16/ 2-ST-10,16	1969373	50
3	20,32	IPC 16/ 3-ST-10,16	1969386	50
4	30,48	IPC 16/ 4-ST-10,16	1969399	50
5	40,64	IPC 16/ 5-ST-10,16	1969409	50
6	50,80	IPC 16/ 6-ST-10,16	1969412	50
7	60,96	IPC 16/ 7-ST-10,16	1969425	50
8	71,12	IPC 16/ 8-ST-10,16	1969438	50
9	81,28	IPC 16/ 9-ST-10,16	1969441	50



С винтовым фланцем, UL-допуск на применение в цепях с напряжением 600 В

С резьбовым фланцем и контактом для подсоединения экрана, UL-допуск на применение в цепях с напряжением 600 В



Чертеж

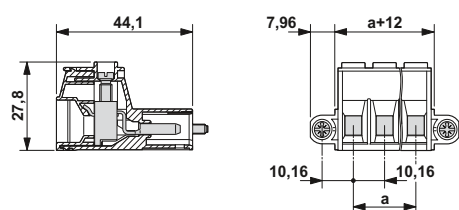

Чертеж

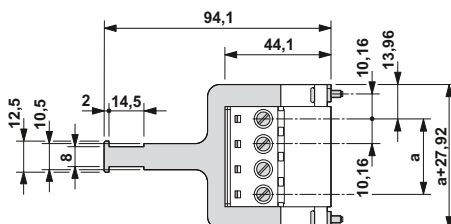

Временные кривые изменения характеристик установленного сверху штекера

Тип: IPC 16/...-ST-10,16 с DFK-IPC 16/...-G-10,16

Тип: IPC 16/...-ST-10,16 с IPC 16/...-G-10,16

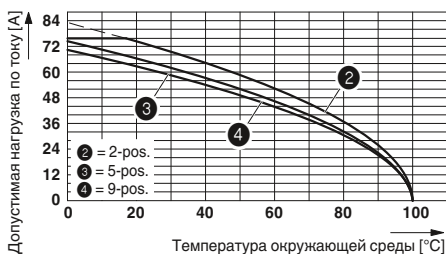
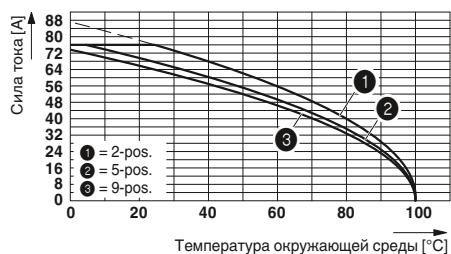

Данные для заказа

Тип	Артикул №	Штук
Шаг 10,16 мм, цвет: зеленый		
IPC 16/ 2-STF-10,16	1969454	50
IPC 16/ 3-STF-10,16	1969467	50
IPC 16/ 4-STF-10,16	1969470	50
IPC 16/ 5-STF-10,16	1969483	50
IPC 16/ 6-STF-10,16	1969496	50
IPC 16/ 7-STF-10,16	1969506	50
IPC 16/ 8-STF-10,16	1969519	50
IPC 16/ 9-STF-10,16	1969522	50

Данные для заказа

Тип	Артикул №	Штук
Шаг 10,16 мм, цвет: зеленый		
IPC 16/ 3-STF-SH-10,16	1737323	50
IPC 16/ 4-STF-SH-10,16	1970346	50
IPC 16/ 7-STF-SH-10,16	1737336	50

Штекерные разъемы серии PC 16 до 76 А / 16 мм², шаг 10,16 мм

Штекеры с винтовыми и пружинными зажимами



- Инвертированные штекерные части разъемов IPC 16 со штыревыми контактами для навесного соединения кабелей
- Закрепляемые винтами штекерные части STGF с фланцами с резьбовыми отверстиями (совместимы со штекерными частями PC 16) обеспечивают повышенную защиту от вибрации
- Допуск UL до напряжения 600 В
- Варианты SH комплектуются контактами для подключения экрана (защита от ЭМВ) и приспособлениями для снятия растягивающего усилия (опция)

Примечания:

Соединители QUICKON соответствуют DIN EN 61984 для разъемов без коммутационной способности. Согласно инструкции по применению, разъем не допускается соединять или разъединять, если его токоведущие части находятся под напряжением.

COMBICON Select

Возможности комбинирования соединителей описаны в разделе COMBICON Select на сайте: www.phoenixcontact.net/products или, начиная со страницы 488.

При использовании кабельных наконечников для проводников сечением 16 мм² обжим производится с помощью CRIMPFOX 16 S (см. раздел, посвященный принадлежностям).

¹⁾ Учитывайте данные кривой изменения и заключения лаборатории. Кривые изменения для других вариантов - по запросу.



С резьбовым фланцем, UL-допуск на применение в цепях с напряжением 600 В



Чертеж

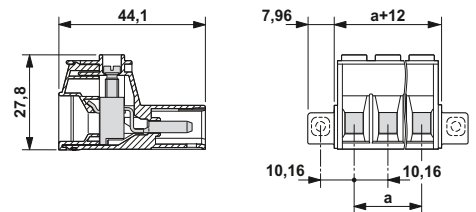

Примечание к кривым изменения

Кривые изменения характеристик в зависимости от температуры, рассчитанные согласно DIN EN 61984 (VDE 0627):2002-09. Отображение в соответствии DIN МЭК 60512-5-2:2003-01. Сечение подключаемого провода = 16 мм². Понижающий коэффициент = 0,8. Количество полюсов = см. диаграмму.

Принадлежности

Для всех типов	Тип	Стр.
	Механический ключ CP-PC RD Арт. № 1701967	38
	Отвертка SZS 1,0 x 4,0 Арт. № 1205066	
	Маркировочные полосы SK 5,0 WH:REEL Арт. № 0805221	801
	Нлещи для обжима кабельных наконечников сечением от 0,25 до 6 мм ² CRIMPFOX 6 Арт. № 1212034	
	Нлещи для обжима кабельных наконечников сечением от 10 до 16 мм ² CRIMPFOX 16 S Арт. № 1207983	

Технические характеристики

Технические данные согласно МЭК / DIN VDE	
Расчетный ток / сечение проводника	[А] / [мм ²]
Расчетное напряжение изоляции при степени загрязнения 2	[В]
Размер шага	[мм]
Возможности подключения	
жесткий и многопроволочный/гибкий	[мм ²] / [мм ²] / AWG
Гибкий с наконечником без пластм. втулки	[мм ²]
Гибкий с наконечником с пластмассовой втулкой	[мм ²]
Многопроводное подкл. (2 провода одинакового сечения)	
жесткий и многопроволочный/гибкий	[мм ²]
Гибкий с наконечником без пластм. втулки	[мм ²]
Гибкий с наконечником типа TWIN с пластмасс. втулкой	[мм ²]
Выбор изоляции	
Категория перенапряжения / степень загрязнения	
Расчетное напряжение изоляции	[В]
Расчетное импульсное напряжение	[кВ]
Информация по одобрению (UL / CUL)	Use Group
Номинальное напряжение	[В]
Номинальный ток	[А]
Сечение подключаемого провода AWG	AWG
Информация по одобрению (CSA)	Use Group
Номинальное напряжение	[В]
Номинальный ток	[А]
Сечение подключаемого провода AWG	AWG
Общие характеристики	
Длина снятия изоляции	[мм]
Резьба винтов	
Момент затяжки	[Нм]
Тип изоляционного материала / группа изоляционного мат.	
Класс воспламеняемости согласно UL 94	

76 ¹⁾ / 16		
1000		
10,16		
0,75 - 16 / 0,75 - 16 / 18 - 6		
0,5 - 16		
0,5 - 16		
0,75 - 6 / 0,75 - 6		
0,5 - 4		
0,5 - 6		
III / 3	III / 2	II / 2
1000	1000	1000
8	8	6
B	C	D
600	600	-
55	55	-
20 - 6	20 - 6	-
B	C	D
-	-	-
-	-	-
-	-	-
12		
M4		
1,7 - 1,8		
PA / I		
V0		

Данные для заказа

Полюсов	Размер a [мм]	Тип	Артикул №	Штук
Шаг 10,16 мм, цвет: зеленый				
2	10,16	IPC 16/ 2-STGF-10,16	1975817	50
3	20,32	IPC 16/ 3-STGF-10,16	1975820	50
4	30,48	IPC 16/ 4-STGF-10,16	1975833	50
5	40,64	IPC 16/ 5-STGF-10,16	1975846	50
6	50,80	IPC 16/ 6-STGF-10,16	1975859	50
7	60,96	IPC 16/ 7-STGF-10,16	1975862	50
8	71,12	IPC 16/ 8-STGF-10,16	1975875	50
9	81,28	IPC 16/ 9-STGF-10,16	1975888	50



С резьбовым фланцем и контактом для подсоединения экрана, UL-допуск на применение в цепях с напряжением 600 В



Чертеж

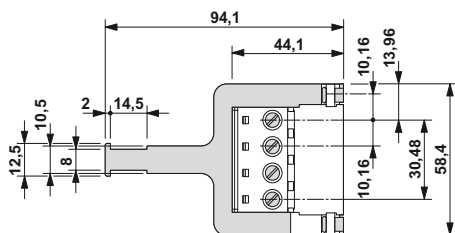

Временные кривые

Тип: PC 16/..-ST-10,16 с IPC 16/..-ST-10,16

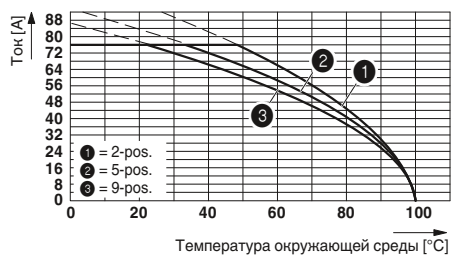

Данные для заказа

Тип	Артикул №	Штук
Шаг 10,16 мм, цвет: зеленый		
IPC 16/ 4-STGF-SH-10,16	1975891	50

Разъемы для силовых электронных устройств, шаг от 5,0 до 15,0 мм

Штекерные разъемы серии PC 16 до 76 А / 16 мм², шаг 10,16 мм

Штекеры с винтовыми и пружинными зажимами

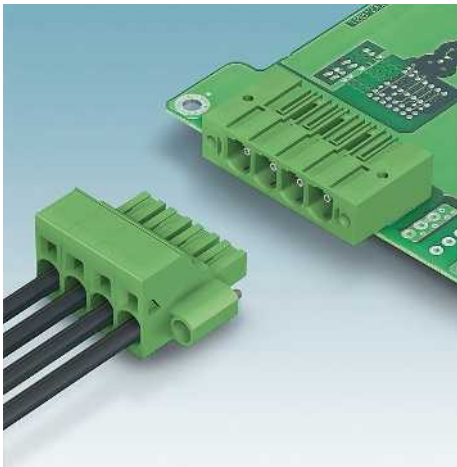

- Штекеры с пружинными зажимами Push-in, с нагрузочной способностью по току 76 А
- Быстрое разъемное подключение без использования инструмента
- Допуск UL до напряжения 600 В
- Высокая надежность контакта благодаря пружине из стали
- Варианты SH комплектуются контактами для подключения экрана и приспособлениями для снятия растягивающего усилия (опция)
- Кодированный профиль CP-PC RD

Примечания:

Соединители QUICKON соответствуют DIN EN 61984 для разъемов без коммутационной способности. Согласно инструкции по применению, разъем не допускается соединять или разъединять, если его токоведущие части находятся под напряжением.

COMBICON Select

Возможности комбинирования соединителей описаны в разделе COMBICON Select на сайте: www.phoenixcontact.net/products или, начиная со страницы 488.

При использовании кабельных наконечников для проводников сечением 16 мм² обжим производится с помощью CRIMPFOX 16 S (см. раздел, посвященный принадлежностям).

¹⁾ Учитывайте данные кривой изменения и заключения лаборатории. Кривые изменения для других вариантов - по запросу.

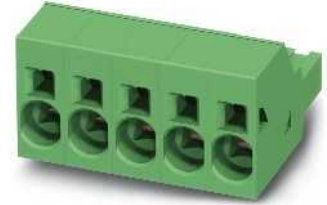

Без винтового фланца, UL-допуск на применение в цепях с напряжением 600 В



Принадлежности

Для всех типов	Тип	Стр.
	Механический ключ CP-PC RD Арт. № 1701967	38
	Отвертка SZF 2-0,8 x4,0 Арт. № 1204520	
	Маркировочные полосы SK 5,0 WH:REEL Арт. № 0805221	801
	Нлещи для обжима кабельных наконечников сечением от 0,25 до 6 мм ² CRIMPFOX 6 Арт. № 1212034	
	Нлещи для обжима кабельных наконечников сечением от 10 до 16 мм ² CRIMPFOX 16 S Арт. № 1207983	

Чертеж

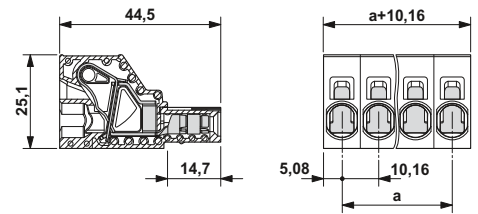

Примечание к кривым изменения

Кривые изменения характеристик в зависимости от температуры, рассчитанные согласно DIN EN 61984 (VDE 0627):2002-09. Отображение в соответствии DIN МЭК 60512-5-2:2003-01. Сечение подключаемого провода = 16 мм². Понижающий коэффициент = 0,8. Количество полюсов = см. диаграмму.

Технические характеристики

Технические данные согласно МЭК / DIN VDE	
Расчетный ток / сечение проводника	[А] / [мм ²]
Расчетное напряжение изоляции при степени загрязнения 2	[В]
Размер шага	[мм]
Возможности подключения	
жесткий и многопроволочный/гибкий	[мм ²] / [мм ²] / AWG
Гибкий с наконечником без пластм. втулки	[мм ²]
Гибкий с наконечником с пластмассовой втулкой	[мм ²]
Многопроводное подкл. (2 провода одинакового сечения)	
жесткий и многопроволочный/гибкий	[мм ²]
Гибкий с наконечником без пластм. втулки	[мм ²]
Гибкий с наконечником типа TWIN с пластмасс. втулкой	[мм ²]
Выбор изоляции	
Категория перенапряжения / степень загрязнения	
Расчетное напряжение изоляции	[В]
Расчетное импульсное напряжение	[кВ]
Информация по одобрению (UL / CUL)	Use Group
Номинальное напряжение	[В]
Номинальный ток	[А]
Сечение подключаемого провода AWG	AWG
Информация по одобрению (CSA)	Use Group
Номинальное напряжение	[В]
Номинальный ток	[А]
Сечение подключаемого провода AWG	AWG
Общие характеристики	
Длина снятия изоляции	[мм]
Тип изоляционного материала / группа изоляционного мат.	PA / I
Класс воспламеняемости согласно UL 94	V0

76 ¹⁾ / 16		
1000		
10,16		
0,75 - 16 / 0,75 - 16 / 18 - 4		
0,75 - 16		
0,75 - 10		
- / -		
-		
0,75 - 4		
III / 3	III / 2	II / 2
1000	1000	1000
8	8	6
B	C	D
600	600	-
66	66	-
20 - 4	20 - 4	-
B	C	D
-	-	-
-	-	-
-	-	-
18		
PA / I		
V0		

Данные для заказа

Тип	Артикул №	Штук
Шаг 10,16 мм, цвет: зеленый		
SPC 16/ 2-ST-10,16	1711268	50
SPC 16/ 3-ST-10,16	1711271	50
SPC 16/ 4-ST-10,16	1711284	50
SPC 16/ 5-ST-10,16	1711297	50
SPC 16/ 6-ST-10,16	1711307	50
SPC 16/ 7-ST-10,16	1711310	50
SPC 16/ 8-ST-10,16	1711323	50
SPC 16/ 9-ST-10,16	1711336	50

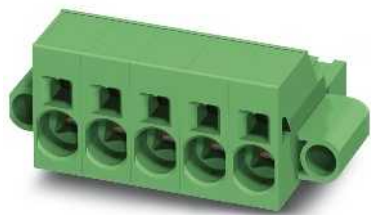

С винтовым фланцем, UL-допуск на применение в цепях с напряжением 600 В

С резьбовым фланцем и контактом для подсоединения экрана, UL-допуск на применение в цепях с напряжением 600 В



Чертеж

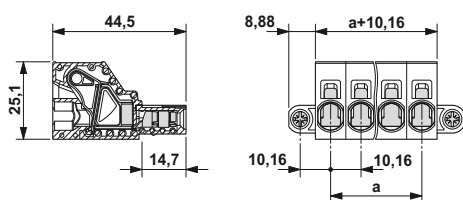

Чертеж

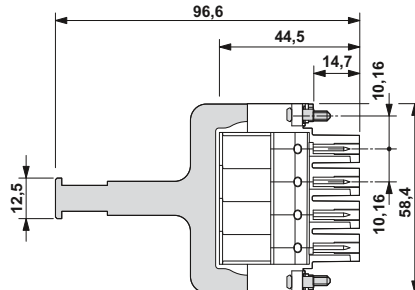

Временные кривые

Тип: SPC 16/...-ST-10,16 с PC 6-16/...-G1-10,16

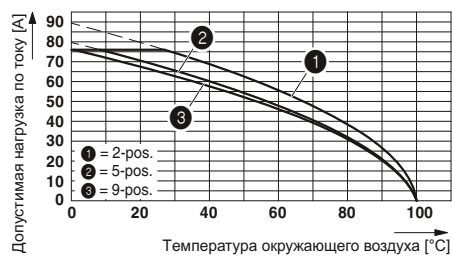

Данные для заказа

Тип	Артикул №	Штук
Шаг 10,16 мм, цвет: зеленый		
SPC 16/ 2-STF-10,16	1711378	50
SPC 16/ 3-STF-10,16	1711381	50
SPC 16/ 4-STF-10,16	1711394	50
SPC 16/ 5-STF-10,16	1711404	50
SPC 16/ 6-STF-10,16	1711417	50
SPC 16/ 7-STF-10,16	1711420	50
SPC 16/ 8-STF-10,16	1711433	50
SPC 16/ 9-STF-10,16	1711446	50

Данные для заказа

Тип	Артикул №	Штук
Шаг 10,16 мм, цвет: зеленый		
SPC 16/ 4-STF-SH-10,16	1711488	50

Разъемы для силовых электронных устройств, шаг от 5,0 до 15,0 мм

Штекерные разъемы серии PC 16 до 76 А / 16 мм², шаг 10,16 мм

Штекеры с винтовыми и пружинными зажимами

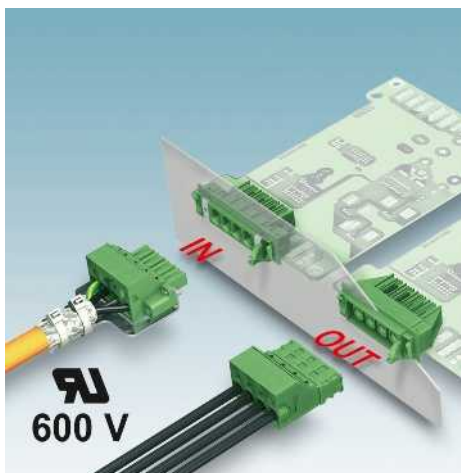

- Инвертированные штекеры ISPC 16 с пружинными зажимами Push-in и штыревыми контактами, для создания защищенных от прикосновения выходов устройств (с компонентом IPC 16 G) или для навесного соединения кабелей
- Допуск UL до напряжения 600 В
- Совместимы со штекерными частями разъемов (S)PC 16 или инвертированными ответными частями разъемов IPC 16
- Закрепление винтами штекеров STF с фланцами с резьбовыми отверстиями обеспечивает повышенную защиту от вибрации
- Штекеры STGF с резьбовыми фланцами, для навесного соединения кабелей

Примечания:

Соединители QUICKON соответствуют DIN EN 61984 для разъемов без коммутационной способности. Согласно инструкции по применению, разъем не допускается соединять или разъединять, если его токоведущие части находятся под напряжением.

COMBICON Select

Возможности комбинирования соединителей описаны в разделе COMBICON Select на сайте: www.phoenixcontact.net/products или, начиная со страницы 488.

При использовании кабельных наконечников для проводников сечением 16 мм² обжим производится с помощью CRIMPFOX 16 S (см. раздел, посвященный принадлежностям).

¹⁾ Учитывайте данные кривой изменения и заключения лаборатории. Кривые изменения для других вариантов - по запросу.

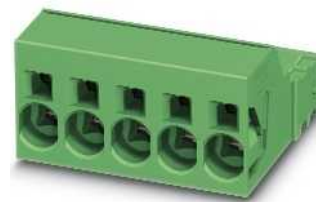

Без винтового фланца, UL-допуск на применение в цепях с напряжением 600 В



Чертеж

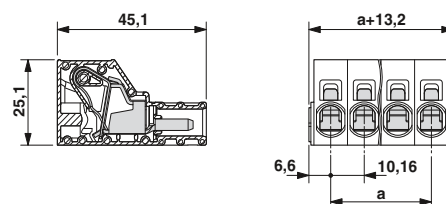

Примечание к кривым изменения

Кривые изменения характеристик в зависимости от температуры, рассчитанные согласно DIN EN 61984 (VDE 0627):2002-09. Отображение в соответствии DIN МЭК 60512-5-2:2003-01. Сечение подключаемого провода = 16 мм². Понижающий коэффициент = 0,8. Количество полюсов = см. диаграмму.

Принадлежности

Для всех типов	Тип	Стр.
	Механический ключ CP-PC RD Арт. № 1701967	38
	Отвертка SZF 2-0,8 x4,0 Арт. № 1204520	
	Маркировочные полосы SK 5,0 WH:REEL Арт. № 0805221	801
	Нлещи для обжима кабельных наконечников сечением от 0,25 до 6 мм ² CRIMPFOX 6 Арт. № 1212034	
	Нлещи для обжима кабельных наконечников сечением от 10 до 16 мм ² CRIMPFOX 16 S Арт. № 1207983	

Технические характеристики

Технические данные согласно МЭК / DIN VDE	
Расчетный ток / сечение проводника	[A] / [мм ²]
Расчетное напряжение изоляции при степени загрязнения 2	[В]
Размер шага	[мм]
Возможности подключения	
жесткий и многопроволочный/гибкий	[мм ²] / [мм ²] / AWG
Гибкий с наконечником без пластм. втулки	[мм ²]
Гибкий с наконечником с пластмассовой втулкой	[мм ²]
Многопроводное подкл. (2 провода одинакового сечения)	
жесткий и многопроволочный/гибкий	[мм ²]
Гибкий с наконечником без пластм. втулки	[мм ²]
Гибкий с наконечником типа TWIN с пластмасс. втулкой	[мм ²]
Выбор изоляции	
Категория перенапряжения / степень загрязнения	
Расчетное напряжение изоляции	[В]
Расчетное импульсное напряжение	[кВ]
Информация по одобрению (UL / CUL)	Use Group
Номинальное напряжение	[В]
Номинальный ток	[А]
Сечение подключаемого провода AWG	AWG
Информация по одобрению (CSA)	Use Group
Номинальное напряжение	[В]
Номинальный ток	[А]
Сечение подключаемого провода AWG	AWG
Общие характеристики	
Длина снятия изоляции	[мм]
Тип изоляционного материала / группа изоляционного мат.	PA / I
Класс воспламеняемости согласно UL 94	V0

76 ¹⁾ / 16		
10,16		
0,75 - 16 / 0,75 - 16 / 18 - 4		
0,75 - 16		
0,75 - 10		
- / -		
-		
0,75 - 4		
III / 3	III / 2	II / 2
1000	1000	1000
8	8	6
B	C	D
600	600	-
66	66	-
20 - 4	20 - 4	-
B	C	D
-	-	-
-	-	-
-	-	-
18		
PA / I		
V0		

Данные для заказа

Тип	Артикул №	Штук
Шаг 10,16 мм, цвет: зеленый		
ISPC 16/ 2-ST-10,16	1748545	50
ISPC 16/ 3-ST-10,16	1748558	50
ISPC 16/ 4-ST-10,16	1748561	50
ISPC 16/ 5-ST-10,16	1748574	50
ISPC 16/ 6-ST-10,16	1748587	50
ISPC 16/ 7-ST-10,16	1748590	50
ISPC 16/ 8-ST-10,16	1748600	50
ISPC 16/ 9-ST-10,16	1748613	50



С винтовым фланцем, UL-допуск на применение в цепях с напряжением 600 В

С резьбовым фланцем, UL-допуск на применение в цепях с напряжением 600 В



Чертеж



Чертеж

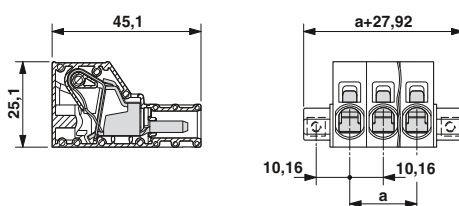
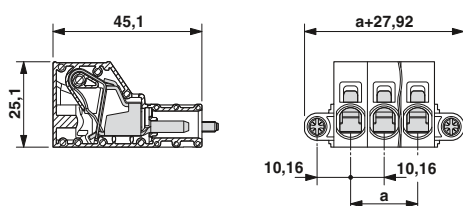

Временные кривые изменения характеристик установленного сверху штекера

Тип: ISPC 16/...-ST-10,16 с IPC 16/...-G-10,16

Тип: ISPC 16/...-ST-10,16 с SPC 16/...-ST-10,16

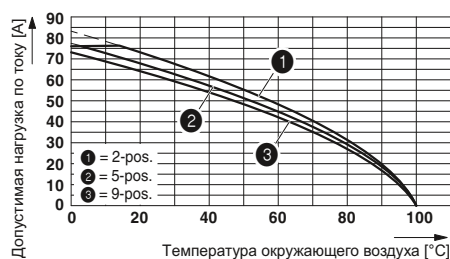
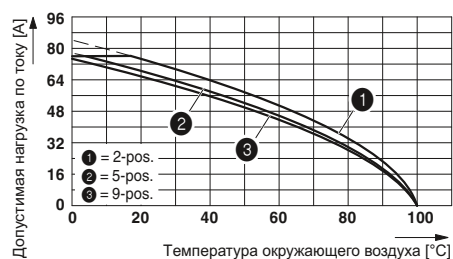

Данные для заказа

Тип	Артикул №	Штук
Шаг 10,16 мм, цвет: зеленый		
ISPC 16/ 2-STF-10,16	1748626	50
ISPC 16/ 3-STF-10,16	1748639	50
ISPC 16/ 4-STF-10,16	1748642	50
ISPC 16/ 5-STF-10,16	1748655	50
ISPC 16/ 6-STF-10,16	1748668	50
ISPC 16/ 7-STF-10,16	1748671	50
ISPC 16/ 8-STF-10,16	1748684	50
ISPC 16/ 9-STF-10,16	1748697	50

Данные для заказа

Тип	Артикул №	Штук
Шаг 10,16 мм, цвет: зеленый		
ISPC 16/ 2-STGF-10,16	1748707	50
ISPC 16/ 3-STGF-10,16	1748710	50
ISPC 16/ 4-STGF-10,16	1748723	50
ISPC 16/ 5-STGF-10,16	1748736	50
ISPC 16/ 6-STGF-10,16	1748749	50
ISPC 16/ 7-STGF-10,16	1748752	50
ISPC 16/ 8-STGF-10,16	1748765	50
ISPC 16/ 9-STGF-10,16	1748778	50

Штекерные разъемы серии PC 16 до 76 А / 16 мм², шаг 10,16 мм

Ответная часть со штыревыми контактами



- Корпусная часть PC 6-16 для комбинации со всеми штекерами PC 6 и PC 16
- Соединение печатных плат с помощью корпусных частей разъемов IPC 16
- В вариантах G1U выводы под пайку развернуты на 180°
- Контакт PCB-SHIELD для подключения экранирующей оплетки
- Фланец G1F с резьбовым отверстием (также подходит для закрепления винтами на печатной плате или приборе)
- В комбинации с винтовыми и пружинными штекерами PC 16 для использования в цепях на 600 В согласно UL

Примечания:

Соединители QUICKON соответствуют DIN EN 61984 для разъемов без коммутационной способности. Согласно инструкции по применению, разъем не допускается соединять или разъединять, если его токоведущие части находятся под напряжением.

COMBICON Select

Возможности комбинирования соединителей описаны в разделе COMBICON Select на сайте: www.phoenixcontact.net/products или, начиная со страницы 488.

Крепежные винты для PC-6-16/...-G1F-10,16 и PC 6-16/...-G1FU-10,16: саморезы ISO 1481-ST 2,9 С. Закручивание винтов допускается только перед пайкой.

1) Учитывайте данные кривой изменения и заключения лаборатории. Кривые изменения для других вариантов - по запросу.



Без резьбового фланца



Принадлежности

Для всех типов	Тип	Стр.
	Механический ключ CP-PC RD Арт. № 1701967	38
	Механический ключ (штифт) CS-IPC 16/6 Арт. № 1970016	38
	Маркировочные полосы SK 5,0 WH:REEL Арт. № 0805221	801
Только для PC 6-16/...-G1(U)-10,16		
	Пластина экрана POWER COMBICON PCB-SHIELD Арт. № 1968387	

Чертеж



Схема расположения отверстий



Технические характеристики

Технические данные согласно МЭК / DIN VDE	
Расчетный ток	[A] 76 ¹⁾
Расчетное напряжение изоляции при степени загрязнения 2	[B] 1000
Размер шага	[мм] 10,16
Выбор изоляции	
Категория перенапряжения / степень загрязнения	III / 3 III / 2 II / 2
Расчетное напряжение изоляции	[B] 1000 1000 1000
Расчетное импульсное напряжение	[kB] 8 8 6
Информация по одобрению (UL / CUL)	Use Group B C D
Номинальное напряжение	[B] 300 300 600
Номинальный ток	[A] 66 66 5
Сечение подключаемого провода AWG	AWG - - -
Информация по одобрению (CSA)	Use Group B C D
Номинальное напряжение	[B] - - -
Номинальный ток	[A] - - -
Сечение подключаемого провода AWG	AWG - - -
Общие характеристики	
Тип изоляционного материала / группа изоляционного мат.	PA / I
Класс воспламеняемости согласно UL 94	V0
Диаметр отверстий / размеры штырей	[мм] 1,7 / 1 x 1,2 mm

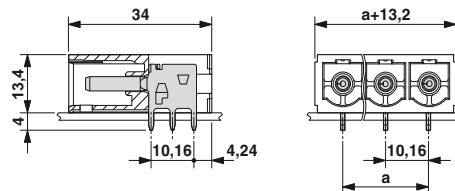
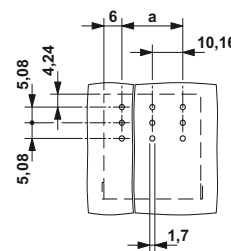
Полосов	Размер a [мм]
2	10,16
3	20,32
4	30,48
5	40,64
6	50,80
7	60,96
8	71,12
9	81,28

Данные для заказа

Тип	Артикул №	Штук
Шаг 10,16 мм, цвет: зеленый		
PC 6-16/ 2-G1-10,16	1998933	50
PC 6-16/ 3-G1-10,16	1998946	50
PC 6-16/ 4-G1-10,16	1998959	50
PC 6-16/ 5-G1-10,16	1998962	50
PC 6-16/ 6-G1-10,16	1998975	50
PC 6-16/ 7-G1-10,16	1998988	50
PC 6-16/ 8-G1-10,16	1998991	50
PC 6-16/ 9-G1-10,16	1996391	50



С резьбовым фланцем



С разворотом 180°, без резьбового фланца



С разворотом 180°, с резьбовым фланцем



Чертеж

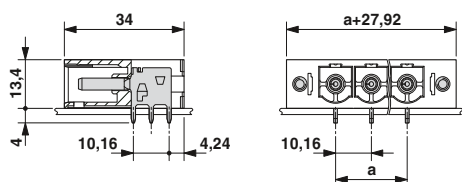

Чертеж

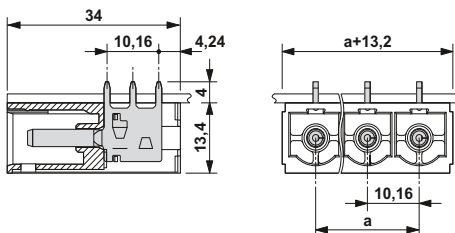

Чертеж



Схема расположения отверстий



Схема расположения отверстий

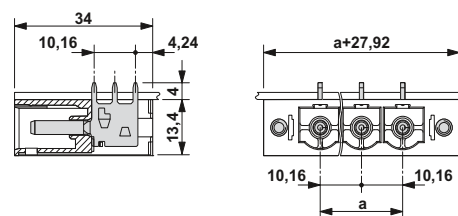

Схема расположения отверстий

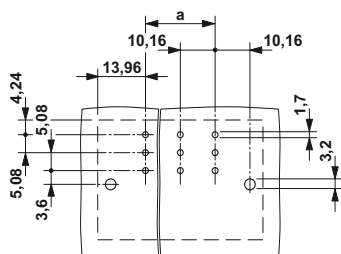

Данные для заказа

Тип	Артикул №	Штук
Шаг 10,16 мм, цвет: зеленый		
PC 6-16/ 2-G1F-10,16	1999000	50
PC 6-16/ 3-G1F-10,16	1999013	50
PC 6-16/ 4-G1F-10,16	1999026	50
PC 6-16/ 5-G1F-10,16	1999039	50
PC 6-16/ 6-G1F-10,16	1999042	50
PC 6-16/ 7-G1F-10,16	1999055	50
PC 6-16/ 8-G1F-10,16	1999068	50
PC 6-16/ 9-G1F-10,16	1996401	50

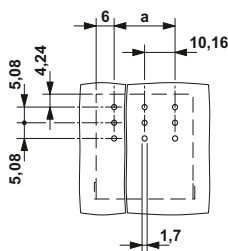
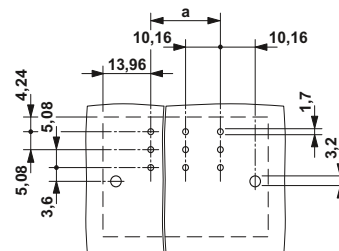
Данные для заказа

Тип	Артикул №	Штук
Шаг 10,16 мм, цвет: зеленый		
PC 6-16/ 2-G1U-10,16	1996236	50
PC 6-16/ 3-G1U-10,16	1996249	50
PC 6-16/ 4-G1U-10,16	1996252	50
PC 6-16/ 5-G1U-10,16	1996265	50
PC 6-16/ 6-G1U-10,16	1996278	50
PC 6-16/ 7-G1U-10,16	1996281	50
PC 6-16/ 8-G1U-10,16	1996294	50
PC 6-16/ 9-G1U-10,16	1996304	50

Данные для заказа

Тип	Артикул №	Штук
Шаг 10,16 мм, цвет: зеленый		
PC 6-16/ 2-G1FU-10,16	1996317	50
PC 6-16/ 3-G1FU-10,16	1996320	50
PC 6-16/ 4-G1FU-10,16	1996333	50
PC 6-16/ 5-G1FU-10,16	1996346	50
PC 6-16/ 6-G1FU-10,16	1996359	50
PC 6-16/ 7-G1FU-10,16	1996362	50
PC 6-16/ 8-G1FU-10,16	1996375	50
PC 6-16/ 9-G1FU-10,16	1996388	50

Разъемы для силовых электронных устройств, шаг от 5,0 до 15,0 мм

Штекерные разъемы серии PC 16 до 76 А / 16 мм², шаг 10,16 мм

Ответная часть со штыревыми контактами

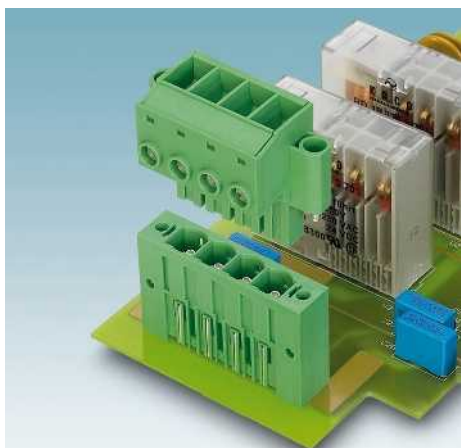

- Вертикальная корпусная часть PCV 6-16 для комбинации со всеми штекерами PC 6 и PC 16
- Соединение печатных плат с помощью корпусных частей разъемов IPC 16
- Фланец G1F с резьбовым отверстием (также подходит для закрепления винтами на печатной плате или приборе)
- CS-IPC 16/6 для защиты от неправильного подключения при монтаже
- В комбинации с винтовыми и пружинными штекерами PC 16 для использования в цепях на 600 В согласно UL

Примечания:

Соединители QUICKON соответствуют DIN EN 61984 для разъемов без коммутационной способности. Согласно инструкции по применению, разъем не допускается соединять или разъединять, если его токоведущие части находятся под напряжением.

COMBICON Select

Возможности комбинирования соединителей описаны в разделе COMBICON Select на сайте: www.phoenixcontact.net/products или, начиная со страницы 488.

Крепежные винты для PCV 6-16/...-G1F-10,16: саморезы ISO 1481-ST 2,9 С. Закручивание винтов допускается только перед пайкой.

1) Учитывайте данные кривой изменения и заключения лаборатории. Кривые изменения для других вариантов - по запросу.



Без резьбового фланца

Принадлежности

Для всех типов	Тип	Стр.
	Механический ключ CP-PC RD Арт. № 1701967	38
	Механический ключ (штифт) CS-IPC 16/6 Арт. № 1970016	38
	Маркировочные полосы SK 5,0 WH:REEL Арт. № 0805221	801



Чертеж



Схема расположения отверстий



Технические характеристики

Технические данные согласно МЭК / DIN VDE	
Расчетный ток	[A] 76 ¹⁾
Расчетное напряжение изоляции при степени загрязнения 2	[B] 1000
Размер шага	[мм] 10,16
Выбор изоляции	
Категория перенапряжения / степень загрязнения	III / 3 III / 2 II / 2
Расчетное напряжение изоляции	[B] 1000 1000 1000
Расчетное импульсное напряжение	[kB] 6 8 8
Информация по одобрению (UL / CUL)	Use Group B C D
Номинальное напряжение	[B] 300 300 600
Номинальный ток	[A] 66 66 5
Сечение подключаемого провода AWG	AWG - - -
Информация по одобрению (CSA)	Use Group B C D
Номинальное напряжение	[B] - - -
Номинальный ток	[A] - - -
Сечение подключаемого провода AWG	AWG - - -
Общие характеристики	
Тип изоляционного материала / группа изоляционного мат.	PA / I
Класс воспламеняемости согласно UL 94	V0
Диаметр отверстий / размеры штырей	[мм] 1,7 / 1 x 1,2 mm

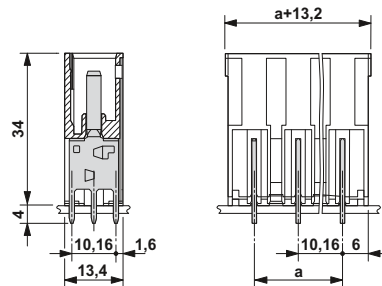
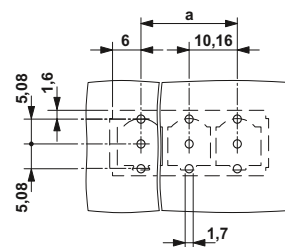
Полосов	Размер a [мм]
2	10,16
3	20,32
4	30,48
5	40,64
6	50,80
7	60,96
8	71,12
9	81,28

Данные для заказа

Тип	Артикул №	Штук
Шаг 10,16 мм, цвет: зеленый		
PCV 6-16/ 2-G1-10,16	1998784	50
PCV 6-16/ 3-G1-10,16	1998797	50
PCV 6-16/ 4-G1-10,16	1998807	50
PCV 6-16/ 5-G1-10,16	1998810	50
PCV 6-16/ 6-G1-10,16	1998823	50
PCV 6-16/ 7-G1-10,16	1998836	50
PCV 6-16/ 8-G1-10,16	1998849	50
PCV 6-16/ 9-G1-10,16	1998852	50



С резьбовым фланцем



Чертеж



Схема расположения отверстий



Данные для заказа

Тип	Артикул №	Штук
Шаг 10,16 мм, цвет: зеленый		
PCV 6-16/ 2-G1F-10,16	1998865	50
PCV 6-16/ 3-G1F-10,16	1998878	50
PCV 6-16/ 4-G1F-10,16	1998881	50
PCV 6-16/ 5-G1F-10,16	1998894	50
PCV 6-16/ 6-G1F-10,16	1998904	50
PCV 6-16/ 7-G1F-10,16	1998917	50
PCV 6-16/ 8-G1F-10,16	1998920	50
PCV 6-16/ 9-G1F-10,16	1996414	50

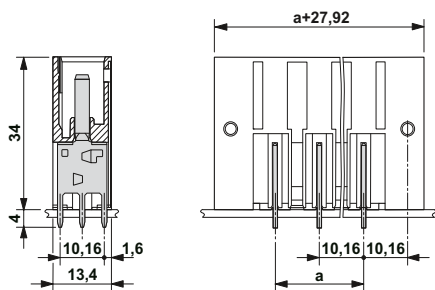
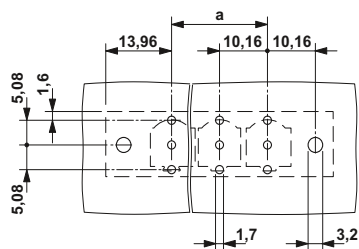
Разъемы для силовых электронных устройств, шаг от 5,0 до 15,0 мм

Штекерные разъемы серии PC 16 до 76 А / 16 мм², шаг 10,16 мм

Ответная часть с гнездовыми контактами,

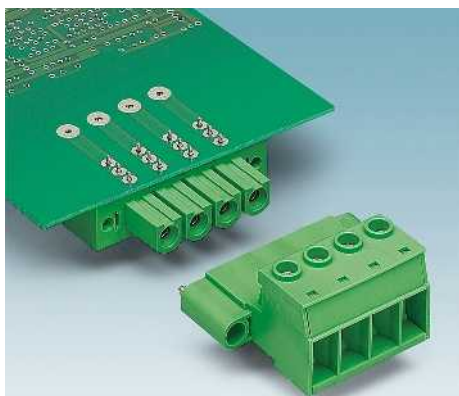

- Инvertированные ответные части разъемов IPC 16 для создания защищенных от прикосновения пальцами выходов печатных плат или соединения плат (вместе с ответной частью разъема PC 6-16)
- В вариантах GU выводы под пайку развернуты на 180°
- Фланец GF с резьбовым отверстием (также подходит для закрепления винтами на печатной плате или приборе)
- Пластина экрана PCB-SHIELD (для подключения с целью защиты от ЭМВ)
- В комбинации с винтовыми и пружинными штекерами PC 16 для использования в цепях на 600 В согласно UL

Примечания:

Соединители QUICKON соответствуют DIN EN 61984 для разъемов без коммутационной способности. Согласно инструкции по применению, разъем не допускается соединять или разъединять, если его токоведущие части находятся под напряжением.

COMBICON Select

Возможности комбинирования соединителей описаны в разделе COMBICON Select на сайте: www.phoenixcontact.net/products или, начиная со страницы 488.

Крепежные винты для IPC 16/...-GF-10,16 и IPC 16/...-GFU-10,16: саморезы ISO 1481-ST 2,9 С. Закручивание винтов допускается только перед пайкой.

1) Учитывайте данные кривой изменения и заключения лаборатории. Кривые изменения для других вариантов - по запросу.



Без резьбового фланца



Принадлежности

Для всех типов	Тип	Стр.
	Механический ключ CP-PC RD Арт. № 1701967	38
	Механический ключ (штифт) CS-IPC 16/6 Арт. № 1970016	38
	Маркировочные полосы SK 5,0 WH:REEL Арт. № 0805221	801
Только для IPC 16/...-G(U)-10,16		
	Пластина экрана POWER COMBICON PCB-SHIELD Арт. № 1968387	

Чертеж



Схема расположения отверстий



Технические характеристики

Технические данные согласно МЭК / DIN VDE	
Расчетный ток	[A] 76 ¹⁾
Расчетное напряжение изоляции при степени загрязнения 2	[B] 1000
Размер шага	[мм] 10,16
Выбор изоляции	
Категория перенапряжения / степень загрязнения	III / 3 III / 2 II / 2
Расчетное напряжение изоляции	[B] 1000 1000 1000
Расчетное импульсное напряжение	[нВ] 8 8 8
Информация по одобрению (UL / CUL)	Use Group B C D
Номинальное напряжение	[B] 300 300 600
Номинальный ток	[A] 66 66 5
Сечение подключаемого провода AWG	AWG - - -
Информация по одобрению (CSA)	Use Group B C D
Номинальное напряжение	[B] - - -
Номинальный ток	[A] - - -
Сечение подключаемого провода AWG	AWG - - -
Общие характеристики	
Тип изоляционного материала / группа изоляционного мат.	PA / I
Класс воспламеняемости согласно UL 94	V0
Диаметр отверстий / размеры штырей	[мм] 1,7 / 0,8 x 1,2

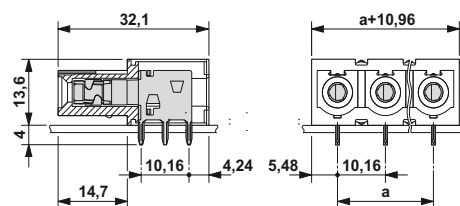
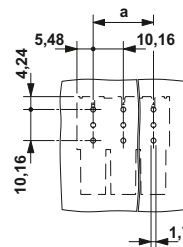
Полосов	Размер a [мм]
2	10,16
3	20,32
4	30,48
5	40,64
6	50,80
7	60,96
8	71,12
9	81,28

Данные для заказа

Тип	Артикул №	Штук
Шаг 10,16 мм, цвет: зеленый		
IPC 16/ 2-G-10,16	1969535	50
IPC 16/ 3-G-10,16	1969548	50
IPC 16/ 4-G-10,16	1969551	50
IPC 16/ 5-G-10,16	1969564	50
IPC 16/ 6-G-10,16	1969577	50
IPC 16/ 7-G-10,16	1969580	50
IPC 16/ 8-G-10,16	1969593	50
IPC 16/ 9-G-10,16	1969603	50



С резьбовым фланцем

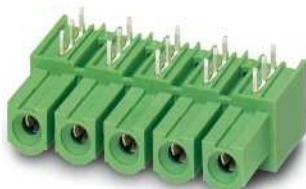

С разворотом 180°, без резьбового фланца



С разворотом 180°, с резьбовым фланцем



Чертеж



Чертеж



Чертеж



Схема расположения отверстий

Схема расположения отверстий

Схема расположения отверстий

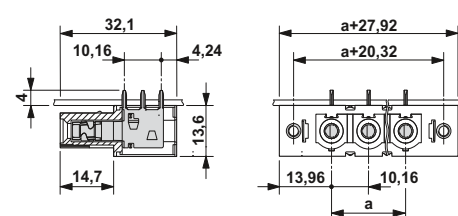
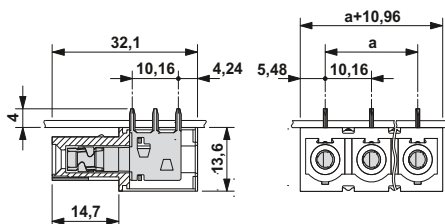
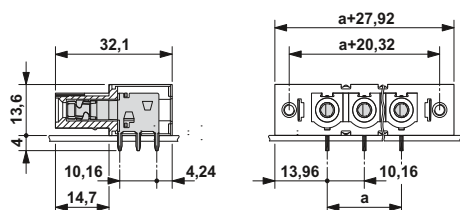
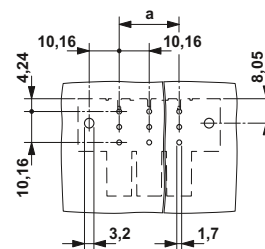
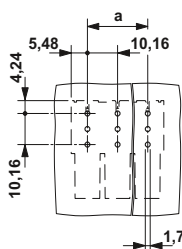
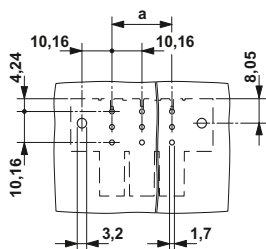

Данные для заказа

Тип	Артикул №	Штук
Шаг 10,16 мм, цвет: зеленый		
IPC 16/ 2-GF-10,16	1969616	50
IPC 16/ 3-GF-10,16	1969629	50
IPC 16/ 4-GF-10,16	1969632	50
IPC 16/ 5-GF-10,16	1969645	50
IPC 16/ 6-GF-10,16	1969658	50
IPC 16/ 7-GF-10,16	1969661	50
IPC 16/ 8-GF-10,16	1969674	50
IPC 16/ 9-GF-10,16	1969687	50

Данные для заказа

Тип	Артикул №	Штук
Шаг 10,16 мм, цвет: зеленый		
IPC 16/ 2-GU-10,16	1969852	50
IPC 16/ 3-GU-10,16	1969865	50
IPC 16/ 4-GU-10,16	1969878	50
IPC 16/ 5-GU-10,16	1969881	50
IPC 16/ 6-GU-10,16	1969894	50
IPC 16/ 7-GU-10,16	1969904	50
IPC 16/ 8-GU-10,16	1969917	50
IPC 16/ 9-GU-10,16	1969920	50

Данные для заказа

Тип	Артикул №	Штук
Шаг 10,16 мм, цвет: зеленый		
IPC 16/ 2-GFU-10,16	1969933	50
IPC 16/ 3-GFU-10,16	1969946	50
IPC 16/ 4-GFU-10,16	1969959	50
IPC 16/ 5-GFU-10,16	1969962	50
IPC 16/ 6-GFU-10,16	1969975	50
IPC 16/ 7-GFU-10,16	1969988	50
IPC 16/ 8-GFU-10,16	1969991	50
IPC 16/ 9-GFU-10,16	1970003	50

Разъемы для силовых электронных устройств, шаг от 5,0 до 15,0 мм

Штекерные разъемы серии PC 16 до 76 А / 16 мм², шаг 10,16 мм

Ответная часть с гнездовыми контактами,



- Инвертированные ответные части разъемов IPC 16 вертикального исполнения для создания защищенных от прикосновения пальцами выходов печатных плат или соединения плат (вместе с ответной частью разъема PC 6-16)
- Встроенная двоякая пружина из стали
- Фланец GF с резьбовым отверстием (также подходит для закрепления винтами на печатной плате или приборе)
- CS-IPC 16/6 для защиты от неправильного подключения при монтаже
- В комбинации с винтовыми и пружинными штекерами PC 16 для использования в цепях на 600 В согласно UL

Примечания:

Соединители QUICKON соответствуют DIN EN 61984 для разъемов без коммутационной способности. Согласно инструкции по применению, разъем не допускается соединять или разъединять, если его токоведущие части находятся под напряжением.

COMBICON Select

Возможности комбинирования соединителей описаны в разделе COMBICON Select на сайте: www.phoenixcontact.net/products или, начиная со страницы 488.

Крепежные винты для IPCV 16/...-GF-10,16: саморезы ISO 1481-ST 2,9 С. Закручивание винтов допускается только перед пайкой.

1) Учитывайте данные кривой изменения и заключения лаборатории. Кривые изменения для других вариантов - по запросу.



Без резьбового фланца



Принадлежности

Для всех типов	Тип	Стр.
	Механический ключ CP-PC RD Арт. № 1701967	38
	Механический ключ (штифт) CS-IPC 16/6 Арт. № 1970016	38
	Маркировочные полосы SK 5,0 WH-REEL Арт. № 0805221	801

Чертеж



Схема расположения отверстий



Технические характеристики

Технические данные согласно МЭК / DIN VDE

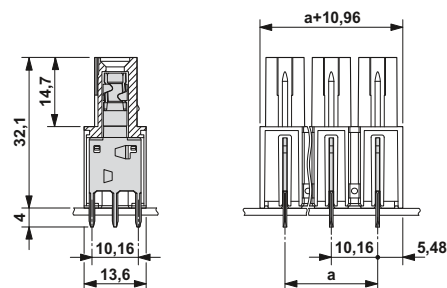
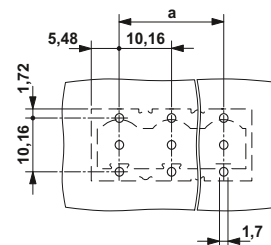
Расчетный ток	[A]	76 ¹⁾
Расчетное напряжение изоляции при степени загрязнения 2	[B]	1000
Размер шага	[мм]	10,16
Выбор изоляции		
Категория перенапряжения / степень загрязнения		III / 3 III / 2 II / 2
Расчетное напряжение изоляции	[B]	1000 1000 1000
Расчетное импульсное напряжение	[kB]	8 8 8
Информация по одобрению (UL / CUL)	Use Group	B C D
Номинальное напряжение	[B]	300 300 600
Номинальный ток	[A]	66 66 5
Сечение подключаемого провода AWG	AWG	- - -
Информация по одобрению (CSA)	Use Group	B C D
Номинальное напряжение	[B]	- - -
Номинальный ток	[A]	- - -
Сечение подключаемого провода AWG	AWG	- - -
Общие характеристики		
Тип изоляционного материала / группа изоляционного мат.		PA / I
Класс воспламеняемости согласно UL 94		V0
Диаметр отверстий / размеры штырей	[мм]	1,7 / 0,8 x 1,2

Данные для заказа

Тип	Артикул №	Штук
Шаг 10,16 мм, цвет: зеленый		
IPCV 16/ 2-G-10,16	1969690	50
IPCV 16/ 3-G-10,16	1969700	50
IPCV 16/ 4-G-10,16	1969713	50
IPCV 16/ 5-G-10,16	1969726	50
IPCV 16/ 6-G-10,16	1969739	50
IPCV 16/ 7-G-10,16	1969742	50
IPCV 16/ 8-G-10,16	1969755	50
IPCV 16/ 9-G-10,16	1969768	50



С резьбовым фланцем



Чертеж



Схема расположения отверстий



Данные для заказа

Тип	Артикул №	Штук
Шаг 10,16 мм, цвет: зеленый		
IPCV 16/ 2-GF-10,16	1969771	50
IPCV 16/ 3-GF-10,16	1969784	50
IPCV 16/ 4-GF-10,16	1969797	50
IPCV 16/ 5-GF-10,16	1969807	50
IPCV 16/ 6-GF-10,16	1969810	50
IPCV 16/ 7-GF-10,16	1969823	50
IPCV 16/ 8-GF-10,16	1969836	50
IPCV 16/ 9-GF-10,16	1969849	50

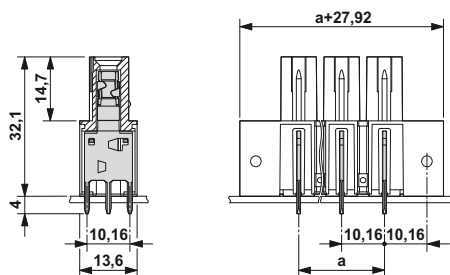
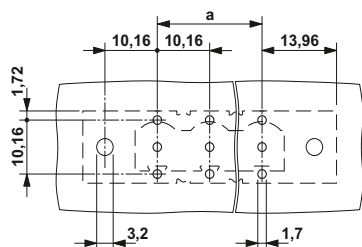
Разъемы для силовых электронных устройств, шаг от 5,0 до 15,0 мм

Штекерные разъемы серии PC 16 до 76 А / 16 мм², шаг 10,16 мм

Проходные ответные части со штыревыми / гнездовыми контактами

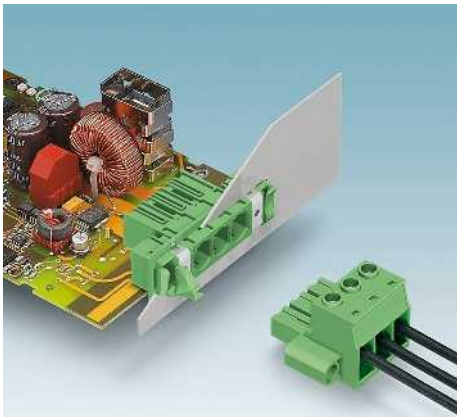

- Проходные корпусные части разъемов для установки любых штекеров PC 6 и PC 16
- Для припаивания к печатной плате
- Крепление на стенке прибора без инструмента с помощью защелок или винтами
- Толщина стенок от 1 до 3 мм
- Компоненты GF позволяют также подключать экран к стенке прибора
- В комбинации с винтовыми и пружинными штекерами PC 16 для использования в цепях на 600 В согласно UL

Примечания:

Соединители QUICKON соответствуют DIN EN 61984 для разъемов без коммутационной способности. Согласно инструкции по применению, разъем не допускается соединять или разъединять, если его токоведущие части находятся под напряжением.

COMBICON Select

Возможности комбинирования соединителей описаны в разделе COMBICON Select на сайте: www.phoenixcontact.net/products или, начиная со страницы 488.

Размеры выреза в перегородке и способы крепления проходных деталей приведены на стр. 595.

Крепежные винты для DFK-PC 6-16/...-G-10,16 и DFK-PC 6-16/...-GU-10,16: саморезы ISO 1481-ST 2,9 C. Закручивание винтов допускается только перед пайкой.

1) Учитывайте данные кривой изменения и заключения лаборатории. Кривые изменения для других вариантов - по запросу.

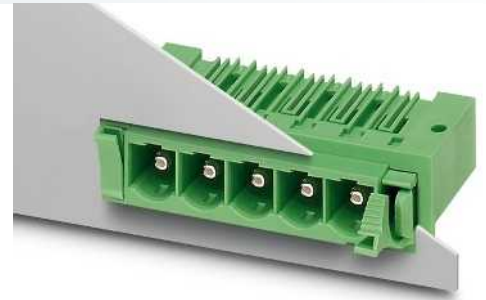

Без резьбового фланца



Принадлежности

Для всех типов	Тип	Стр.
	Механический ключ CP-PC RD Арт. № 1701967	38
	Механический ключ (штифт) CS-IPC 16/6 Арт. № 1970016	38
	Винты для крепления на стенке корпуса DFK-PC 16-SS Арт. № 1705449	...
	Маркировочные полосы SK 5,0 WH:REEL Арт. № 0805221	801

Чертеж



Схема расположения отверстий



Технические характеристики

Технические данные согласно МЭК / DIN VDE	
Расчетный ток	[A] 76 ¹⁾
Расчетное напряжение изоляции при степени загрязнения 2	[B] 1000
Размер шага	[мм] 10,16
Выбор изоляции	
Категория перенапряжения / степень загрязнения	III / 3 III / 2 II / 2
Расчетное напряжение изоляции	[B] 1000 1000 1000
Расчетное импульсное напряжение	[нВ] 8 8 6
Информация по одобрению (UL / CUL)	Use Group B C D
Номинальное напряжение	[B] 300 300 600
Номинальный ток	[A] 66 66 5
Сечение подключаемого провода AWG	AWG - - -
Информация по одобрению (CSA)	Use Group B C D
Номинальное напряжение	[B] - - -
Номинальный ток	[A] - - -
Сечение подключаемого провода AWG	AWG - - -
Общие характеристики	
Тип изоляционного материала / группа изоляционного мат.	PA / I
Класс воспламеняемости согласно UL 94	V0
Диаметр отверстий / размеры штырей	[мм] 1,7 / 1,0 x 1,2 mm

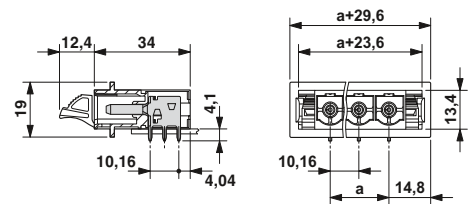
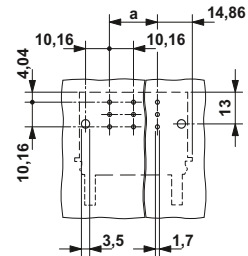
Данные для заказа

Полосов	Размер a [мм]	Тип	Артикул №	Штук
Шаг 10,16 мм, цвет: зеленый, для стенок толщиной от 1,0 до 3,0 мм				
2	10,16	DFK-PC 6-16/ 2-G-10,16	1701456	10
3	20,32	DFK-PC 6-16/ 3-G-10,16	1701469	10
4	30,48	DFK-PC 6-16/ 4-G-10,16	1701472	10
5	40,64	DFK-PC 6-16/ 5-G-10,16	1701485	10
6	50,80	DFK-PC 6-16/ 6-G-10,16	1701498	10
7	60,96	DFK-PC 6-16/ 7-G-10,16	1701508	10
8	71,12	DFK-PC 6-16/ 8-G-10,16	1701511	10
9	81,28	DFK-PC 6-16/ 9-G-10,16	1701524	10



С резьбовым фланцем и зажимом для подсоединения экрана на передней панели

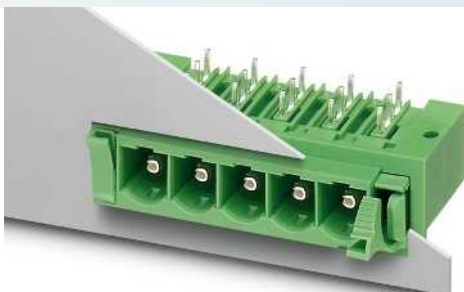

С разворотом 180°, без резьбового фланца



С разворотом на 180°, с резьбовым фланцем и зажимом для подсоединения экрана на передней панели



Чертеж



Чертеж



Чертеж



Схема расположения отверстий

Схема расположения отверстий

Схема расположения отверстий

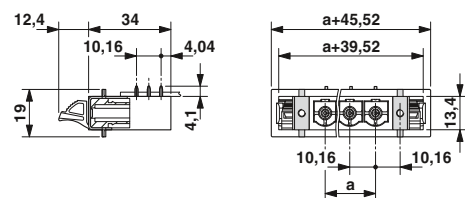
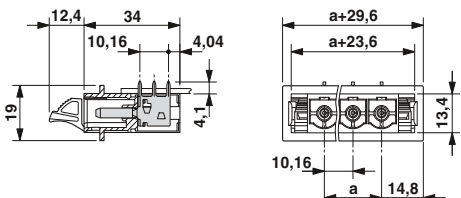
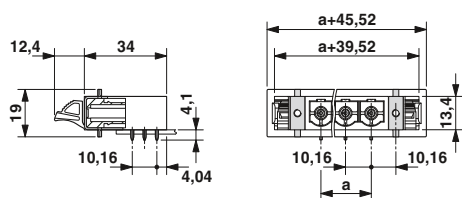
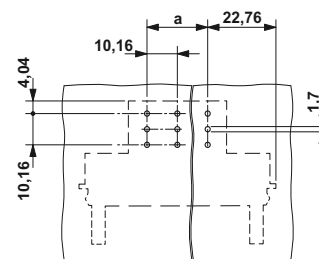
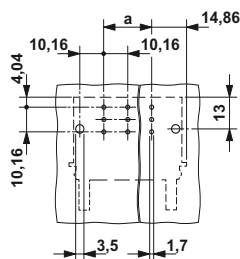
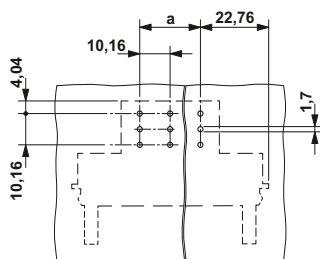

Данные для заказа

Тип	Артикул №	Штук
Шаг 10,16 мм, цвет: зеленый, для стенок толщиной от 1,0 до 3,0 мм		
DFK-PC 6-16/ 2-GF-10,16	1701537	10
DFK-PC 6-16/ 3-GF-10,16	1701540	10
DFK-PC 6-16/ 4-GF-10,16	1701553	10
DFK-PC 6-16/ 5-GF-10,16	1701566	10
DFK-PC 6-16/ 6-GF-10,16	1701579	10
DFK-PC 6-16/ 7-GF-10,16	1701582	10
DFK-PC 6-16/ 8-GF-10,16	1701595	10
DFK-PC 6-16/ 9-GF-10,16	1701605	10

Данные для заказа

Тип	Артикул №	Штук
Шаг 10,16 мм, цвет: зеленый, для стенок толщиной от 1,0 до 3,0 мм		
DFK-PC 6-16/ 2-GU-10,16	1701618	10
DFK-PC 6-16/ 3-GU-10,16	1701621	10
DFK-PC 6-16/ 4-GU-10,16	1701634	10
DFK-PC 6-16/ 5-GU-10,16	1701647	10
DFK-PC 6-16/ 6-GU-10,16	1701650	10
DFK-PC 6-16/ 7-GU-10,16	1701663	10
DFK-PC 6-16/ 8-GU-10,16	1701676	10
DFK-PC 6-16/ 9-GU-10,16	1701689	10

Данные для заказа

Тип	Артикул №	Штук
Шаг 10,16 мм, цвет: зеленый, для стенок толщиной от 1,0 до 3,0 мм		
DFK-PC 6-16/ 2-GFU-10,16	1701692	10
DFK-PC 6-16/ 3-GFU-10,16	1701702	10
DFK-PC 6-16/ 4-GFU-10,16	1701715	10
DFK-PC 6-16/ 5-GFU-10,16	1701728	10
DFK-PC 6-16/ 6-GFU-10,16	1701731	10
DFK-PC 6-16/ 7-GFU-10,16	1701744	10
DFK-PC 6-16/ 8-GFU-10,16	1701757	10
DFK-PC 6-16/ 9-GFU-10,16	1701760	10

Штекерные разъемы серии PC 16 до 76 А / 16 мм², шаг 10,16 мм

Проходные ответные части со штыревыми / гнездовыми контактами

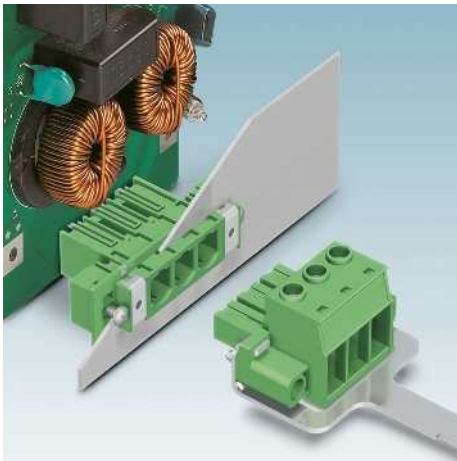

- Проходные корпусные части разъемов для установки любых штекеров PC 6 и PC 16
- Для припаивания к печатной плате
- Компоненты SH позволяют также подключать экран с внутренней стороны прибора
- Крепление на стенке прибора без инструмента с помощью защелок или винтами
- Толщина стенок от 1 до 3 мм
- В комбинации с винтовыми и пружинными штекерами PC 16 для использования в цепях на 600 В согласно UL

Примечания:

Соединители QUICKON соответствуют DIN EN 61984 для разъемов без коммутационной способности. Согласно инструкции по применению, разъем не допускается соединять или разъединять, если его токоведущие части находятся под напряжением.

COMBICON Select

Возможности комбинирования соединителей описаны в разделе COMBICON Select на сайте: www.phoenixcontact.net/products или, начиная со страницы 488.

Размеры выреза в перегородке и способы крепления проходных деталей приведены на стр. 595.

Крепежные винты для DFK-PCV 6-16/...-G-10,16: саморезы ISO 1481-ST 2,9 С. Закручивание винтов допускается только перед пайкой.

1) Учитывайте данные кривой изменения и заключения лаборатории. Кривые изменения для других вариантов - по запросу.

Принадлежности

Для всех типов	Тип	Стр.
	Механический ключ CP-PC RD Арт. № 1701967	38
	Механический ключ (штифт) CS-IPC 16/6 Арт. № 1970016	38
	Винты для крепления на стенке корпуса DFK-PC 16-SS Арт. № 1705449	
	Маркировочные полосы SK 5,0 WH:REEL Арт. № 0805221	801



Горизонтальное подключение, с резьбовым фланцем, проходная деталь для подключения экрана на внутренней стороне устройства



Чертеж



Схема расположения отверстий



Технические характеристики

Технические данные согласно МЭК / DIN VDE	
Расчетный ток	[A] 76 ¹⁾
Расчетное напряжение изоляции при степени загрязнения 2	[B] 1000
Размер шага	[мм] 10,16
Выбор изоляции	
Категория перенапряжения / степень загрязнения	III / 3 III / 2 II / 2
Расчетное напряжение изоляции	[B] 1000 1000 1000
Расчетное импульсное напряжение	[нВ] 8 8 6
Информация по одобрению (UL / CUL)	Use Group B C D
Номинальное напряжение	[B] 300 300 600
Номинальный ток	[A] 66 66 5
Сечение подключаемого провода AWG	AWG - - -
Информация по одобрению (CSA)	Use Group B C D
Номинальное напряжение	[B] - - -
Номинальный ток	[A] - - -
Сечение подключаемого провода AWG	AWG - - -
Общие характеристики	
Тип изоляционного материала / группа изоляционного мат.	PA / I
Класс воспламеняемости согласно UL 94	V0
Диаметр отверстий / размеры штырей	[мм] 1,7 / 1,0 x 1,2 mm

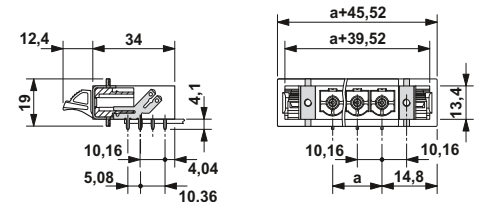
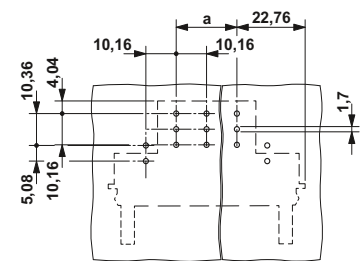
Данные для заказа

Полосов	Размер a [мм]	Тип	Артикул №	Штук
Шаг 10,16 мм, цвет: зеленый, для стенок толщиной от 1,0 до 3,0 мм				
2	10,16	DFK-PC 6-16/ 2-GF-SH-10,16	1701935	10
3	20,32	DFK-PC 6-16/ 3-GF-SH-10,16	1701948	10
4	30,48	DFK-PC 6-16/ 4-GF-SH-10,16	1701951	10
5	40,64	DFK-PC 6-16/ 5-GF-SH-10,16	1701964	10
6	50,80	DFK-PC 6-16/ 6-GF-SH-10,16	1701977	10
7	60,96	DFK-PC 6-16/ 7-GF-SH-10,16	1701980	10
8	71,12	DFK-PC 6-16/ 8-GF-SH-10,16	1701993	10
9	81,28	DFK-PC 6-16/ 9-GF-SH-10,16	1702002	10



Горизонтальное подключение, с разворотом на 180°, с резьбовым фланцем и проходной деталью для подключения экрана на внутренней стороне устройства



Вертикальное подключение, без резьбового фланца



Вертикальное подключение, с резьбовым фланцем и зажимом для подсоединения экрана на передней панели



Чертеж



Схема расположения отверстий



Данные для заказа

Тип	Артикул №	Штук
Шаг 10,16 мм, цвет: зеленый, для стенок толщиной от 1,0 до 3,0 мм		
DFK-PC 6-16/ 2-GFU-SH-10,16	1702015	10
DFK-PC 6-16/ 3-GFU-SH-10,16	1702028	10
DFK-PC 6-16/ 4-GFU-SH-10,16	1702031	10
DFK-PC 6-16/ 5-GFU-SH-10,16	1702044	10
DFK-PC 6-16/ 6-GFU-SH-10,16	1702057	10
DFK-PC 6-16/ 7-GFU-SH-10,16	1702060	10
DFK-PC 6-16/ 8-GFU-SH-10,16	1702073	10
DFK-PC 6-16/ 9-GFU-SH-10,16	1702086	10

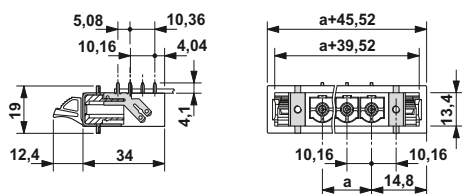
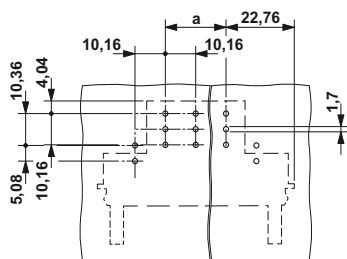

Чертеж



Схема расположения отверстий



Данные для заказа

Тип	Артикул №	Штук
Шаг 10,16 мм, цвет: зеленый, для стенок толщиной от 1,0 до 3,0 мм		
DFK-PCV 6-16/ 2-G-10,16	1702099	10
DFK-PCV 6-16/ 3-G-10,16	1702109	10
DFK-PCV 6-16/ 4-G-10,16	1702112	10
DFK-PCV 6-16/ 5-G-10,16	1702125	10
DFK-PCV 6-16/ 6-G-10,16	1702138	10
DFK-PCV 6-16/ 7-G-10,16	1702141	10
DFK-PCV 6-16/ 8-G-10,16	1702154	10
DFK-PCV 6-16/ 9-G-10,16	1702167	10

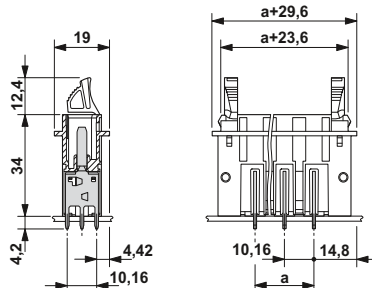
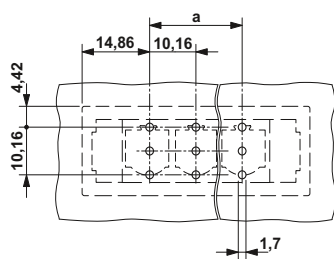

Чертеж



Схема расположения отверстий



Данные для заказа

Тип	Артикул №	Штук
Шаг 10,16 мм, цвет: зеленый, для стенок толщиной от 1,0 до 3,0 мм		
DFK-PCV 6-16/ 2-GF-10,16	1702251	10
DFK-PCV 6-16/ 3-GF-10,16	1702264	10
DFK-PCV 6-16/ 4-GF-10,16	1702277	10
DFK-PCV 6-16/ 5-GF-10,16	1702280	10
DFK-PCV 6-16/ 6-GF-10,16	1702293	10
DFK-PCV 6-16/ 7-GF-10,16	1702303	10
DFK-PCV 6-16/ 8-GF-10,16	1702316	10
DFK-PCV 6-16/ 9-GF-10,16	1702329	10

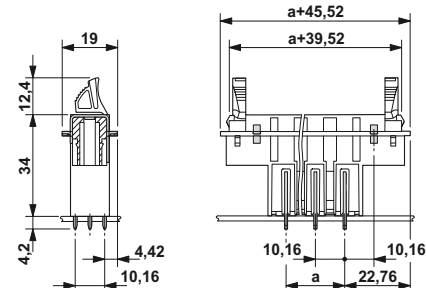
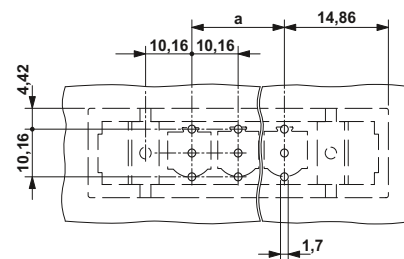
Разъемы для силовых электронных устройств, шаг от 5,0 до 15,0 мм

Штекерные разъемы серии PC 16 до 76 А / 16 мм², шаг 10,16 мм

Проходные ответные части со штыревыми / гнездовыми контактами

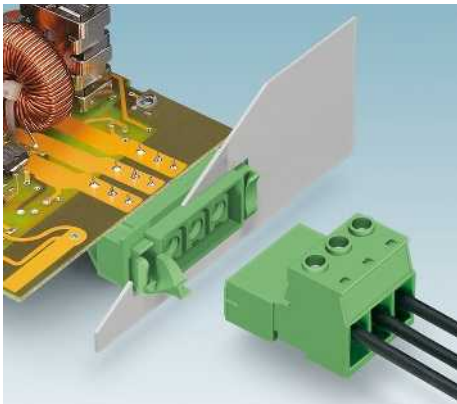

- Инвертированные ответные корпусные части разъемов для создания защищенных от прикосновения пальцев выходов печатных плат (вместе с компонентом IPC 16 ST)
- Для припаивания к печатной плате
- Система быстрого крепления без инструмента с помощью защелок или классическое винтовое крепление
- Толщина стенок от 1 до 3 мм
- Компоненты GF позволяют также подключать экран к стенке прибора
- В комбинации с винтовыми и пружинными штекерами IPC 16 для использования в цепях на 600 В согласно UL

Примечания:

Соединители QUICKON соответствуют DIN EN 61984 для разъемов без коммутационной способности. Согласно инструкции по применению, разъем не допускается соединять или разъединять, если его токоведущие части находятся под напряжением.

COMBICON Select

Возможности комбинирования соединителей описаны в разделе COMBICON Select на сайте: www.phoenixcontact.net/products или, начиная со страницы 488.

Размеры выреза в перегородке и способы крепления проходных деталей приведены на стр. 595.

1) Учитывайте данные кривой изменения и заключения лаборатории. Кривые изменения для других вариантов - по запросу.



Без резьбового фланца



Чертеж



Схема расположения отверстий



Принадлежности

Для всех типов	Тип	Стр.
	Механический ключ CP-PC RD Арт. № 1701967	38
	Механический ключ (штифт) CS-IPC 16/6 Арт. № 1970016	38
	Винты для крепления на стенке корпуса DFK-PC 16-SS Арт. № 1705449	
	Маркировочные полосы SK 5,0 WH:REEL Арт. № 0805221	801

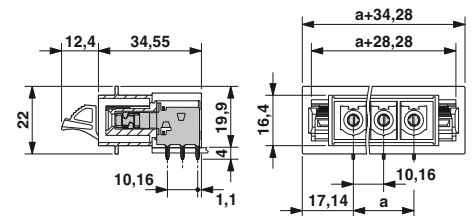
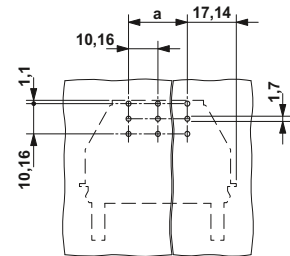
Технические характеристики

Технические данные согласно МЭК / DIN VDE	
Расчетный ток	[A] 76 ¹⁾
Расчетное напряжение изоляции при степени загрязнения 2	[B] 1000
Размер шага	[мм] 10,16
Выбор изоляции	
Категория перенапряжения / степень загрязнения	III / 3 III / 2 II / 2
Расчетное напряжение изоляции	[B] 1000 1000 1000
Расчетное импульсное напряжение	[kB] 8 8 6
Информация по одобрению (UL / CUL)	Use Group B C D
Номинальное напряжение	[B] 300 300 600
Номинальный ток	[A] 66 66 5
Сечение подключаемого провода AWG	AWG - - -
Информация по одобрению (CSA)	Use Group B C D
Номинальное напряжение	[B] - - -
Номинальный ток	[A] - - -
Сечение подключаемого провода AWG	AWG - - -
Общие характеристики	
Тип изоляционного материала / группа изоляционного мат.	PA / I
Класс воспламеняемости согласно UL 94	V0
Диаметр отверстий / размеры штырей	[мм] 1,7 / 0,8 x 1,2

Данные для заказа

Полосов	Размер a [мм]	Тип	Артикул №	Штук
Шаг 10,16 мм, цвет: зеленый, для стенок толщиной от 1,0 до 3,0 мм				
2	10,16	DFK-IPC 16/ 2-G-10,16	1702413	10
3	20,32	DFK-IPC 16/ 3-G-10,16	1702426	10
4	30,48	DFK-IPC 16/ 4-G-10,16	1702439	10
5	40,64	DFK-IPC 16/ 5-G-10,16	1702442	10
6	50,80	DFK-IPC 16/ 6-G-10,16	1702455	10
7	60,96	DFK-IPC 16/ 7-G-10,16	1702468	10
8	71,12	DFK-IPC 16/ 8-G-10,16	1702471	10
9	81,28	DFK-IPC 16/ 9-G-10,16	1702484	10

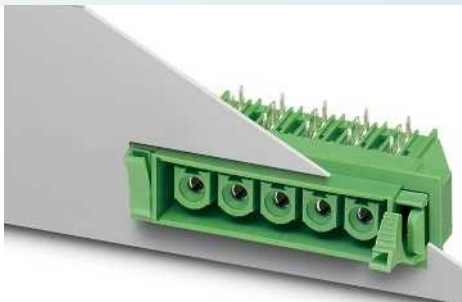

С резьбовым фланцем и зажимом для подсоединения экрана на передней панели

С разворотом 180°, без резьбового фланца

С разворотом на 180°, с резьбовым фланцем и зажимом для подсоединения экрана на передней панели



Чертеж



Чертеж



Чертеж



Схема расположения отверстий

Схема расположения отверстий

Схема расположения отверстий

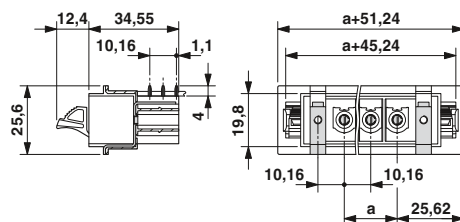
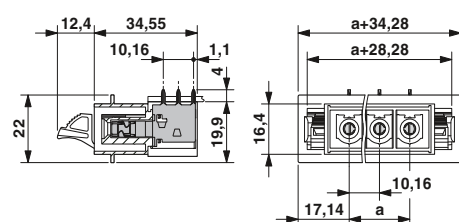
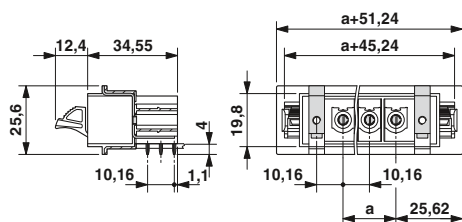
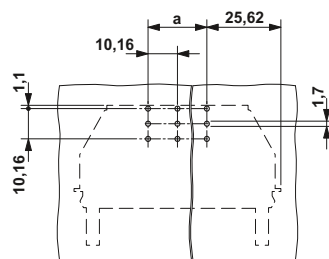
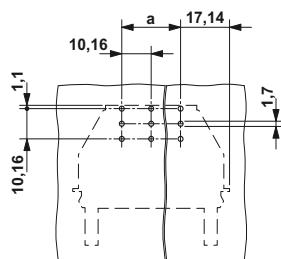
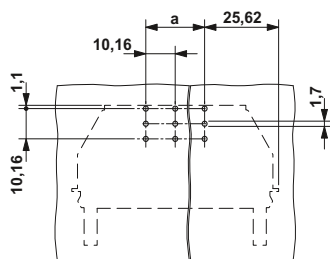

Данные для заказа

Тип	Артикул №	Штук
Шаг 10,16 мм, цвет: зеленый, для стенок толщиной от 1,0 до 3,0 мм		
DFK-IPC 16/ 2-GF-10,16	1702730	10
DFK-IPC 16/ 3-GF-10,16	1702743	10
DFK-IPC 16/ 4-GF-10,16	1702756	10
DFK-IPC 16/ 5-GF-10,16	1702769	10
DFK-IPC 16/ 6-GF-10,16	1702772	10
DFK-IPC 16/ 7-GF-10,16	1702785	10
DFK-IPC 16/ 8-GF-10,16	1702798	10
DFK-IPC 16/ 9-GF-10,16	1702808	10

Данные для заказа

Тип	Артикул №	Штук
Шаг 10,16 мм, цвет: зеленый, для стенок толщиной от 1,0 до 3,0 мм		
DFK-IPC 16/ 2-GU-10,16	1702497	10
DFK-IPC 16/ 3-GU-10,16	1702507	10
DFK-IPC 16/ 4-GU-10,16	1702510	10
DFK-IPC 16/ 5-GU-10,16	1702523	10
DFK-IPC 16/ 6-GU-10,16	1702536	10
DFK-IPC 16/ 7-GU-10,16	1702549	10
DFK-IPC 16/ 8-GU-10,16	1702552	10
DFK-IPC 16/ 9-GU-10,16	1702565	10

Данные для заказа

Тип	Артикул №	Штук
Шаг 10,16 мм, цвет: зеленый, для стенок толщиной от 1,0 до 3,0 мм		
DFK-IPC 16/ 2-GFU-10,16	1702811	10
DFK-IPC 16/ 3-GFU-10,16	1702824	10
DFK-IPC 16/ 4-GFU-10,16	1702837	10
DFK-IPC 16/ 5-GFU-10,16	1702840	10
DFK-IPC 16/ 6-GFU-10,16	1702853	10
DFK-IPC 16/ 7-GFU-10,16	1702866	10
DFK-IPC 16/ 8-GFU-10,16	1702879	10
DFK-IPC 16/ 9-GFU-10,16	1702882	10

Разъемы для силовых электронных устройств, шаг от 5,0 до 15,0 мм

Штекерные разъемы серии PC 16 до 76 A / 16 мм², шаг 10,16 мм

Проходные ответные части со штыревыми / гнездовыми контактами

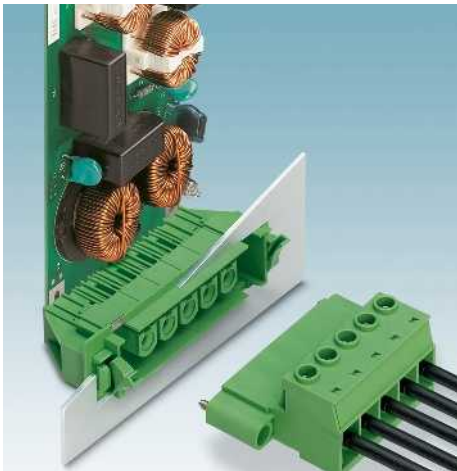

- Инвертированные ответные корпусные части разъемов для создания защищенных от прикосновения пальцев выходов печатных плат (вместе с компонентом IPC 16 ST)
- Для припаивания к печатной плате
- Компоненты SH позволяют также подключать экран с внутренней стороны прибора
- Система быстрого крепления без инструмента с помощью защелок или классического винтового крепления
- Толщина стенок от 1 до 3 мм
- В комбинации с винтовыми и пружинными штекерами IPC 16 для использования в цепях на 600 В согласно UL

Примечания:

Соединители QUICKON соответствуют DIN EN 61984 для разъемов без коммутационной способности. Согласно инструкции по применению, разъем не допускается соединять или разъединять, если его токоведущие части находятся под напряжением.

COMBICON Select

Возможности комбинирования соединителей описаны в разделе COMBICON Select на сайте: www.phoenixcontact.net/products или, начиная со страницы 488.

Размеры выреза в перегородке и способы крепления проходных деталей приведены на стр. 595.

1) Учитывайте данные кривой изменения и заключения лаборатории. Кривые изменения для других вариантов - по запросу.

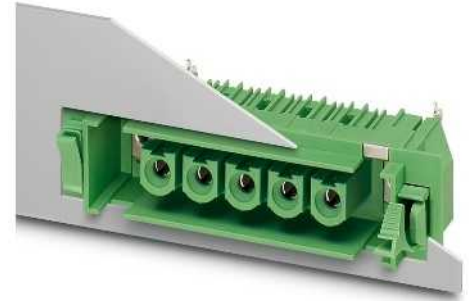

Горизонтальное подключение, с резьбовым фланцем, проходная деталь для подключения экрана на внутренней стороне устройства



Принадлежности

Для всех типов	Тип	Стр.
	Механический ключ CP-PC RD Арт. № 1701967	38
	Механический ключ (штифт) CS-IPC 16/6 Арт. № 1970016	38
	Винты для крепления на стенке корпуса DFK-PC 16-SS Арт. № 1705449	
	Маркировочные полосы SK 5,0 WH:REEL Арт. № 0805221	801

Чертеж



Схема расположения отверстий



Технические характеристики

Технические данные согласно МЭК / DIN VDE	
Расчетный ток	[A] 76 ¹⁾
Расчетное напряжение изоляции при степени загрязнения 2	[B] 1000
Размер шага	[мм] 10,16
Выбор изоляции	
Категория перенапряжения / степень загрязнения	III / 3 III / 2 II / 2
Расчетное напряжение изоляции	[B] 1000 1000 1000
Расчетное импульсное напряжение	[kB] 8 8 6
Информация по одобрению (UL / CUL)	Use Group B C D
Номинальное напряжение	[B] 300 300 600
Номинальный ток	[A] 66 66 5
Сечение подключаемого провода AWG	AWG - - -
Информация по одобрению (CSA)	Use Group B C D
Номинальное напряжение	[B] - - -
Номинальный ток	[A] - - -
Сечение подключаемого провода AWG	AWG - - -
Общие характеристики	
Тип изоляционного материала / группа изоляционного мат.	PA / I
Класс воспламеняемости согласно UL 94	V0
Диаметр отверстий / размеры штырей	[мм] 1,7 / 0,8 x 1,2

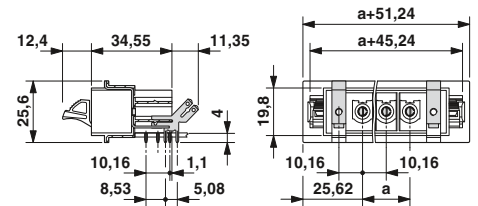
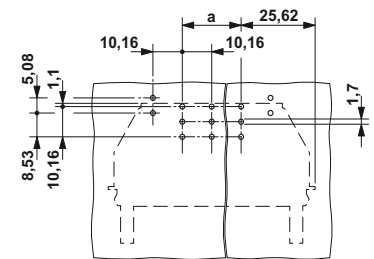
Данные для заказа

Полосов	Размер a [мм]	Тип	Артикул №	Штук
Шаг 10,16 мм, цвет: зеленый, для стенок толщиной от 1,0 до 3,0 мм				
2	10,16	DFK-IPC 16/ 2-GF-SH-10,16	1702976	10
3	20,32	DFK-IPC 16/ 3-GF-SH-10,16	1702989	10
4	30,48	DFK-IPC 16/ 4-GF-SH-10,16	1702992	10
5	40,64	DFK-IPC 16/ 5-GF-SH-10,16	1703001	10
6	50,80	DFK-IPC 16/ 6-GF-SH-10,16	1703014	10
7	60,96	DFK-IPC 16/ 7-GF-SH-10,16	1703027	10
8	71,12	DFK-IPC 16/ 8-GF-SH-10,16	1703030	10
9	81,28	DFK-IPC 16/ 9-GF-SH-10,16	1703043	10

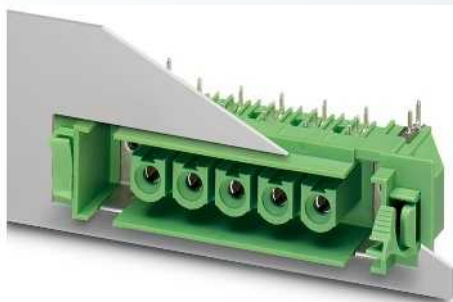

Горизонтальное подключение, с разворотом на 180°, с резьбовым фланцем, проходная деталь для подключения экрана на внутренней стороне устройства



Чертеж



Схема расположения отверстий



Данные для заказа

Тип	Артикул №	Штук
Шаг 10,16 мм, цвет: зеленый, для стенок толщиной от 1,0 до 3,0 мм		
DFK-IPC 16/ 2-GFU-SH-10,16	1702895	10
DFK-IPC 16/ 3-GFU-SH-10,16	1702905	10
DFK-IPC 16/ 4-GFU-SH-10,16	1702918	10
DFK-IPC 16/ 5-GFU-SH-10,16	1702921	10
DFK-IPC 16/ 6-GFU-SH-10,16	1702934	10
DFK-IPC 16/ 7-GFU-SH-10,16	1702947	10
DFK-IPC 16/ 8-GFU-SH-10,16	1702950	10
DFK-IPC 16/ 9-GFU-SH-10,16	1702963	10

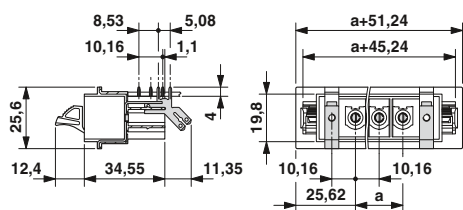
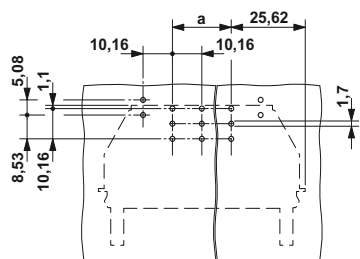

Вертикальное подключение, без резьбового фланца



Чертеж



Схема расположения отверстий



Данные для заказа

Тип	Артикул №	Штук
Шаг 10,16 мм, цвет: зеленый, для стенок толщиной от 1,0 до 3,0 мм		
DFK-IPCV 16/ 2-G-10,16	1703056	10
DFK-IPCV 16/ 3-G-10,16	1703069	10
DFK-IPCV 16/ 4-G-10,16	1703072	10
DFK-IPCV 16/ 5-G-10,16	1703085	10
DFK-IPCV 16/ 6-G-10,16	1703098	10
DFK-IPCV 16/ 7-G-10,16	1703108	10
DFK-IPCV 16/ 8-G-10,16	1703111	10
DFK-IPCV 16/ 9-G-10,16	1703124	10

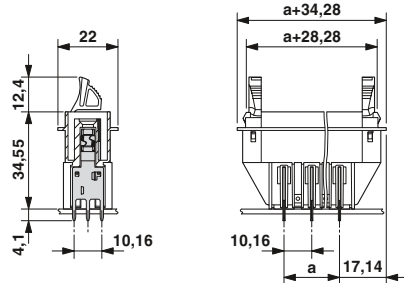
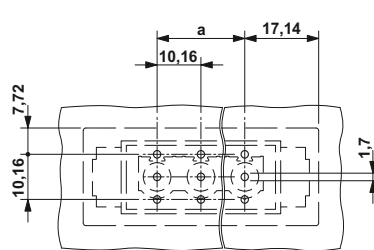
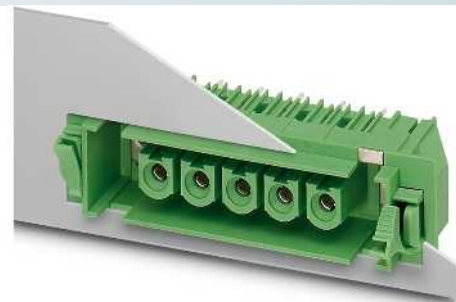

Вертикальное подключение, с резьбовым фланцем и зажимом для подсоединения экрана на передней панели



Чертеж



Схема расположения отверстий



Данные для заказа

Тип	Артикул №	Штук
Шаг 10,16 мм, цвет: зеленый, для стенок толщиной от 1,0 до 3,0 мм		
DFK-IPCV 16/ 2-GF-10,16	1703218	10
DFK-IPCV 16/ 3-GF-10,16	1703221	10
DFK-IPCV 16/ 4-GF-10,16	1703234	10
DFK-IPCV 16/ 5-GF-10,16	1703247	10
DFK-IPCV 16/ 6-GF-10,16	1703250	10
DFK-IPCV 16/ 7-GF-10,16	1703263	10
DFK-IPCV 16/ 8-GF-10,16	1703276	10
DFK-IPCV 16/ 9-GF-10,16	1703289	10

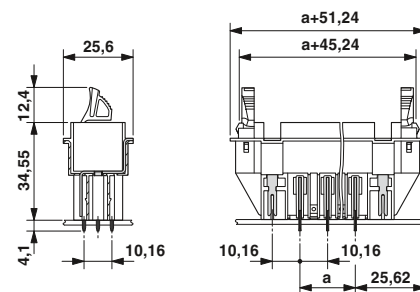
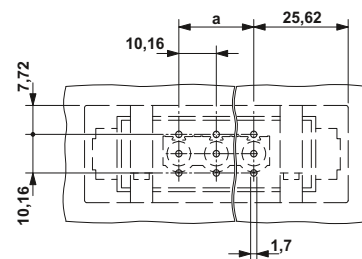
Разъемы для силовых электронных устройств, шаг от 5,0 до 15,0 мм

Штекерные разъемы серии PC 16 до 76 A / 16 мм², шаг 10,16 мм

Проходные ответные части со штыревыми / гнездовыми контактами

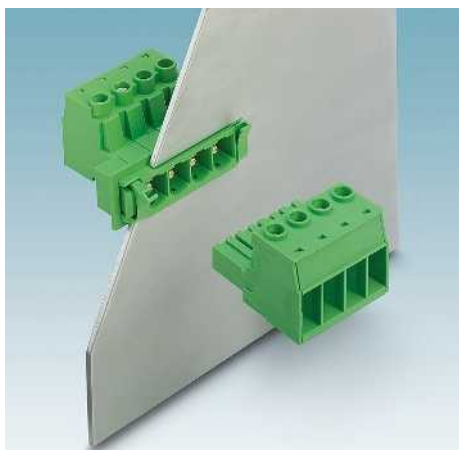

- Проходные корпусные части разъемов для установки штекеров PC 16
- Винтовые клеммы с внутренней стороны устройства
- Крепление на стенке прибора без инструмента с помощью защелок или винтами
- Толщина стенок от 1 до 3 мм
- Компоненты SH позволяют также подключать экран с внутренней стороны прибора
- В комбинации с винтовыми и пружинными штекерами PC 16 для использования в цепях на 600 В согласно UL

Примечания:

Соединители QUICKON соответствуют DIN EN 61984 для разъемов без коммутационной способности. Согласно инструкции по применению, разъем не допускается соединять или разъединять, если его токоведущие части находятся под напряжением.

COMBICON Select

Возможности комбинирования соединителей описаны в разделе COMBICON Select на сайте: www.phoenixcontact.net/products или, начиная со страницы 488.

При использовании кабельных наконечников для проводников сечением 16 мм² обжим производится с помощью CRIMPFOX 16 S (см. раздел, посвященный принадлежностям).

Размеры выреза в перегородке и способы крепления проходных деталей приведены на стр. 595.

¹⁾ Учитывайте данные кривой изменения и заключения лаборатории. Кривые изменения для других вариантов - по запросу.

Принадлежности

Для всех типов	Тип	Стр.
	Механический ключ CP-PC RD Арт. № 1701967	38
	Винты для крепления на стенке корпуса DFK-PC 16-SS Арт. № 1705449	
	Отвертка SZS 1,0 x 4,0 Арт. № 1205066	
	Маркировочные полосы SK 5,0 WH-REEL Арт. № 0805221	801
	Клещи для обжима кабельных наконечников сечением от 0,25 до 6 мм ² CRIMPFOX 6 Арт. № 1212034	
	Клещи для обжима кабельных наконечников сечением от 10 до 16 мм ² CRIMPFOX 16 S Арт. № 1207983	

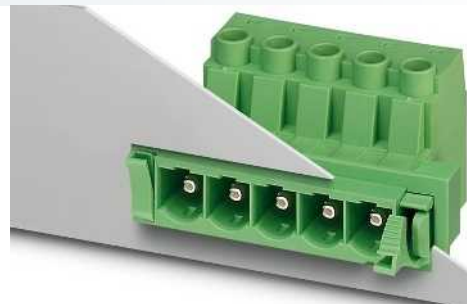

Без резьбового фланца, UL-допуск на применение в цепях с напряжением 600 В



Чертеж

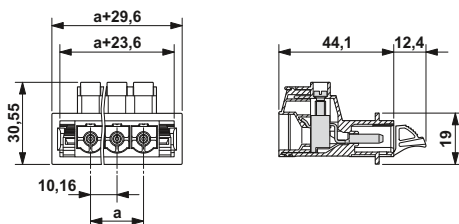

Примечание к кривым изменения

Кривые изменения характеристик в зависимости от температуры, рассчитанные согласно DIN EN 61984 (VDE 0627):2002-09. Отображение в соответствии DIN МЭК 60512-5-2:2003-01. Сечение подключаемого провода = 16 мм². Понижающий коэффициент = 0,8. Количество полюсов = см. диаграмму.

Технические характеристики

Технические данные согласно МЭК / DIN VDE	
Расчетный ток / сечение проводника	[A] / [мм ²]
Расчетное напряжение изоляции при степени загрязнения 2	[В]
Размер шага	[мм]
Возможности подключения	
жесткий и многопроволочный/гибкий	[мм ²] / [мм ²] / AWG
Гибкий с наконечником без пластм. втулки	[мм ²]
Гибкий с наконечником с пластмассовой втулкой	[мм ²]
Многопроводное подкл. (2 провода одинакового сечения)	
жесткий и многопроволочный/гибкий	[мм ²]
Гибкий с наконечником без пластм. втулки	[мм ²]
Гибкий с наконечником типа TWIN с пластмасс. втулкой	[мм ²]
Выбор изоляции	
Категория перенапряжения / степень загрязнения	
Расчетное напряжение изоляции	[В]
Расчетное импульсное напряжение	[кВ]
Информация по одобрению (UL / CUL)	Use Group
Номинальное напряжение	[В]
Номинальный ток	[А]
Сечение подключаемого провода AWG	AWG
Информация по одобрению (CSA)	Use Group
Номинальное напряжение	[В]
Номинальный ток	[А]
Сечение подключаемого провода AWG	AWG
Общие характеристики	
Длина снятия изоляции	[мм]
Резьба винтов	M4
Момент затяжки	[Нм]
Тип изоляционного материала / группа изоляционного мат.	
Класс воспламеняемости согласно UL 94	

76 ¹⁾ / 16		
1000		
10,16		
0,75 - 16 / 0,75 - 16 / 18 - 6		
0,5 - 16		
0,5 - 16		
0,75 - 6 / 0,75 - 6		
0,5 - 4		
0,5 - 6		
III / 3	III / 2	II / 2
1000	1000	1000
8	8	6
B	C	D
600	600	-
55	55	-
20 - 6	20 - 6	-
B	C	D
-	-	-
-	-	-
-	-	-
12		
M4		
1,7 - 1,8		
PA / I		
V0		

Полюсов	Размер a [мм]
2	10,16
3	20,32
4	30,48
5	40,64
6	50,80
7	60,96
8	71,12
9	81,28

Данные для заказа

Тип	Артикул №	Штук
Шаг 10,16 мм, цвет: зеленый, для стенок толщиной от 1,0 до 3,0 мм		
DFK-PC 16/ 2-ST-10,16	1703373	10
DFK-PC 16/ 3-ST-10,16	1703386	10
DFK-PC 16/ 4-ST-10,16	1703399	10
DFK-PC 16/ 5-ST-10,16	1703409	10
DFK-PC 16/ 6-ST-10,16	1703412	10
DFK-PC 16/ 7-ST-10,16	1703425	10
DFK-PC 16/ 8-ST-10,16	1703438	10
DFK-PC 16/ 9-ST-10,16	1703441	10



С резьбовым фланцем и зажимом для подсоединения экрана на передней панели, UL-допуск на применение в цепях с напряжением 600 В



С резьбовым фланцем и проходной экранирующей частью на внутренней стороне устройства, UL-допуск на применение в цепях с напряжением 600 В



Чертеж

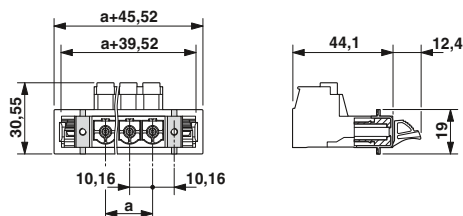

Чертеж

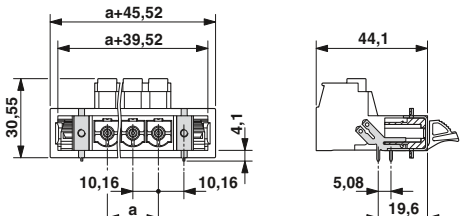

Временные кривые

Тип: PC 16/...-ST-10,16 с DFK-PC 16/...-ST-10,16

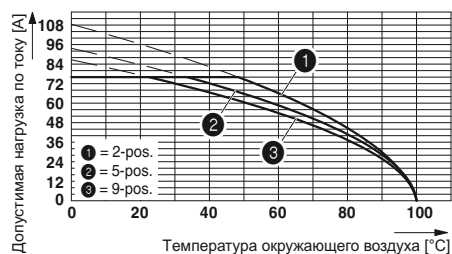

Данные для заказа

Тип	Артикул №	Штук
Шаг 10,16 мм, цвет: зеленый, для стенок толщиной от 1,0 до 3,0 мм		
DFK-PC 16/ 2-STF-10,16	1703454	10
DFK-PC 16/ 3-STF-10,16	1703467	10
DFK-PC 16/ 4-STF-10,16	1703470	10
DFK-PC 16/ 5-STF-10,16	1703483	10
DFK-PC 16/ 6-STF-10,16	1703496	10
DFK-PC 16/ 7-STF-10,16	1703506	10
DFK-PC 16/ 8-STF-10,16	1703519	10
DFK-PC 16/ 9-STF-10,16	1703522	10

Данные для заказа

Тип	Артикул №	Штук
Шаг 10,16 мм, цвет: зеленый, для стенок толщиной от 1,0 до 3,0 мм		
DFK-PC 16/ 2-STF-SH-10,16	1703616	10
DFK-PC 16/ 3-STF-SH-10,16	1703629	10
DFK-PC 16/ 4-STF-SH-10,16	1703632	10
DFK-PC 16/ 5-STF-SH-10,16	1703645	10
DFK-PC 16/ 6-STF-SH-10,16	1703658	10
DFK-PC 16/ 7-STF-SH-10,16	1703661	10
DFK-PC 16/ 8-STF-SH-10,16	1703674	10
DFK-PC 16/ 9-STF-SH-10,16	1703687	10

Разъемы для силовых электронных устройств, шаг от 5,0 до 15,0 мм

Штекерные разъемы серии PC 16 до 76 A / 16 мм², шаг 10,16 мм

Проходные ответные части со штыревыми / гнездовыми контактами

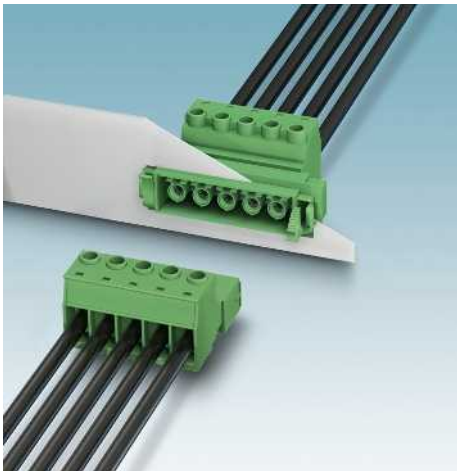

- Инвертированные проходные ответные части разъемов для создания защищенных от прикосновения пальцев выходов приборов (вместе с компонентом IPC 16 ST)
- Винтовые клеммы с внутренней стороны устройства
- Система быстрого крепления без инструмента с помощью защелок или классическое винтовое крепление
- Толщина стенок от 1 до 3 мм
- Компоненты SH позволяют также подключать экран с внутренней стороны прибора
- В комбинации с винтовыми и пружинными штекерами IPC 16 для использования в цепях на 600 В согласно UL

Примечания:

Соединители QUICKON соответствуют DIN EN 61984 для разъемов без коммутационной способности. Согласно инструкции по применению, разъем не допускается соединять или разъединять, если его токоведущие части находятся под напряжением.

COMBICON Select

Возможности комбинирования соединителей описаны в разделе COMBICON Select на сайте: www.phoenixcontact.net/products или, начиная со страницы 488.

При использовании кабельных наконечников для проводников сечением 16 мм² обжим производится с помощью CRIMPFOX 16 S (см. раздел, посвященный принадлежностям).

Размеры выреза в перегородке и способы крепления проходных деталей приведены на стр. 595.

¹⁾ Учитывайте данные кривой изменения и заключения лаборатории. Кривые изменения для других вариантов - по запросу.

Принадлежности

Для всех типов	Тип	Стр.
	Механический ключ CP-PC RD Арт. № 1701967	38
	Винты для крепления на стенке корпуса DFK-PC 16-SS Арт. № 1705449	
	Отвертка SZS 1,0 x 4,0 Арт. № 1205066	
	Маркировочные полосы SK 5,0 WH-REEL Арт. № 0805221	801
	Клещи для обжима кабельных наконечников сечением от 0,25 до 6 мм ² CRIMPFOX 6 Арт. № 1212034	
	Клещи для обжима кабельных наконечников сечением от 10 до 16 мм ² CRIMPFOX 16 S Арт. № 1207983	

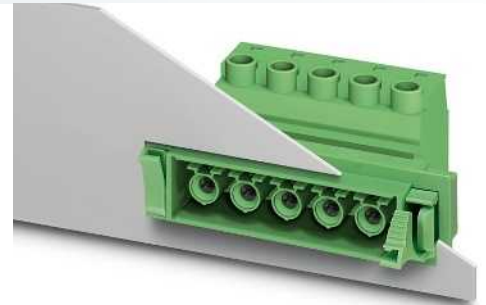

Без резьбового фланца, UL-допуск на применение в цепях с напряжением 600 В



Чертеж

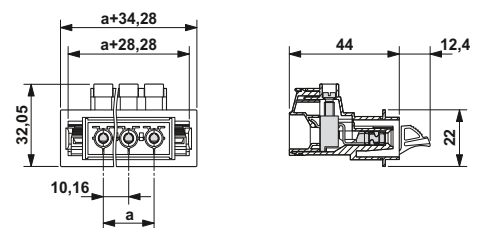

Примечание к кривым изменения

Кривые изменения характеристик в зависимости от температуры, рассчитанные согласно DIN EN 61984 (VDE 0627):2002-09. Отображение в соответствии DIN МЭК 60512-5-2:2003-01. Сечение подключаемого провода = 16 мм². Понижающий коэффициент = 0,8. Количество полюсов = см. диаграмму.

Технические характеристики

Технические данные согласно МЭК / DIN VDE	
Расчетный ток / сечение проводника	[A] / [мм ²]
Расчетное напряжение изоляции при степени загрязнения 2	[В]
Размер шага	[мм]
Возможности подключения	
жесткий и многопроволочный/гибкий	[мм ²] / [мм ²] / AWG
Гибкий с наконечником без пластм. втулки	[мм ²]
Гибкий с наконечником с пластмассовой втулкой	[мм ²]
Многопроводное подкл. (2 провода одинакового сечения)	
жесткий и многопроволочный/гибкий	[мм ²]
Гибкий с наконечником без пластм. втулки	[мм ²]
Гибкий с наконечником типа TWIN с пластмасс. втулкой	[мм ²]
Выбор изоляции	
Категория перенапряжения / степень загрязнения	
Расчетное напряжение изоляции	[В]
Расчетное импульсное напряжение	[кВ]
Информация по одобрению (UL / CUL)	Use Group
Номинальное напряжение	[В]
Номинальный ток	[А]
Сечение подключаемого провода AWG	AWG
Информация по одобрению (CSA)	Use Group
Номинальное напряжение	[В]
Номинальный ток	[А]
Сечение подключаемого провода AWG	AWG
Общие характеристики	
Длина снятия изоляции	[мм]
Резьба винтов	
Момент затяжки	[Нм]
Тип изоляционного материала / группа изоляционного мат.	
Класс воспламеняемости согласно UL 94	

76 ¹⁾ / 16		
1000		
10,16		
0,75 - 16 / 0,75 - 16 / 18 - 6		
0,5 - 16		
0,5 - 16		
0,75 - 6 / 0,75 - 6		
0,5 - 4		
0,5 - 6		
III / 3	III / 2	II / 2
1000	1000	1000
8	8	6
B	C	D
600	600	-
55	55	-
20 - 6	20 - 6	-
B	C	D
-	-	-
-	-	-
-	-	-
12		
M4		
1,7 - 1,8		
PA / I		
V0		

Данные для заказа

Тип	Артикул №	Штук
Шаг 10,16 мм, цвет: зеленый, для стенок толщиной от 1,0 до 3,0 мм		
Полюсов	Размер a [мм]	
2	10,16	
3	20,32	
4	30,48	
5	40,64	
6	50,80	
7	60,96	
8	71,12	
9	81,28	
DFK-IPC 16/ 2-ST-10,16	1703690	10
DFK-IPC 16/ 3-ST-10,16	1703700	10
DFK-IPC 16/ 4-ST-10,16	1703713	10
DFK-IPC 16/ 5-ST-10,16	1703726	10
DFK-IPC 16/ 6-ST-10,16	1703739	10
DFK-IPC 16/ 7-ST-10,16	1703742	10
DFK-IPC 16/ 8-ST-10,16	1703755	10
DFK-IPC 16/ 9-ST-10,16	1703768	10

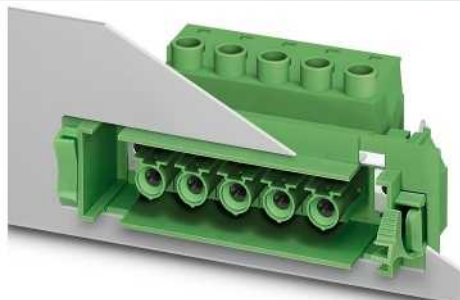
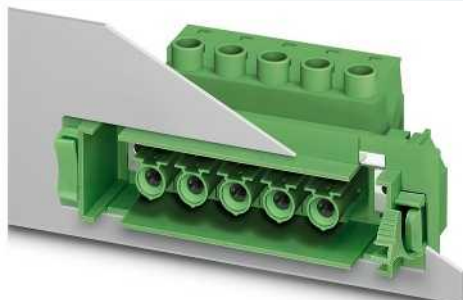

С резьбовым фланцем и зажимом для подсоединения экрана на передней панели, UL-допуск на применение в цепях с напряжением 600 В

С резьбовым фланцем и проходной экранирующей частью на внутренней стороне устройства, UL-допуск на применение в цепях с напряжением 600 В



Чертеж

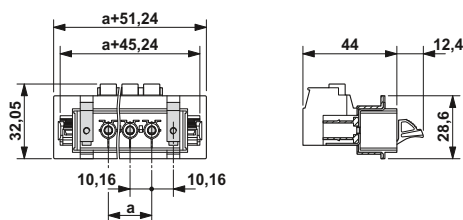

Чертеж

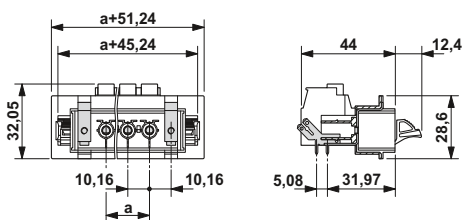

Временные кривые

Тип: IPC 16/...-ST-10,16 с DFK-IPC 16/...-ST-10,16

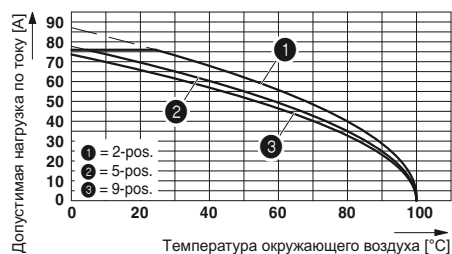

Данные для заказа

Тип	Артикул №	Штук
Шаг 10,16 мм, цвет: зеленый, для стенок толщиной от 1,0 до 3,0 мм		
DFK-IPC 16/ 2-STF-10,16	1703771	10
DFK-IPC 16/ 3-STF-10,16	1703784	10
DFK-IPC 16/ 4-STF-10,16	1703797	10
DFK-IPC 16/ 5-STF-10,16	1703807	10
DFK-IPC 16/ 6-STF-10,16	1703810	10
DFK-IPC 16/ 7-STF-10,16	1703823	10
DFK-IPC 16/ 8-STF-10,16	1703836	10
DFK-IPC 16/ 9-STF-10,16	1703849	10

Данные для заказа

Тип	Артикул №	Штук
Шаг 10,16 мм, цвет: зеленый, для стенок толщиной от 1,0 до 3,0 мм		
DFK-IPC 16/ 2-STF-SH-10,16	1703933	10
DFK-IPC 16/ 3-STF-SH-10,16	1703946	10
DFK-IPC 16/ 4-STF-SH-10,16	1703959	10
DFK-IPC 16/ 5-STF-SH-10,16	1703962	10
DFK-IPC 16/ 6-STF-SH-10,16	1703975	10
DFK-IPC 16/ 7-STF-SH-10,16	1703988	10
DFK-IPC 16/ 8-STF-SH-10,16	1703991	10
DFK-IPC 16/ 9-STF-SH-10,16	1704000	10

Разъемы для силовых электронных устройств, шаг от 5,0 до 15,0 мм

Штекерные разъемы серии PC 35 до 125 А / 35 мм², шаг 15 мм

Штекерная часть разъема с винтовыми зажимами

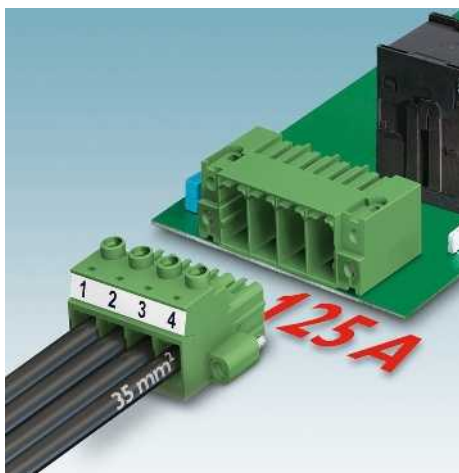

- Сильноточные штекеры, с нагрузочной способностью до 125 А, для подключения жестких проводов сечением 35 мм²
- Допуск UL до напряжения 600 В
- Высокая надежность контакта благодаря пружине из стали
- Стандартный с винтовыми фланцами для надежного соединения, в том числе для применения в условиях сильной вибрационной нагрузки
- Минимальное усилие ввода и извлечения обеспечивает удобство подключения устройств
- Возможность использования с ответными частями PC 35 HC/...-GF-15,0 и штекерным элементом IPC 35 HC/...-STGF-15,0

Примечания:

Соединители QUICKON соответствуют DIN EN 61984 для разъемов без коммутационной способности. Согласно инструкции по применению, разъем не допускается соединять или разъединять, если его токоведущие части находятся под напряжением.

COMBICON Select

Возможности комбинирования соединителей описаны в разделе COMBICON Select на сайте: www.phoenixcontact.net/products или, начиная со страницы 485.

1) Учитывайте данные кривой изменения и заключения лаборатории. Кривые изменения для других вариантов - по запросу.

2) до 16 мм² = 2,5 Нм
25 мм² = 3,5 Нм
35 мм² = 4,5 Нм



С винтовым фланцем, UL-допуск на применение в цепях с напряжением 600 В



Чертеж

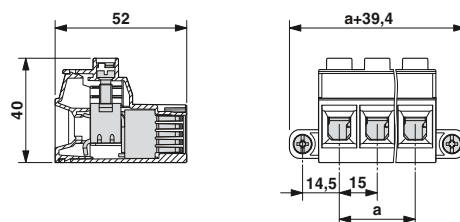

Принадлежности

Для всех типов	Тип	Стр.
	Маркировочные полосы SK 10,0 WH-REEL Арт. № 0812188	801
	Отвертка SZS 1,0 x 6,5 Арт. № 1205079	
	Механический ключ CP-HC Арт. № 1686478	38

Примечание к кривым изменения

Кривые изменения характеристик в зависимости от температуры, рассчитанные согласно DIN EN 61984 (VDE 0627):2002-09
Отображение в соответствии с DIN МЭК 60512-5-2:2003-01
Сечение подсоединяемого проводника = 35 мм²
Понижающий коэффициент = 0,8
Количество полюсов = см. диаграмму

Технические характеристики

Технические данные согласно МЭК / DIN VDE	
Расчетный ток / сечение проводника	[А] / [мм ²]
Расчетное напряжение изоляции при степени загрязнения 2	[В]
Размер шага	[мм]
Возможности подключения	
жесткий и многопроволочный/гибкий	[мм ²] / [мм ²] / AWG
Гибкий с наконечником без пластм. втулки	[мм ²]
Гибкий с наконечником с пластмассовой втулкой	[мм ²]
Многопроводное подкл. (2 провода одинакового сечения)	
жесткий и многопроволочный/гибкий	[мм ²]
Гибкий с наконечником без пластм. втулки	[мм ²]
Гибкий с наконечником типа TWIN с пластмасс. втулкой	[мм ²]
Выбор изоляции	
Категория перенапряжения / степень загрязнения	
Расчетное напряжение изоляции	[В]
Расчетное импульсное напряжение	[кВ]
Информация по одобрению (UL / CUL)	Use Group
Номинальное напряжение	[В]
Номинальный ток	[А]
Сечение подключаемого провода AWG	AWG
Информация по одобрению (CSA)	Use Group
Номинальное напряжение	[В]
Номинальный ток	[А]
Сечение подключаемого провода AWG	AWG
Общие характеристики	
Длина снятия изоляции	[мм]
Резьба винтов	
Момент затяжки	[Нм]
Тип изоляционного материала / группа изоляционного мат.	
Класс воспламеняемости согласно UL 94	

125 ¹⁾ / 35		
1000		
15		
0,5 - 35 / 0,5 - 35 / 20 - 2		
1 - 35		
1,5 - 35		
0,5 - 6 / 0,5 - 6		
0,5 - 4		
0,5 - 6		
III / 3	III / 2	II / 2
1000	1000	1000
8	8	6
B	C	D
600	600	-
115	115	-
16 - 2	16 - 2	-
B	C	D
-	-	-
-	-	-
-	-	-
20		
M5		
2,5 - 4,5 ²⁾		
PA / I		
V0		

Полюсов	Размер a [мм]
2	15,00
3	30,00
4	45,00
5	60,00
6	75,00

Данные для заказа

Тип	Артикул №	Штук
PC 35 HC/ 2-STF-15,00	1762592	25
PC 35 HC/ 3-STF-15,00	1762602	25
PC 35 HC/ 4-STF-15,00	1762615	25
PC 35 HC/ 5-STF-15,00	1762628	10
PC 35 HC/ 6-STF-15,00	1762631	10



С резьбовым фланцем и контактом для подсоединения экрана, UL-допуск на применение в цепях с напряжением 600 В



Чертеж

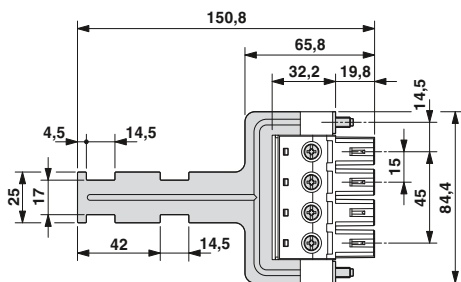

Временные кривые

Тип: PC 35 HC/...-STF-15,00 с PC 35 HC/...-GF-15,00

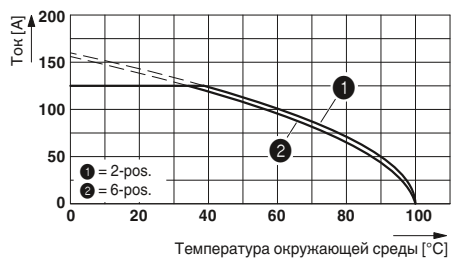

Данные для заказа

Тип	Артикул №	Штук
PC 35 HC/ 4-STF-SH-15,00	1762848	10

Штекерные разъемы серии PC 35 до 125 А / 35 мм², шаг 15 мм

Штекерная часть разъема с винтовыми зажимами

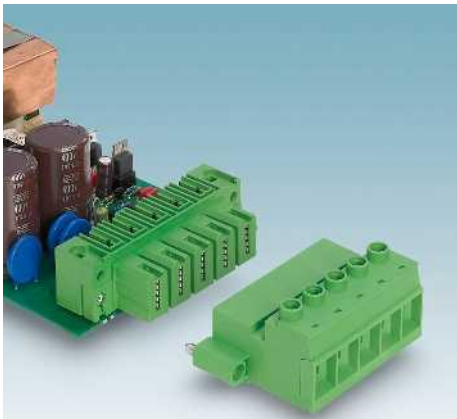

- Инвертированные мощные штекерные элементы со штыревыми контактами, для создания защищенных от прикосновения выходов устройств или для навесного соединения кабелей
- Допуск UL до напряжения 600 В
- Высокая надежность контакта благодаря пружине из стали
- Стандартный с винтовыми фланцами для надежного соединения, в том числе для применения в условиях сильной вибрационной нагрузки
- Минимальное усилие ввода и извлечения обеспечивает удобство подключения устройств
- Возможность использования в сочетании с ответной частью IPC 35 HC/...-GF-15,0 и штекерным элементом PC 35 HC/...-STF-15,0

Примечания:

Соединители QUICKON соответствуют DIN EN 61984 для разъемов без коммутационной способности. Согласно инструкции по применению, разъем не допускается соединять или разъединять, если его токоведущие части находятся под напряжением.

COMBICON Select

Возможности комбинирования соединителей описаны в разделе COMBICON Select на сайте: www.phoenixcontact.net/products или, начиная со страницы 485.

1) Учитывайте данные кривой изменения и заключения лаборатории. Кривые изменения для других вариантов - по запросу.

2) до 16 мм² = 2,5 Нм
25 мм² = 3,5 Нм
35 мм² = 4,5 Нм



С винтовым фланцем, UL-допуск на применение в цепях с напряжением 600 В



Чертеж

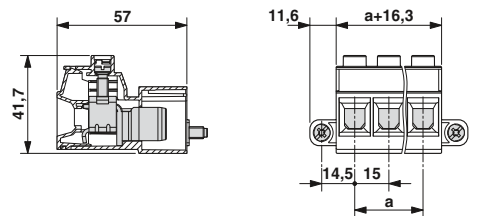

Примечание к кривым изменения

Кривые изменения характеристик в зависимости от температуры, рассчитанные согласно DIN EN 61984 (VDE 0627):2002-09
Отображение в соответствии с DIN МЭК 60512-5-2:2003-01
Сечение подсоединяемого проводника = 35 мм²
Понижающий коэффициент = 0,8
Количество полюсов = см. диаграмму

Принадлежности

Для всех типов	Тип	Стр.
	Маркировочные полосы SK 10,0 WH-REEL Арт. № 0812188	801
	Отвертка SZS 1,0 x 6,5 Арт. № 1205079	
	Механический ключ CP-HC Арт. № 1686478	38
	Винты для крепления на стенке корпуса DFK-PC 35-SS Арт. № 1700368	

Технические характеристики

Технические данные согласно МЭК / DIN VDE	
Расчетный ток / сечение проводника	[А] / [мм ²]
Расчетное напряжение изоляции при степени загрязнения 2	[В]
Размер шага	[мм]
Возможности подключения	
Жесткий и многопроволочный/гибкий	[мм ²] / [мм ²] / AWG
Гибкий с наконечником без пластм. втулки	[мм ²]
Гибкий с наконечником с пластмассовой втулкой	[мм ²]
Многопроводное подкл. (2 провода одинакового сечения)	
Жесткий и многопроволочный/гибкий	[мм ²]
Гибкий с наконечником без пластм. втулки	[мм ²]
Гибкий с наконечником типа TWIN с пластмасс. втулкой	[мм ²]
Выбор изоляции	
Категория перенапряжения / степень загрязнения	
Расчетное напряжение изоляции	[В]
Расчетное импульсное напряжение	[кВ]
Информация по одобрению (UL / CUL)	Use Group
Номинальное напряжение	[В]
Номинальный ток	[А]
Сечение подключаемого провода AWG	AWG
Информация по одобрению (CSA)	Use Group
Номинальное напряжение	[В]
Номинальный ток	[А]
Сечение подключаемого провода AWG	AWG
Общие характеристики	
Длина снятия изоляции	[мм]
Резьба винтов	
Момент затяжки	[Нм]
Тип изоляционного материала / группа изоляционного мат.	
Класс воспламеняемости согласно UL 94	

125 ¹⁾ / 35		
1000		
15		
0,5 - 35 / 0,5 - 35 / 20 - 2		
1 - 35		
1,5 - 35		
0,5 - 6 / 0,5 - 6		
0,5 - 4		
0,5 - 6		
III / 3	III / 2	II / 2
1000	1000	1000
8	8	8
B	C	D
600	600	-
115	115	-
16 - 2	16 - 2	-
B	C	D
-	-	-
-	-	-
-	-	-
20		
M5		
2,5 - 4,5 ²⁾		
PA / I		
V0		

Данные для заказа

Тип	Артикул №	Штук
Полюсов	Размер a [мм]	
2	15,00	
3	30,00	
4	45,00	
5	60,00	
6	75,00	
IPC 35 HC/ 2-STF-15,00	1784790	25
IPC 35 HC/ 3-STF-15,00	1784800	25
IPC 35 HC/ 4-STF-15,00	1784813	25
IPC 35 HC/ 5-STF-15,00	1784826	10
IPC 35 HC/ 6-STF-15,00	1784839	10



С резьбовым фланцем, UL-допуск на применение в цепях с напряжением 600 В



С резьбовым фланцем и контактом для подсоединения экрана, UL-допуск на применение в цепях с напряжением 600 В



С резьбовым фланцем и контактом для подсоединения экрана, UL-допуск на применение в цепях с напряжением 600 В



Чертеж

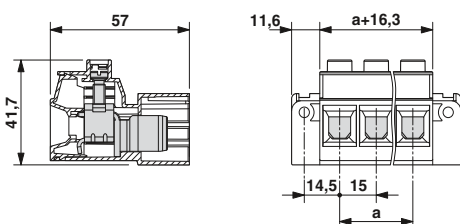

Чертеж

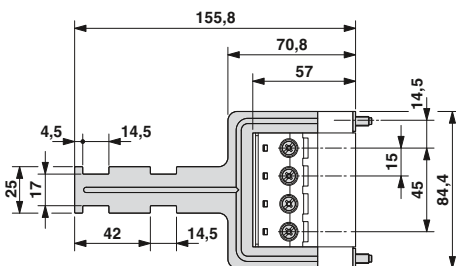

Чертеж

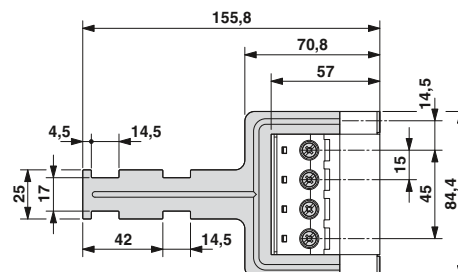

Временные кривые изменения характеристик установленного сверху штекера

Тип: IPC 35 HC/...-STF-15,0 с IPC 35 HC/...-GF-15,0

Тип: PC 35 HC/...-STF-15,0 с IPC 35 HC/...-STGF-15,0

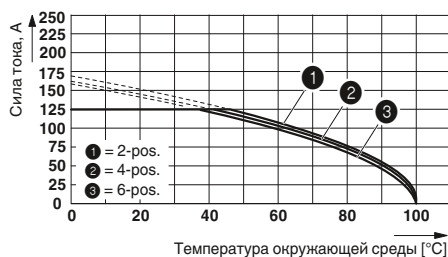
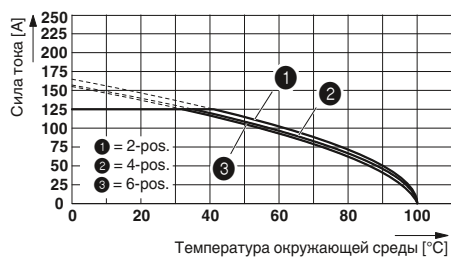

Данные для заказа

Тип	Артикул №	Штук
IPC 35 HC/ 2-STGF-15,00	1784855	25
IPC 35 HC/ 3-STGF-15,00	1784868	25
IPC 35 HC/ 4-STGF-15,00	1784871	25
IPC 35 HC/ 5-STGF-15,00	1784884	10
IPC 35 HC/ 6-STGF-15,00	1784897	10

Данные для заказа

Тип	Артикул №	Штук
IPC 35 HC/ 4-STF-SH-15,00	1784842	10

Данные для заказа

Тип	Артикул №	Штук
IPC 35 HC/ 4-STGF-SH-15,00	1784907	10

Разъемы для силовых электронных устройств, шаг от 5,0 до 15,0 мм

Штекерные разъемы серии PC 35 до 125 А / 35 мм², шаг 15 мм

Ответная часть со штыревыми контактами



- Ответная часть PC 35 HC для применения в сочетании со штекерами PC 35 и ответными частями IPC 35
- Поставляются горизонтальные (под углом 0° к печатной плате) и вертикальные (под углом 90° к печатной плате) варианты
- Сдвоенный фланец для крепления к соединителю PC 35 и стенке прибора
- Фланец для крепления винтами к печатной плате

Примечания:

Соединители QUICKON соответствуют DIN EN 61984 для разъемов без коммутационной способности. Согласно инструкции по применению, разъем не допускается соединять или разъединять, если его токоведущие части находятся под напряжением.

COMBICON Select

Возможности комбинирования соединителей описаны в разделе COMBICON Select на сайте: www.phoenixcontact.net/products или, начиная со страницы 485.

Размеры выреза в перегородке для моделей для проходного монтажа приведены на стр. 595.

Возможно винтовое крепление ответной части на печатной плате с помощью разъемов DFK-PC 35-SS, арт. № 1700368. Винтовое крепление может производиться только перед пайкой.

1) Учитывайте данные кривой изменения и заключения лаборатории. Кривые изменения для других вариантов - по запросу.

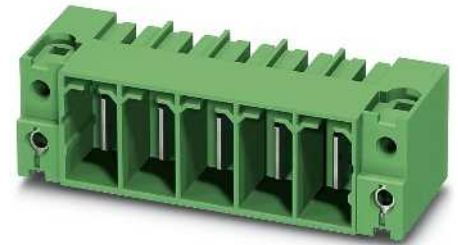

Горизонтальное подключение, UL-допуск на применение в цепях с напряжением 600 В



Принадлежности

Для всех типов	Тип	Стр.
	Маркировочные полосы SK 10,0 WH-REEL Арт. № 0812188	801
	Механический ключ CP-HC Арт. № 1686478	38
	Винты для крепления на стенке корпуса DFK-PC 35-SS Арт. № 1700368	

Чертеж



Схема расположения отверстий



Технические характеристики

Технические данные согласно МЭК / DIN VDE	
Расчетный ток	[A] 125 ¹⁾
Расчетное напряжение изоляции при степени загрязнения 2	[B] 1000
Размер шага	[мм] 15
Выбор изоляции	
Категория перенапряжения / степень загрязнения	III / 3 III / 2 II / 2
Расчетное напряжение изоляции	[B] 1000 1000 1000
Расчетное импульсное напряжение	[kB] 8 8 8
Информация по одобрению (UL / CUL)	Use Group B C D
Номинальное напряжение	[B] 600 600 -
Номинальный ток	[A] 115 115 -
Сечение подключаемого провода AWG	AWG - - -
Информация по одобрению (CSA)	Use Group B C D
Номинальное напряжение	[B] - - -
Номинальный ток	[A] - - -
Сечение подключаемого провода AWG	AWG - - -
Общие характеристики	
Тип изоляционного материала / группа изоляционного мат.	PBT / IIIa
Класс воспламеняемости согласно UL 94	V0
Диаметр отверстий / размеры штырей	[мм] 3,6 / 2,4 x 2,5 mm

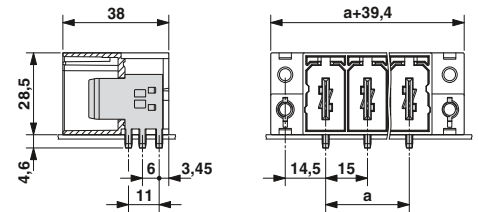
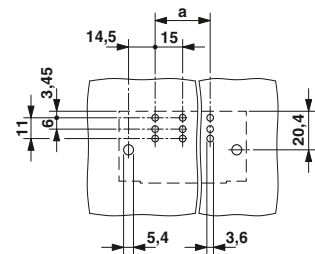
Полосов	Размер a [мм]
2	15,00
3	30,00
4	45,00
5	60,00
6	75,00

Данные для заказа

Тип	Артикул №	Штук
PC 35 HC/ 2-GF-15,00	1762741	25
PC 35 HC/ 3-GF-15,00	1762754	25
PC 35 HC/ 4-GF-15,00	1762767	25
PC 35 HC/ 5-GF-15,00	1762770	10
PC 35 HC/ 6-GF-15,00	1762783	10

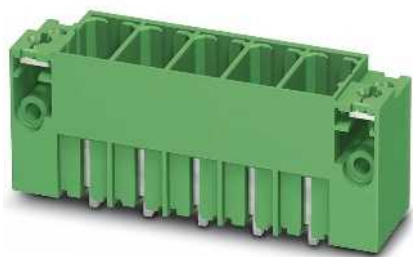

Вертикальное подключение, UL-допуск на применение в цепях с напряжением 600 В

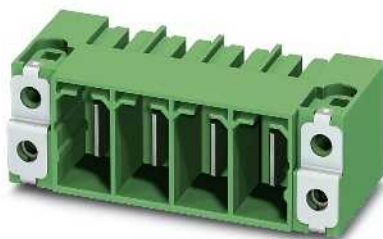

Горизонтальное подключение, с зажимом для подсоединения экрана, UL-допуск на применение в цепях с напряжением 600 В



Чертеж

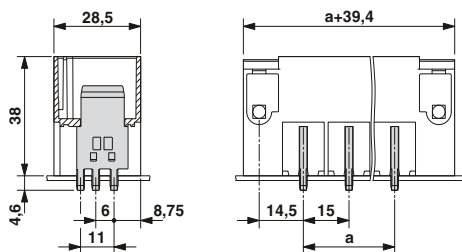

Чертеж



Схема расположения отверстий



Схема расположения отверстий

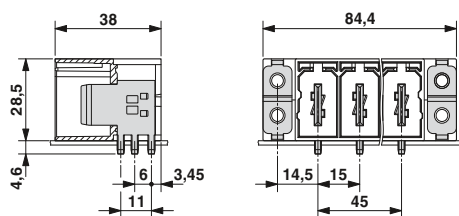

Данные для заказа

Тип	Артикул №	Штук
PCV 35 HC/ 2-GF-15,00	1762796	25
PCV 35 HC/ 3-GF-15,00	1762806	25
PCV 35 HC/ 4-GF-15,00	1762819	25
PCV 35 HC/ 5-GF-15,00	1762822	10
PCV 35 HC/ 6-GF-15,00	1762835	10

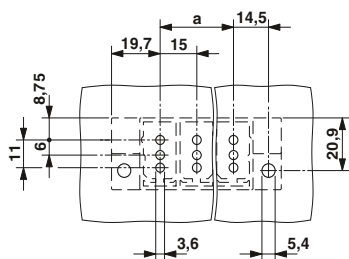
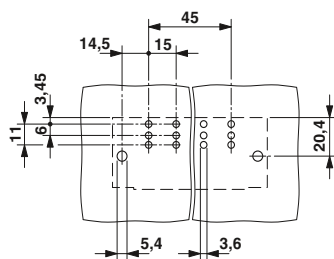
Данные для заказа

Тип	Артикул №	Штук
PC 35 HC/ 4-GF-SH-15,00	1762851	25

Разъемы для силовых электронных устройств, шаг от 5,0 до 15,0 мм

Штекерные разъемы серии PC 35 до 125 А / 35 мм², шаг 15 мм

Ответная часть с гнездовыми контактами,

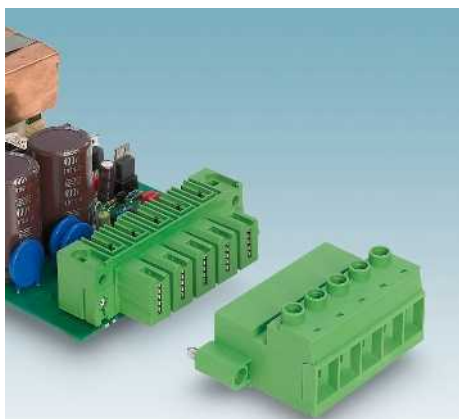

- Инвертированная корпусная часть IPC 35 HC для создания защищенного от прикосновений выхода печатной платы (в сочетании со штекерами IPC 35 HC) или соединения плат между собой (в сочетании с ответными частями PC 35)
- Поставляются горизонтальные (под углом 0° к печатной плате) и вертикальные (под углом 90° к печатной плате) варианты
- Варианты DFK для крепления в стенке корпуса
- Фланец для крепления винтами к печатной плате

Примечания:

Соединители QUICKON соответствуют DIN EN 61984 для разъемов без коммутационной способности. Согласно инструкции по применению, разъем не допускается соединять или разъединять, если его токоведущие части находятся под напряжением.

COMBICON Select

Возможности комбинирования соединителей описаны в разделе COMBICON Select на сайте: www.phoenixcontact.net/products или, начиная со страницы 485.

Размеры выреза в перегородке для моделей для проходного монтажа приведены на стр. 595.

Возможно винтовое крепление ответной части на печатной плате с помощью разъемов DFK-IPC 35-SS, арт. № 1703166. Винтовое крепление может производиться только перед пайкой.

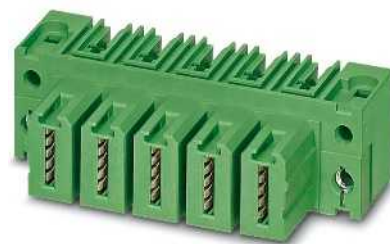

Горизонтальное подключение, UL-допуск на применение в цепях с напряжением 600 В



Чертеж



Схема расположения отверстий



Принадлежности

Для всех типов	Тип	Стр.
	Маркировочные полосы SK 10,0 WH-REEL Арт. № 0812188	801
	Механический ключ CP-HC Арт. № 1686478	38
	Винты для крепления на стенке корпуса DFK-IPC 35-SS Арт. № 1703166	

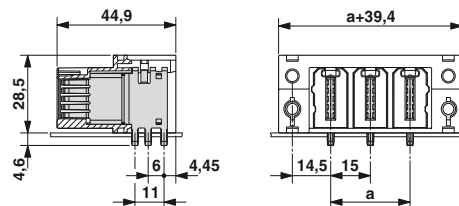
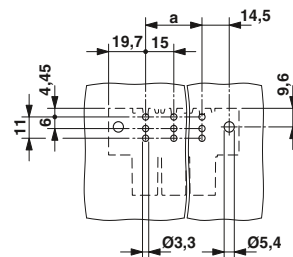
Технические характеристики

Технические данные согласно МЭК / DIN VDE	
Расчетный ток	[A] 125
Расчетное напряжение изоляции при степени загрязнения 2	[B] 1000
Размер шага	[мм] 15
Выбор изоляции	
Категория перенапряжения / степень загрязнения	III / 3 III / 2 II / 2
Расчетное напряжение изоляции	[B] 1000 1000 1000
Расчетное импульсное напряжение	[kB] 8 8 8
Информация по одобрению (UL / CUL)	Use Group B C D
Номинальное напряжение	[B] 600 600 -
Номинальный ток	[A] 115 115 -
Сечение подключаемого провода AWG	AWG - - -
Информация по одобрению (CSA)	Use Group B C D
Номинальное напряжение	[B] - - -
Номинальный ток	[A] - - -
Сечение подключаемого провода AWG	AWG - - -
Общие характеристики	
Тип изоляционного материала / группа изоляционного мат.	PBT / IIIa
Класс воспламеняемости согласно UL 94	V0
Диаметр отверстий / размеры штырей	[мм] 3,6 / 2,4 x 2,5 mm

Полосов	Размер a [мм]
2	15,00
3	30,00
4	45,00
5	60,00
6	75,00

Данные для заказа

Тип	Артикул №	Штук
IPC 35 HC/ 2-GF-15,00	1784910	25
IPC 35 HC/ 3-GF-15,00	1784923	25
IPC 35 HC/ 4-GF-15,00	1784936	25
IPC 35 HC/ 5-GF-15,00	1784949	10
IPC 35 HC/ 6-GF-15,00	1784952	10



Вертикальное подключение, UL-допуск на применение в цепях с напряжением 600 В



Горизонтальное подключение, для крепления на стенке корпуса, с зажимом для подключения экрана, UL-допуск на применение в цепях с напряжением 600 В

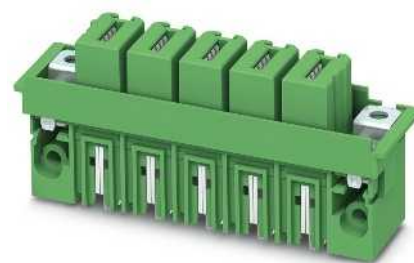

Вертикальное подключение, для крепления на стенке корпуса, с зажимом для подключения экрана, UL-допуск на применение в цепях с напряжением 600 В



Чертеж

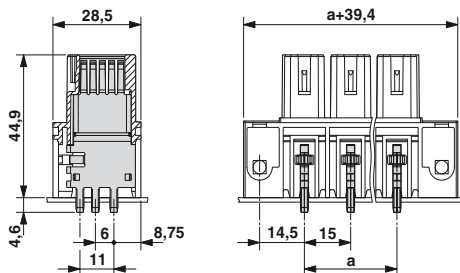

Чертеж

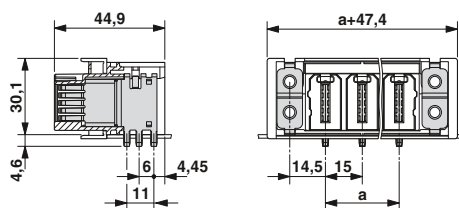

Чертеж



Схема расположения отверстий



Схема расположения отверстий

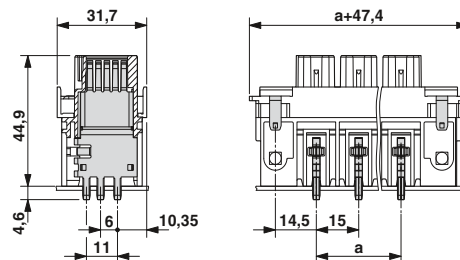

Схема расположения отверстий

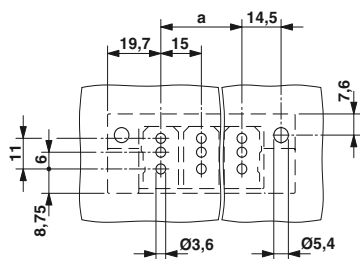

Данные для заказа

Тип	Артикул №	Штук
IPCV 35 HC/ 2-GF-15,00	1793558	25
IPCV 35 HC/ 3-GF-15,00	1793561	25
IPCV 35 HC/ 4-GF-15,00	1793574	25
IPCV 35 HC/ 5-GF-15,00	1793587	10
IPCV 35 HC/ 6-GF-15,00	1793590	10

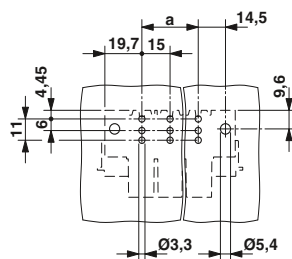
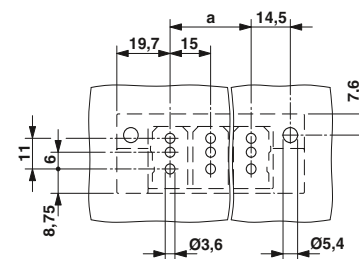
Данные для заказа

Тип	Артикул №	Штук
DFK-IPC 35 HC/ 2-GF-15,00	1784965	25
DFK-IPC 35 HC/ 3-GF-15,00	1784978	25
DFK-IPC 35 HC/ 4-GF-15,00	1784981	25
DFK-IPC 35 HC/ 5-GF-15,00	1784994	10
DFK-IPC 35 HC/ 6-GF-15,00	1785003	10

Данные для заказа

Тип	Артикул №	Штук
DFK-IPCV 35 HC/ 2-GF-15,00	1793600	25
DFK-IPCV 35 HC/ 3-GF-15,00	1793613	25
DFK-IPCV 35 HC/ 4-GF-15,00	1793626	25
DFK-IPCV 35 HC/ 5-GF-15,00	1793639	10
DFK-IPCV 35 HC/ 6-GF-15,00	1793642	10

Проходной разъем

С кабелем сквозь стену

Проходные разъемы серии COMBICON power позволяют быстро и надежно смонтировать разъем на корпусе устройства. Для этого проходные штекерные соединители и ответные корпуса серии PC 5 и PC 16 вставляются в отверстие корпуса и быстро закрепляются при помощи защелок (2) без использования дополнительного инструмента.

В качестве альтернативного варианта возможно использование разъемов с винтовым креплением (1) к стенке корпуса. Эти винты с артикулом № 1705449 можно также заказать отдельно.

Наряду с выводами под пайку для соединения разъема внутри корпуса устройства для более быстрого и удобного монтажа предлагается исполнение с винтовым соединением. Соединение проводников сечением до 16 мм² между собой позволяет обеспечивать устройства током до 76 А.

Серия проходных разъемов включает также инвертированные, позволяющие реализовать специфические соединения. Например, с их помощью можно обеспечить защиту от прикосновения к выходу устройства, находящемуся под напряжением.

Разъемы типа DFK исполнений STF/STF-SH (3) предоставляют возможность подсоединения экрана снаружи и внутри корпуса.

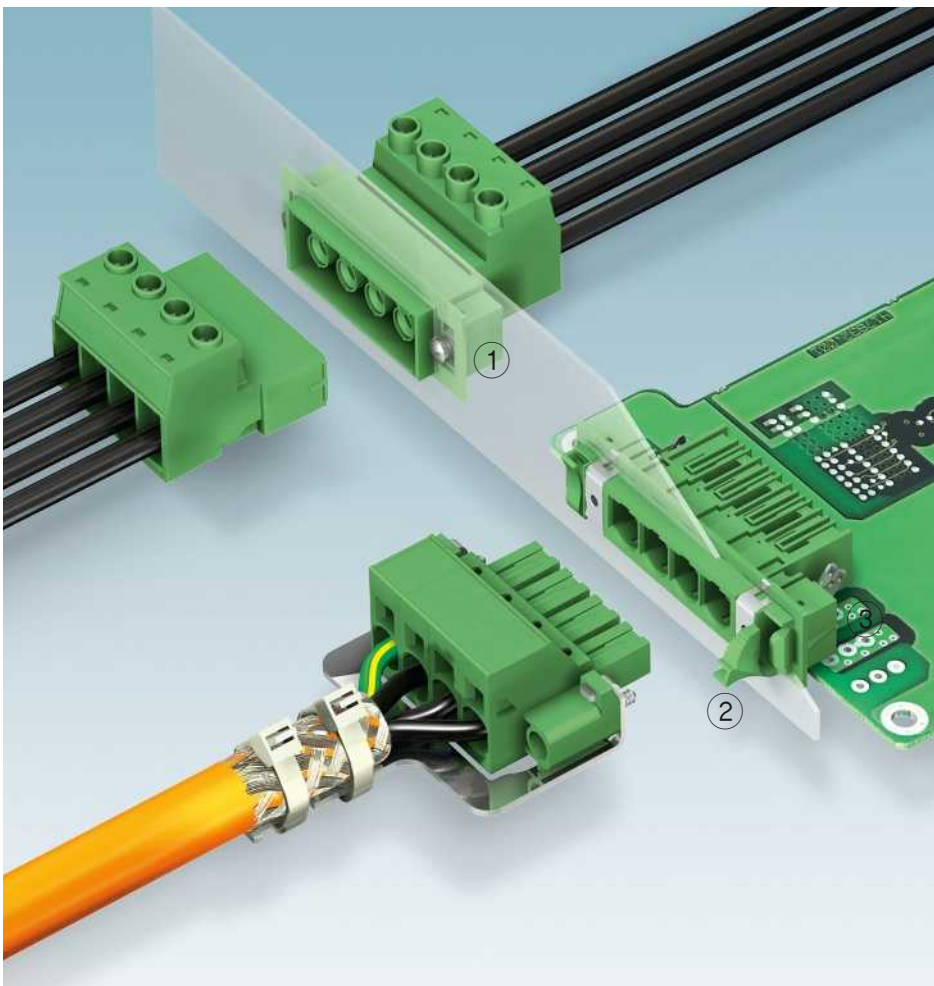

1 Винтовое крепление



2 Крепление на защелках



3 Проходное подсоединение экрана с помощью разъема исполнения STF-SH

Чертежи монтажных отверстий для DFK-PC 4

DFK-PC 4/...G-7,62-FS4,8

DFK-PC 4/...-GF-7,62

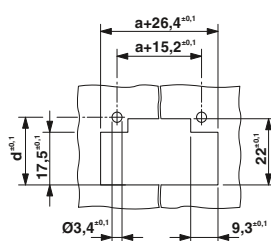
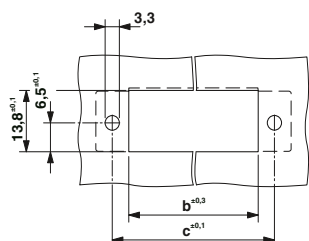

Чертежи монтажных отверстий для PC 35

PC 35 HC/...-GF-15

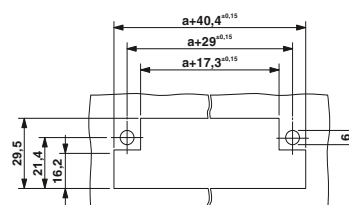

Чертежи монтажных отверстий для DFK-PC(V) 5/...G

Для исполнений G и GU

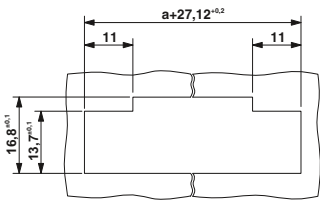

Для крепления на защелках

Для исполнений GF (-SH) и GFU (-SH)

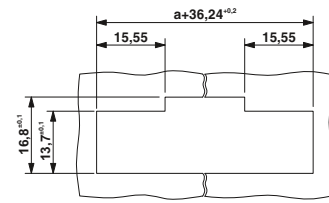

Для крепления на защелках

Чертежи монтажных отверстий для DFK-PC(V) 16

Для исполнений ST, G и GU

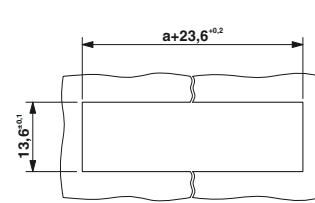

Для крепления на защелках

Для исполнений STF (-SH), GF (-SH) и GFU (-SH)

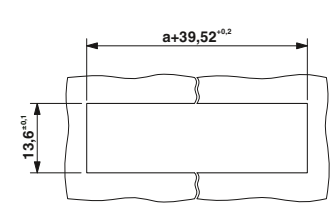

Для крепления на защелках

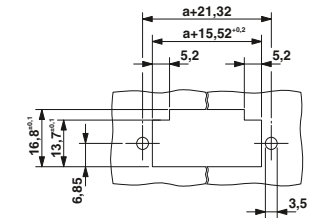

Для винтового крепления

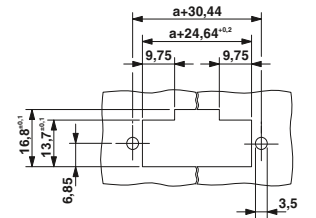

Для винтового крепления

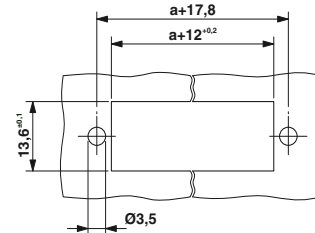

Для винтового крепления

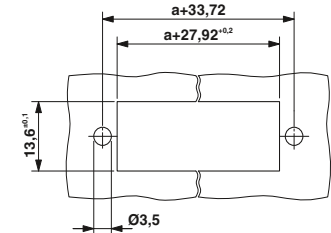

Для винтового крепления

Чертежи монтажных отверстий для DFK-PC 5/...ST

Для исполнений ST

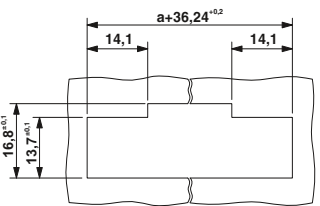

Для крепления на защелках

Для исполнений STF (-SH)

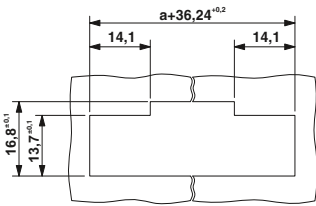

Для крепления на защелках

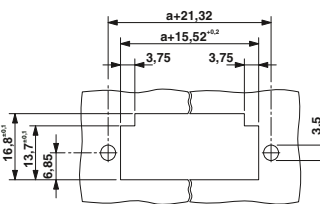

Для винтового крепления

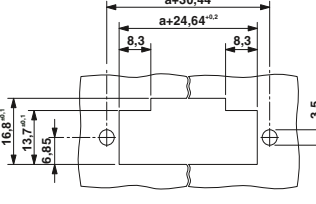

Для винтового крепления

Чертежи монтажных отверстий для DFK-IPC(V) 16

Для исполнений ST, G и GU

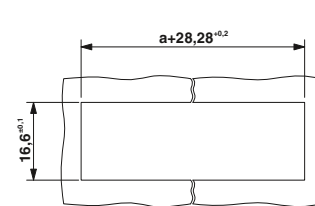

Для крепления на защелках

Для исполнений STF (-SH), GF (-SH) и GFU (-SH)

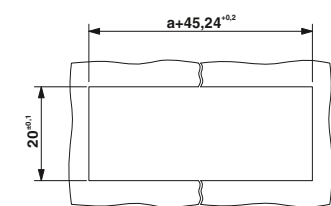

Для крепления на защелках

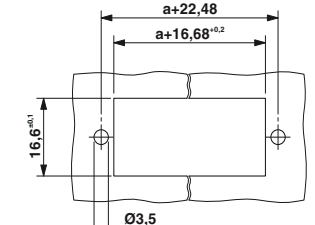

Для винтового крепления

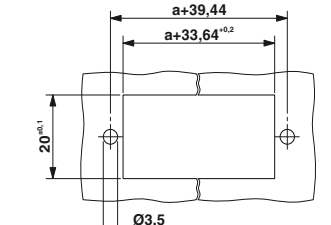

Для винтового крепления

Чертежи монтажных отверстий для IPC

35 DFK-IPC 35 HC/...-GF-15



Таблица размеров

Кол-во полюсов	DFK-PC 5	DFK-(I)PC 16	PC 35 HC/...-GF-15	DFK-IPC 35	DFK-PC 4/...FS4,8		DFK-PC 4/...GF		DFK-PC 4/...GF
	Размер "а"	Размер "а"	Размер "а"	Размер "а"	Размер "b"	Размер "с"	Размер "b"	Размер "с"	
2	7,62	10,16	15,00	15,00	15,19	22,86	22,9	34,1	
3	15,24	20,32	30,00	30,00	22,81	30,48	30,5	41,7	
4	22,86	30,48	45,00	45,00	30,43	38,10	38,1	49,3	
5	30,48	40,64	60,00	60,00	38,05	45,72	45,7	56,9	
6	38,10	50,80	75,00	75,00	45,67	53,34	53,3	64,6	
7	45,72	60,69			53,29	60,96	61,0	72,2	
8	53,34	71,12			60,91	68,58	68,6	79,8	1 21,4
9	60,96	81,28			68,53	76,20	76,2	87,4	2 21,9
10	68,58				76,15	83,82	83,8	95,0	3 22,5
11	76,20				83,77	91,44	91,4	102,7	4 23,1
12	83,82				91,39	99,06	99,1	110,3	5 23,7

Возможная толщина стенок DFK-PC 5, DFK-(I)PC 16 1,0-3,0 мм
 Возможная толщина стенок DFK-PC 4 1,0-5,0 мм
 Возможная толщина стенки PC 35. DFK-IPC 35 от 1,0 до 3,0 мм

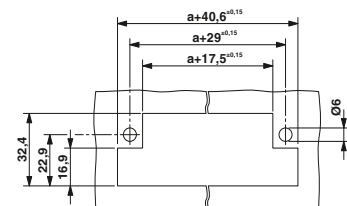
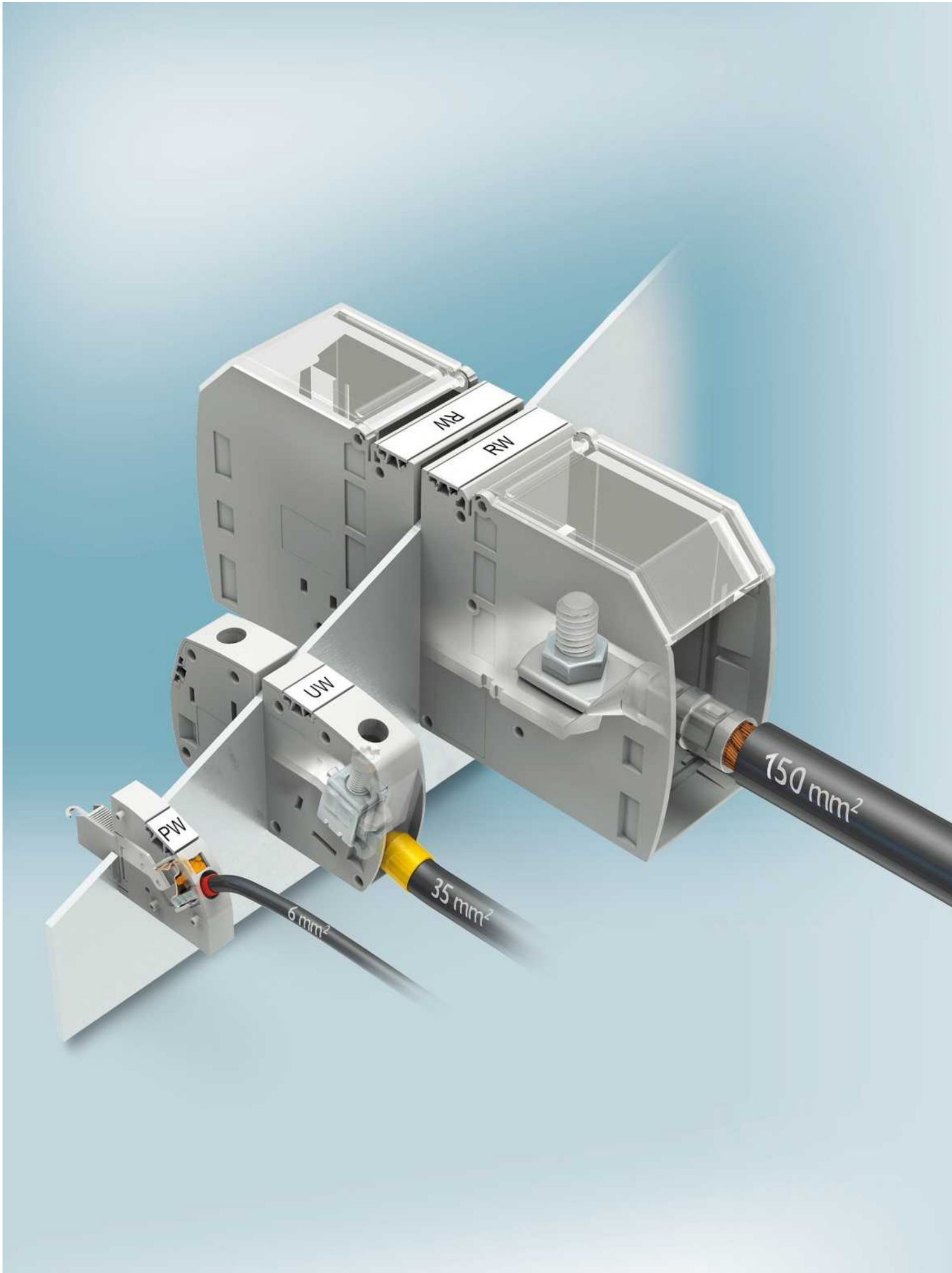

Проходные клеммы для высоких токов

Проходные клеммы оснащены самыми разнообразными системами подсоединения. В зависимости от приложения можно выбирать между классическим винтовым, прочным болтовым и удобным зажимом Push-in. Проходные клеммы COMBICON power оснащены самыми разнообразными системами подсоединения. В зависимости от области применения Вы можете выбрать классический вариант с винтовыми клеммами, модели с надежными болтовыми зажимами или удобными зажимами Push-in. В ассортименте клеммы с областью подключения от 0,2 до 150 мм² и нагрузочной способностью по току до 309 А. Кроме того, данные клеммы имеют неограниченный допуск UL на применение в цепях до 600 В, или до 1000 В согласно МЭК.

В ассортименте проходные клеммы в стандартном исполнении или герметизируемые заливкой, с горизонтальным или вертикальным направлением подключения. Различные варианты ввода обеспечивают возможность компактного подключения в любых условиях.

В ассортименте одноконтактные проходные клеммы с защелкой на внешней стенке или без нее. Защелка обеспечивает возможность соединения клемм с разным количеством контактов. Клеммы без защелки используются для аккуратного терминирования или в качестве отдельных клемм.

Вниманию пользователя предлагается полный ассортимент проходных клемм для прокладки кабелей через стенки. Клеммы имеют внутреннюю и наружную часть. Они просто и без использования инструмента соединяются друг с другом через стенку корпуса. Тонкая насечка обеспечивает надежное соединение вне зависимости от толщины стенки. Для применения в условиях повышенных механических нагрузок имеется возможность обеспечения максимальной механической устойчивости при помощи винтов, заклепок или фланцев.

Обзор продукции	598
Проходные клеммы (герметизируемые заливкой) с наклонным пружинным зажимом Push-in серии PW	601
Внутренняя часть с выводами под пайку или плоским штекером, до 41 А / 6 мм ²	601
Внутренняя часть с гнездом для кабельного наконечника, до 76 А / 16 мм ²	603
Проходные клеммы с горизонтальным пружинным зажимом на защелках Push-Lock серии PLW	605
Внутренняя часть с наклонным зажимом Push-in для подключения проводов до 41 А / 6 мм ² , снаружи 16 мм ²	605
Проходные клеммы (герметизируемые заливкой), с винтовыми зажимами для горизонтального, вертикального подключения, серия UW / HDFK	607
Внутренняя часть с винтовым зажимом, выводами под пайку или плоским штекером, до 41 А / 6 мм ²	607
Внутренняя часть с винтовым зажимом, выводами под пайку, до 76 А / 16 мм ²	610
Внутренняя часть с винтовым зажимом, гнездом для кабельного наконечника, до 101 А / 25 мм ²	612
Внутренняя часть с винтовым зажимом, гнездом для кабельного наконечника, до 125 А / 35 мм ²	614
Внутренняя часть с винтовым зажимом, гнездом для кабельного наконечника, до 150 А / 50 мм ²	619
Внутренняя часть с винтовым зажимом, гнездом для кабельного наконечника, до 232 А / 95 мм ²	620
Снаружи двойной разъем для вертикального подключения, до 152 А / 35 мм ²	623
Проходные клеммы (герметизируемые заливкой) с горизонтальным, вертикальным болтовым зажимом, серия RW	624
С нетеряемой глухой гайкой, до 76 А / 16 мм ²	624
С нетеряемой глухой гайкой, до 125 А / 35 мм ²	626
В открытом корпусе до 76 А / 16 мм ²	628
В открытом корпусе, до 125 А / 35 мм ²	630
С прозрачной крышкой, до 76 А / 16 мм ²	632
С прозрачной крышкой, до 125 А / 35 мм ²	634
В открытом корпусе, до 309 А / 150 мм ²	636
Проходные клеммы с винтовыми зажимами специальной конструкции	639
DFK 4 с винтовыми зажимами	639
DFK 5-9,5 с винтовыми зажимами	641
VDFK с винтовыми зажимами для герметизации заливкой	643

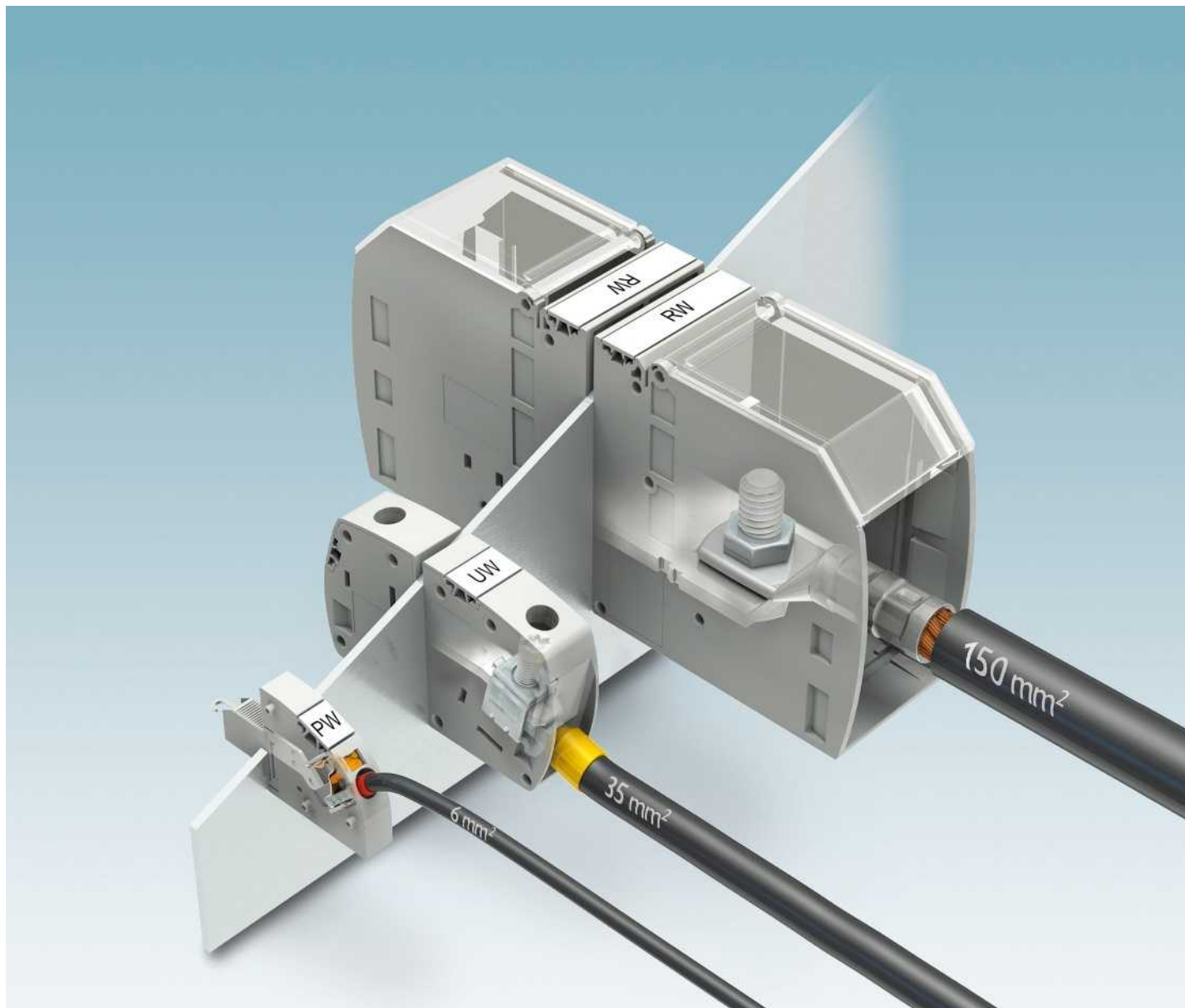

Элегантный проход через стену

Проходные силовоточные компактные клеммы оснащены самыми разнообразными системами подсоединения.



Универсальное применение вплоть до UL 600 V

Эта серия продуктов разработана специально для устройств с высокими токами. Их характеристики гарантируют возможность использования во всем мире.

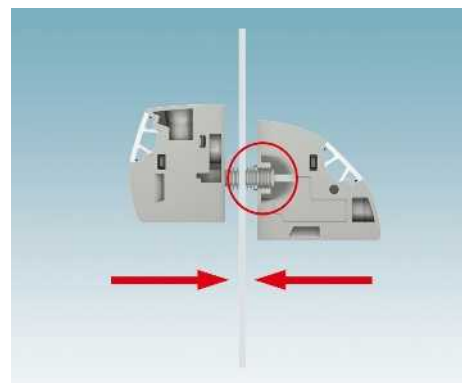

Простой монтаж

Клеммы имеют внутреннюю и наружную часть. Они просто и без использования инструмента соединяются друг с другом через стенку корпуса. Тонкая насечка обеспечивает надежное соединение вне зависимости от толщины стенки.

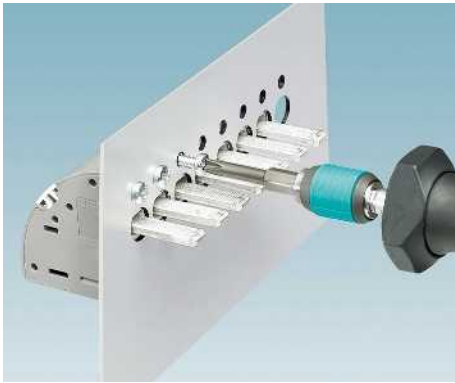

Альтернативные возможности крепления в случае более сильных механических воздействий ... винты,



... заклепка,



... фланцы.

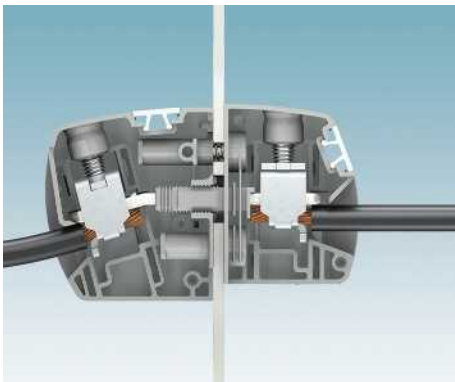

Для оптимального и компактного ввода проводников вне зависимости от монтажного положения предлагаются сильноточные проходные клеммы с горизонтальным и ...

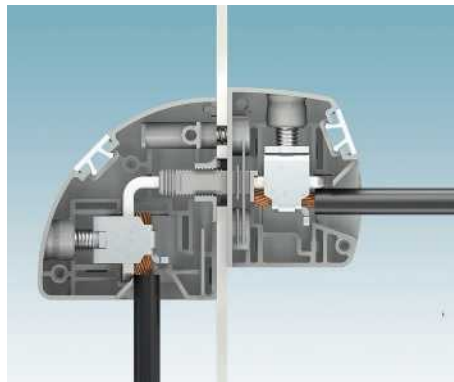

... вертикальным направлением присоединения проводников.

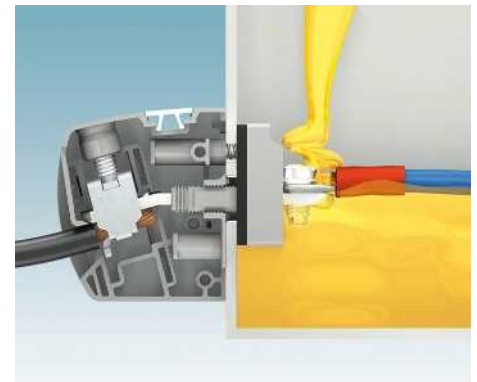

Заливочные варианты предназначены для подключения герметизируемых изделий. Они гарантируют высочайшую герметичность даже при низкой вязкости заливочной массы.

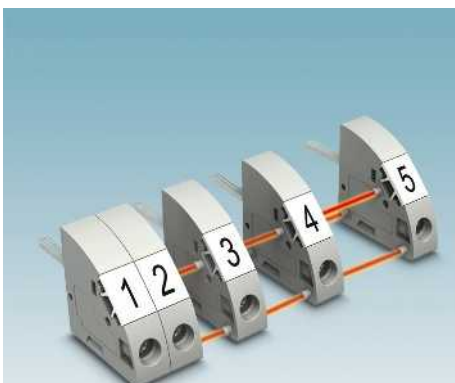

Вариант с защелками позволяет использовать для ускорения монтажа подготовленные блоки.



Универсальный паз для маркировки, имеющийся на корпусе, обеспечивает четкую идентификацию подключения конкретного устройства



Новые устанавливаемые без использования инструмента проходные клеммы для ввода через стенку серии PLW обеспечивают возможность быстрого проведения провода благодаря наличию рычажка на внешней стороне и внутреннего разъема Push-in, см. страницу 605.

Проходные клеммы для высоких токов

Проходные клеммы (герметизируемые заливкой) с наклонным пружинным зажимом Push-in серии PW

Внутренняя часть с выводами под пайку или плоским штекером, до 41 А / 6 мм²

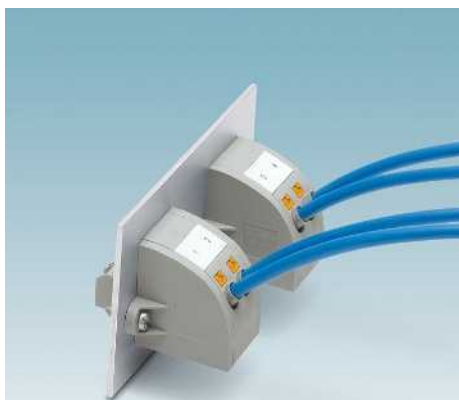

- Простой в применении разъем Push-in
- Разводка проводов с кабельными наконечниками или жестких проводов без использования инструментов
- Встроенная кнопка позволяет с легкостью отсоединять подключенные провода с помощью любого инструмента
- Варианты для заливки обеспечивают наилучшую герметизацию
- Простота формирования блоков устройств с помощью вариантов с защелками
- Простота монтажа обеих частей клеммы путем обычного соединения
- Автоматическая компенсация толщины стенок
- Фланцевые пластины для альтернативного крепления на внешней стороне устройства

Примечания:

Внутри = левая сторона портрета
Снаружи = правая сторона портрета

Подходящие винты для крепления проходных клемм включены в комплект поставки.

Принадлежности

Для всех типов	Тип	
	Отвертка SZF 1-0,6 x 3,5 Арт. № 1204517	

Для PW 4.../S	Тип	
	Пластина фланца PW 4-F Арт. № 3000403	

Технические характеристики

Технические данные согласно МЭК / DIN VDE

Ток / Сечение проводника	[А] / [мм ²]					
Расчетное напряжение	[В]					
Возможности подключения						
Жесткий / гибкий	[мм ²] / [мм ²] / AWG					
Гибкий с наконечником без пластм. втулки	[мм ²]					
Гибкий с наконечником с пластмассовой втулкой	[мм ²]					
Выбор изоляции						
Категория перенапряжения / степень загрязнения						
Расчетное напряжение изоляции	[В]					
Расчетное импульсное напряжение	[кВ]					
Информация по одобрению (UL / CUL)	Use Group					
Номинальное напряжение	[В]					
Номинальный ток	[А]					
Сечение подключаемого провода AWG	AWG					
Информация по одобрению (CSA)	Use Group					
Номинальное напряжение	[В]					
Номинальный ток	[А]					
Сечение подключаемого провода AWG	AWG					
Общие характеристики						
Длина снятия изоляции	[мм]					
Тип изоляционного материала						
Класс воспламеняемости согласно UL 94						
Толщина стенок	[мм]					

PW 4-POT-SCM

Ток / Сечение проводника	18 / 4 // 18 / 4		
Расчетное напряжение	800		
Возможности подключения	0,2 - 4 / 0,2 - 6 / 24 - 12		
Жесткий / гибкий	0,25 - 6		
Гибкий с наконечником без пластм. втулки	0,25 - 4		
Гибкий с наконечником с пластмассовой втулкой	0,25 - 4		
Выбор изоляции	III / 3	III / 2	II / 2
Категория перенапряжения / степень загрязнения	800	1000	1000
Расчетное напряжение изоляции	8	8	8
Расчетное импульсное напряжение	B	C	D
Информация по одобрению (UL / CUL)	Use Group	Use Group	Use Group
Номинальное напряжение	300	300	600
Номинальный ток	30	30	5
Сечение подключаемого провода AWG	24 - 10	24 - 10	24 - 10
Информация по одобрению (CSA)	B	C	D
Номинальное напряжение	-	-	-
Номинальный ток	-	-	-
Сечение подключаемого провода AWG	-	-	-
Общие характеристики			
Длина снятия изоляции	10		
Тип изоляционного материала	PA		
Класс воспламеняемости согласно UL 94	V0		
Толщина стенок	1 - 4		

PW 4-POT-SL

Ток / Сечение проводника	32 / 4 // 32 / 4		
Расчетное напряжение	800		
Возможности подключения	0,2 - 4 / 0,2 - 6 / 24 - 12		
Жесткий / гибкий	0,25 - 6		
Гибкий с наконечником без пластм. втулки	0,25 - 4		
Гибкий с наконечником с пластмассовой втулкой	0,25 - 4		
Выбор изоляции	III / 3	III / 2	II / 2
Категория перенапряжения / степень загрязнения	800	1000	1000
Расчетное напряжение изоляции	8	8	8
Расчетное импульсное напряжение	B	C	D
Информация по одобрению (UL / CUL)	Use Group	Use Group	Use Group
Номинальное напряжение	300	300	600
Номинальный ток	30	30	5
Сечение подключаемого провода AWG	24 - 10	24 - 10	24 - 10
Информация по одобрению (CSA)	B	C	D
Номинальное напряжение	-	-	-
Номинальный ток	-	-	-
Сечение подключаемого провода AWG	-	-	-
Общие характеристики			
Длина снятия изоляции	10		
Тип изоляционного материала	PA		
Класс воспламеняемости согласно UL 94	V0		
Толщина стенок	1 - 4		

Описание

Проходные клеммы (герметизируемые заливкой) с наклонным пружинным зажимом Push-in серии PW



Внутренняя часть с плоским штекеро



Внутренняя часть с выводами под пайку

я

Чертеж

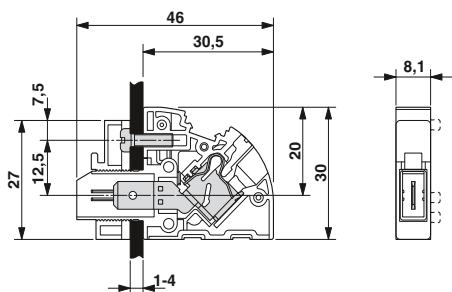

я

Чертеж



Схема расположения отверстий

* Только при применении фланцевой пластины PW 4-F

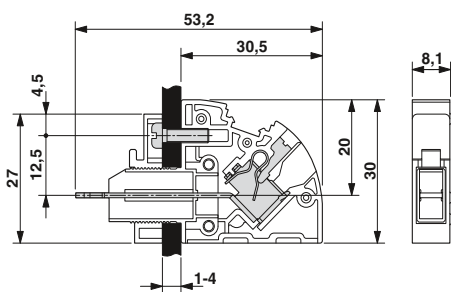

Схема расположения отверстий

* Только при применении фланцевой пластины PW 4-F

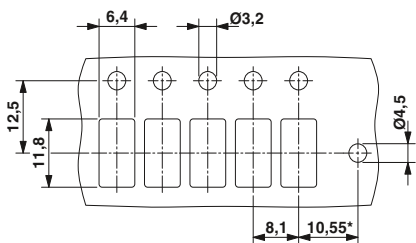
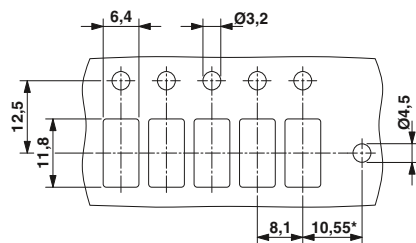

Данные для заказа

Тип	Артикул №	Штук
Проходная клемма		
PW 4-POT-SCM	3056938	50
Проходная клемма, с защелками		
PW 4-POT-SCM/S	3056941	50

Маркировочный материал ZB 8... / ZBF 8... (см. каталог 5)

Маркировочный материал TMT (EX9,5)R (см. онлайн-каталог)

Данные для заказа

Тип	Артикул №	Штук
Проходная клемма		
PW 4-POT-SL	3059731	50
Проходная клемма, с защелками		
PW 4-POT-SL/S	3059744	50

Маркировочный материал ZB 8... / ZBF 8... (см. каталог 5)

Маркировочный материал TMT (EX9,5)R (см. онлайн-каталог)

Проходные клеммы для высоких токов

Проходные клеммы (герметизируемые заливкой) с наклонным пружинным зажимом Push-in серии PW

Внутренняя часть с выводами под пайку или плоским штекером, до 41 А / 6 мм²



- Простой в применении разъем Push-in
- Разводка проводов с кабельными наконечниками или жестких проводов без использования инструментов
- Варианты для заливки обеспечивают наилучшую герметизацию
- Простота формирования блоков устройств с помощью вариантов с защелками
- Простота монтажа обеих частей клеммы путем обычного соединения
- Автоматическая компенсация толщины стенок
- Фланцевые пластины для альтернативного крепления на внешней стороне устройства

Примечания:

Внутри = левая сторона портрета
Снаружи = правая сторона портрета

Подходящие винты для крепления проходных клемм включены в комплект поставки.

Принадлежности

Для всех типов	Тип	
	Отвертка SZF 1-0,6 x 3,5 Арт. № 1204517	

Для PW 4.../S	Тип	
	Пластина фланца PW 4-F Арт. № 3000403	

Технические характеристики

Технические данные согласно МЭК / DIN VDE

Ток / Сечение проводника	[А] / [мм ²]				
Расчетное напряжение	[В]				
Возможности подключения					
Жесткий / гибкий	[мм ²] / [мм ²] / AWG				
Гибкий с наконечником без пластм. втулки	[мм ²]				
Гибкий с наконечником с пластмассовой втулкой	[мм ²]				
Выбор изоляции					
Категория перенапряжения / степень загрязнения					
Расчетное напряжение изоляции	[В]				
Расчетное импульсное напряжение	[кВ]				
Информация по одобрению (UL / CUL)	Use Group				
Номинальное напряжение	[В]				
Номинальный ток	[А]				
Сечение подключаемого провода AWG	AWG				
Информация по одобрению (CSA)	Use Group				
Номинальное напряжение	[В]				
Номинальный ток	[А]				
Сечение подключаемого провода AWG	AWG				
Общие характеристики					
Длина снятия изоляции	[мм]				
Тип изоляционного материала					
Класс воспламеняемости согласно UL 94					
Толщина стенок	[мм]				

PWO 4-POT-SCM

Ток / Сечение проводника	18 / 4 // 18 / 4		
Расчетное напряжение	800		
Возможности подключения	0,2 - 4 / 0,2 - 6 / 24 - 12		
Жесткий / гибкий	0,25 - 6		
Гибкий с наконечником без пластм. втулки	0,25 - 4		
Гибкий с наконечником с пластмассовой втулкой			
Выбор изоляции	III / 3	III / 2	II / 2
Категория перенапряжения / степень загрязнения	800	1000	1000
Расчетное напряжение изоляции	8	8	8
Расчетное импульсное напряжение	B	C	D
Информация по одобрению (UL / CUL)	Use Group	Use Group	Use Group
Номинальное напряжение	300	300	600
Номинальный ток	30	30	5
Сечение подключаемого провода AWG	24 - 10	24 - 10	24 - 10
Информация по одобрению (CSA)	B	C	D
Номинальное напряжение	-	-	-
Номинальный ток	-	-	-
Сечение подключаемого провода AWG	-	-	-
Общие характеристики			
Длина снятия изоляции	10		
Тип изоляционного материала	PA		
Класс воспламеняемости согласно UL 94	V0		
Толщина стенок	1 - 4		

PWO 4-POT-SL

Ток / Сечение проводника	32 / 4 // 32 / 4		
Расчетное напряжение	800		
Возможности подключения	0,2 - 4 / 0,2 - 6 / 24 - 12		
Жесткий / гибкий	0,25 - 6		
Гибкий с наконечником без пластм. втулки	0,25 - 4		
Гибкий с наконечником с пластмассовой втулкой			
Выбор изоляции	III / 3	III / 2	II / 2
Категория перенапряжения / степень загрязнения	800	1000	1000
Расчетное напряжение изоляции	8	8	8
Расчетное импульсное напряжение	B	C	D
Информация по одобрению (UL / CUL)	Use Group	Use Group	Use Group
Номинальное напряжение	300	300	600
Номинальный ток	30	30	5
Сечение подключаемого провода AWG	24 - 10	24 - 10	24 - 10
Информация по одобрению (CSA)	B	C	D
Номинальное напряжение	-	-	-
Номинальный ток	-	-	-
Сечение подключаемого провода AWG	-	-	-
Общие характеристики			
Длина снятия изоляции	10		
Тип изоляционного материала	PA		
Класс воспламеняемости согласно UL 94	V0		
Толщина стенок	1 - 4		

Описание

Проходные клеммы (герметизируемые заливкой) с наклонным пружинным зажимом Push-in серии PW



N

Внутренняя часть с плоским штекеро



N

Внутренняя часть с выводами под пайку

я

Чертеж



Схема расположения отверстий



я

Чертеж

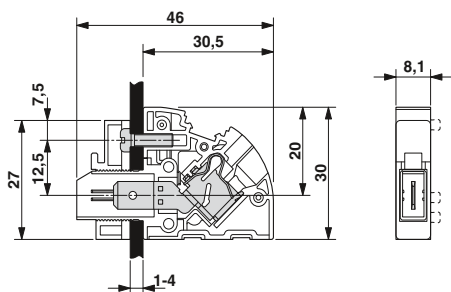
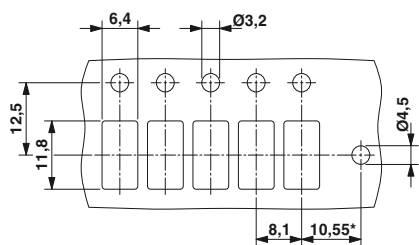

Схема расположения отверстий



Данные для заказа

Тип	Артикул №	Штук
Проходная клемма		
PWO 4-POT-SCM	3056912	50
Проходная клемма, с защелками		
PWO 4-POT-SCM/S	3056925	50

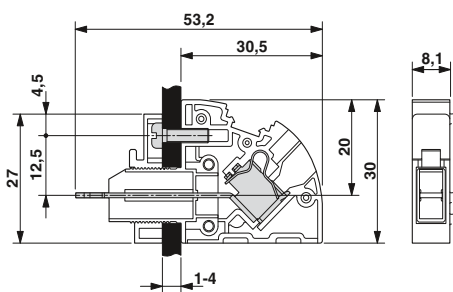
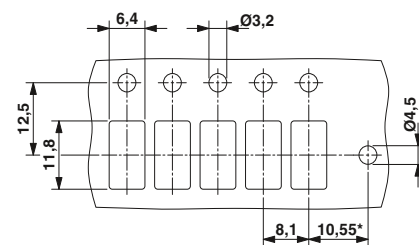
Маркировочный материал ZB 8... / ZBF 8... (см. каталог 5)

Маркировочный материал TMT (EX9,5)R (см. онлайн-каталог)

Данные для заказа

Тип	Артикул №	Штук
Проходная клемма		
PWO 4-POT-SL	3059715	50
Проходная клемма, с защелками		
PWO 4-POT-SL/S	3059728	50

Маркировочный материал ZB 8... / ZBF 8... (см. каталог 5)

Маркировочный материал TMT (EX9,5)R (см. онлайн-каталог)

Внутренняя часть с гнездом для кабельного наконечника, до 76 А / 16 мм²



- Удобный зажим Push-in
- Простота монтажа обеих частей клеммы путем обычного соединения
- Разводка проводов с кабельными наконечниками или жестких проводов без использования инструментов
- Варианты для заливки обеспечивают наивысшую степень герметичности
- Простота формирования блоков с помощью вариантов с защелками
- Разделительные пластины увеличивают воздушные зазоры и пути утечки
- Фланцевые пластины в качестве альтернативного метода монтажа

Примечания:

Подходящие винты для крепления проходных клемм включены в комплект поставки.

Внутри = левая сторона портрета
Снаружи = правая сторона портрета

¹⁾ При применении разделительной пластины DP-PWO 16-9 / 1705658

N



Проходная клемма, герметизируемая заливкой, 16 мм², внешняя часть с зажимом Push-in, внутренняя часть с кабельным наконечником

Принадлежности

Для всех типов	Тип	
	Разделительная пластина, толщиной 3 мм DP-PWO 16-3 Арт. № 1705655	
	Разделительная пластина, толщиной 6 мм DP-PWO 16-6 Арт. № 1705657	
	Разделительная пластина, толщиной 9 мм DP-PWO 16-9 Арт. № 1705658	
	Пластина фланца PWO 16-F Арт. № 1705659	

Чертеж



Схема расположения отверстий



Технические характеристики

Технические данные согласно МЭК / DIN VDE	
Ток / Сечение проводника	[A] / [мм ²]
Расчетное напряжение	[В]
Возможности подключения	
Жесткий / гибкий	[мм ²] / [мм ²] / AWG
Гибкий с наконечником без пластм. втулки	[мм ²]
Гибкий с наконечником с пластмассовой втулкой	[мм ²]
Многопроводное подкл. (2 провода одинакового сечения)	
Жесткий / гибкий	[мм ²]
Гибкий с наконечником без пластм. втулки	[мм ²]
Гибкий с наконечником типа TWIN с пластмасс. втулкой	[мм ²]
Сечение с гребенчатым мостиком, жестк. / гибк.	[мм ²]
Выбор изоляции	
Категория перенапряжения / степень загрязнения	
Расчетное напряжение изоляции	[В]
Расчетное импульсное напряжение	[кВ]
Информация по одобрению (UL / CUL)	Use Group
Номинальное напряжение	[В]
Номинальный ток	[А]
Сечение подключаемого провода AWG	AWG
Информация по одобрению (CSA)	Use Group
Номинальное напряжение	[В]
Номинальный ток	[А]
Сечение подключаемого провода AWG	AWG
Общие характеристики	
Длина снятия изоляции	[мм]
Тип изоляционного материала	
Класс воспламеняемости согласно UL 94	
Толщина стенок	[мм]

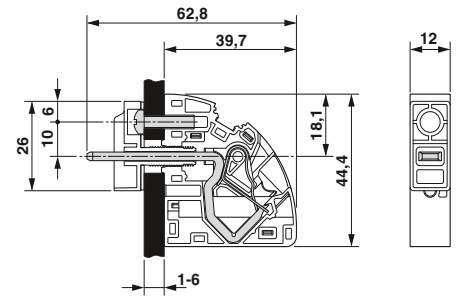
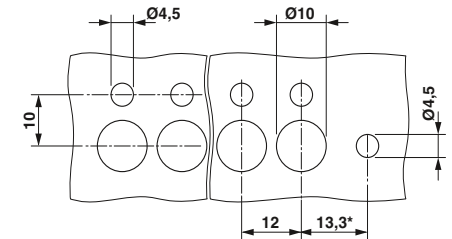
	76 / 16 // 76 / 16
	1000 ¹⁾
	1,5 - 16 / 1,5 - 16 / 14 - 4
	1,5 - 16
	1,5 - 16
	- / -
	-
	1,5 - 4
	- / -
	III / 3 III / 2 II / 2
	1000 ¹⁾ 1000 ¹⁾ 1000 ¹⁾
	8 8 6
	B C D
	- - -
	- - -
	B C D
	- - -
	- - -
	- - -
	18
	PA
	V0
	1 - 6

Данные для заказа

Тип	Артикул №	Штук
Проходная клемма		
PWO 16-POT	1705653	50
Проходная клемма, с защелками		
PWO 16-POT/S	1705654	50
Маркировочный материал ZB 12... / ZBF 12... (см. каталог 5)		
Маркировочный материал TMT (EX9,5)R (см. онлайн-каталог)		

Проходные клеммы с горизонтальным пружинным зажимом на защелках Push-Lock серии PLW

Внутренняя часть с наклонным зажимом Push-in для подключения проводов до 41 А / 6 мм², снаружи 16 мм²

Примечания:
 Внутри = левая сторона портрета
 Снаружи = правая сторона портрета

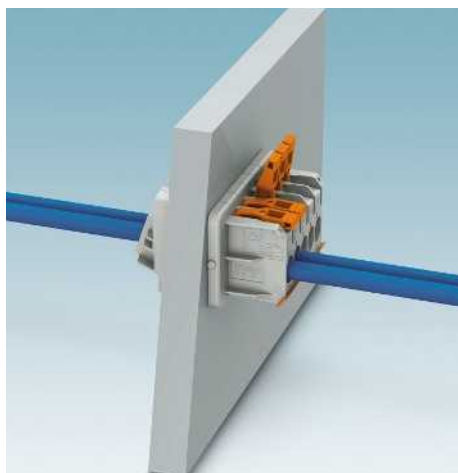

- Обслуживаемые без использования инструментов клеммы для ввода через стенку с технологией быстрого подключения
- Снаружи удобный зажим на защелках Push-Lock для подключения жестких проводов до 16 мм²
- Внутри устройства при помощи технологии быстрого подключения Push-in для проводов до 6 мм²
- Возможность опломбирования для предотвращения несанкционированного доступа
- Переходник для стенок толщиной 3 мм



N

Проходная клемма, 16 / 6 мм², внешняя часть с зажимом на защелках (Push-Lock), внутренняя часть с зажимом Push-in

Принадлежности

Для всех типов	Тип	
	Переходник для устройств с толщиной стенки 3 мм, 3-полосн. DP-PLW 16-6/3 3MM Арт. № 1705937	
	Переходник для устройств с толщиной стенки 3 мм, 4-полосн. DP-PLW 16-6/4 3MM Арт. № 1705938	
	Переходник для устройств с толщиной стенки 3 мм, 5-полосн. DP-PLW 16-6/5 3MM Арт. № 1705939	

Чертеж

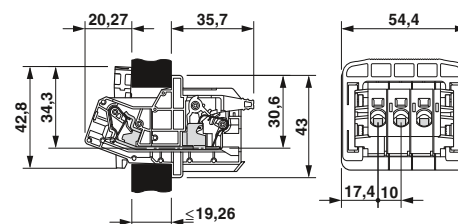

Технические характеристики

Технические данные согласно МЭК / DIN VDE		
Ток / Сечение проводника	[A] / [мм ²]	41 / 16 // 41 / 16
Расчетное напряжение	[В]	1000
Возможности подключения		
Жесткий / гибкий	[мм ²] / [мм ²] / AWG	2,5 - 16 / 2,5 - 25 / 14 - 4
Гибкий с наконечником без пластм. втулки	[мм ²]	2,5 - 16
Гибкий с наконечником с пластмассовой втулкой	[мм ²]	2,5 - 16
Многопроводное подкл. (2 провода одинакового сечения)		
Жесткий / гибкий	[мм ²]	- / -
Гибкий с наконечником без пластм. втулки	[мм ²]	-
Гибкий с наконечником типа TWIN с пластмасс. втулкой	[мм ²]	-
Сечение с гребенчатым мостиком, жестк. / гибк.	[мм ²]	- / -
Выбор изоляции		
Категория перенапряжения / степень загрязнения		III / 3 III / 2 II / 2
Расчетное напряжение изоляции	[В]	1000 1000 1000
Расчетное импульсное напряжение	[кВ]	8 8 8
Информация по одобрению (UL / CUL)	Use Group	B C D
Номинальное напряжение	[В]	- - -
Номинальный ток	[А]	- - -
Сечение подключаемого провода AWG	AWG	- - -
Информация по одобрению (CSA)	Use Group	B C D
Номинальное напряжение	[В]	- - -
Номинальный ток	[А]	- - -
Сечение подключаемого провода AWG	AWG	- - -
Общие характеристики		
Длина снятия изоляции	[мм]	18
Тип изоляционного материала		PA
Класс воспламеняемости согласно UL 94		V0
Толщина стенок	[мм]	19,26

Данные для заказа

Тип	Артикул №	Штук
Проходной клеммный блок, 3-онт.		
PLW 16-6/ 3-10	1821067	15
Проходной клеммный блок, 4-онт.		
PLW 16-6/ 4-10	1821070	15
Проходной клеммный блок, 5-онт.		
PLW 16-6/ 5-10	1821083	15

Проходные клеммы для высоких токов

Проходные клеммы (герметизируемые заливкой), с винтовыми зажимами для горизонтального, вертикального подключения, серия UW / HDFK

Внутренняя часть с винтовым зажимом, выводами под пайку или плоским штекером, до 41 А / 6 мм²



- Универсальный винтовой разъем со стопором
- Простота монтажа обеих частей клеммы путем обычного соединения
- Автоматическая компенсация толщины стенок
- Простота формирования блоков с помощью вариантов с защелками
- Изоляционный корпус с защитой от прикосновений современной конструкции
- Разделительные пластины увеличивают воздушные зазоры и пути утечки
- Фланцевые пластины для альтернативного крепления на внешней стороне устройства

Примечания:

Внутри = левая сторона портрета Снаружи = правая сторона портрета
Подходящие винты для крепления проходных клемм включены в комплект поставки.
Подходящие заклепки для крепления проходных клемм описаны в каталоге 5.
1) Приведенные параметры напряжения действительны для монтажа на проводящих стенках и при условии применения разделительных пластин.

Принадлежности

Для всех типов	Тип	
	Отвертка SZS 0,6 x 3,5 Арт. № 1205053	
	Гребенчатый мостик, разъемный EBS 10-8 Арт. № 3118135	
Для UW 4 .../S		
	Разделительная пластина, толщиной 3 мм DP-UW 4 Арт. № 3074499	
	Пластина фланца UW 4-F Арт. № 3074512	
Для UWV 4 .../S		
	Разделительная пластина, толщиной 3 мм DP-UWV 4 Арт. № 3074509	
	Пластина фланца UWV 4-F Арт. № 3074596	

Технические характеристики

Технические данные согласно МЭК / DIN VDE	
Ток / Сечение проводника	[A] / [мм ²]
Расчетное напряжение	[В]
Возможности подключения	
Жесткий / гибкий	[мм ²] / [мм ²] / AWG
Гибкий с наконечником без пластм. втулки	[мм ²]
Гибкий с наконечником с пластмассовой втулкой	[мм ²]
Многопроводное подкл. (2 провода одинакового сечения)	
Жесткий / гибкий	[мм ²]
Гибкий с наконечником без пластм. втулки	[мм ²]
Гибкий с наконечником типа TWIN с пластмасс. втулкой	[мм ²]
Сечение с гребенчатым мостиком, жестк. / гибк.	[мм ²]
Выбор изоляции	
Категория перенапряжения / степень загрязнения	
Расчетное напряжение изоляции	[В]
Расчетное импульсное напряжение	[кВ]
Информация по одобрению (UL / CUL)	Use Group
Номинальное напряжение	[В]
Номинальный ток	[А]
Сечение подключаемого провода AWG	AWG
Информация по одобрению (CSA)	Use Group
Номинальное напряжение	[В]
Номинальный ток	[А]
Сечение подключаемого провода AWG	AWG
Общие характеристики	
Длина снятия изоляции	[мм]
Клемная втулка: резьба винтов/ момент затяжки	- / [Нм]
Тип изоляционного материала	
Класс воспламеняемости согласно UL 94	
Толщина стенок	[мм]

UW 4			UWV 4		
41 / 6 // 32 / 4			41 / 6 // 32 / 4		
500 ¹⁾			500 ¹⁾		
0,2 - 6 / 0,2 - 4 / 24 - 10			0,2 - 6 / 0,2 - 4 / 24 - 10		
0,25 - 4			0,25 - 4		
0,25 - 4			0,25 - 4		
0,2 - 1,5 / 0,2 - 1,5			0,2 - 1,5 / 0,2 - 1,5		
0,25 - 1,5			0,25 - 1,5		
0,5 - 2,5			0,5 - 2,5		
1,5 - 4 / 1,5 - 2,5			1,5 - 4 / 1,5 - 2,5		
III / 3	III / 2	II / 2	III / 3	III / 2	II / 2
500 ¹⁾	630 ¹⁾	1000 ¹⁾	500 ¹⁾	630 ¹⁾	1000 ¹⁾
6 ¹⁾	6 ¹⁾	6 ¹⁾	6 ¹⁾	6 ¹⁾	6 ¹⁾
B	C	D	B	C	D
300 ¹⁾	300 ¹⁾	600 ¹⁾	300 ¹⁾	300 ¹⁾	600 ¹⁾
30	30	5	30	30	5
24 - 10	24 - 10	24 - 10	24 - 10	24 - 10	24 - 10
B	C	D	B	C	D
-	-	-	-	-	-
-	-	-	-	-	-
9			9		
M3 / 0,6 - 0,8			M3 / 0,6 - 0,8		
PA			PA		
V0			V0		
1 - 4			1 - 4		

Описание

Проходные клеммы (герметизируемые заливкой), с винтовыми зажимами для горизонтального, вертикального подключения, серия UW / HDFK



Горизонтальное подключение провода



Вертикальное подключение провода



Чертеж

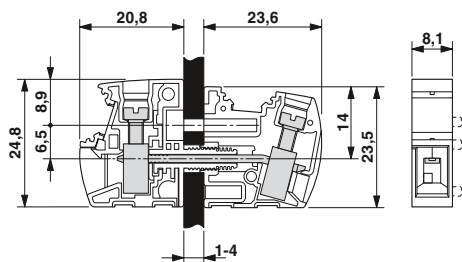

Чертеж



Схема расположения отверстий

* Только при использовании фланцевой пластины UW...-F
* Размер при использовании проставки DP-UW...

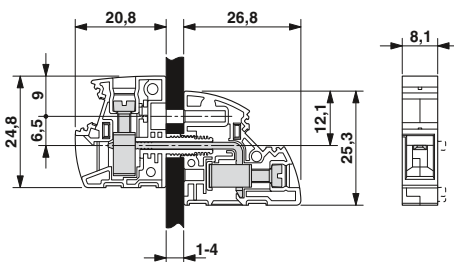

Схема расположения отверстий

* Только при использовании фланцевой пластины UW...-F
* Размер при использовании проставки DP-UW...

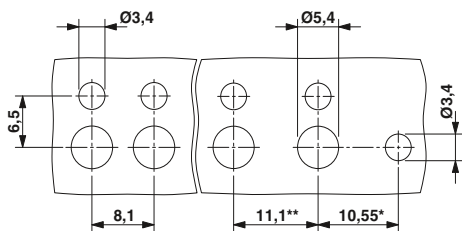
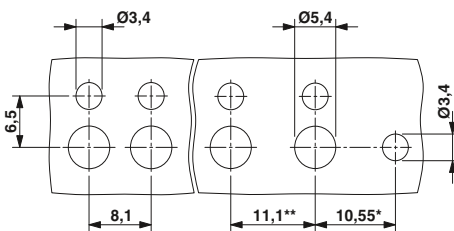

Данные для заказа

Тип	Артикул №	Штук
Проходная клемма		
UW 4	3073306	50
Проходная клемма, с защелками		
UW 4/S	3073319	50

Маркировочный материал ZB 8... / ZBF 8... (см. каталог 5)

Маркировочный материал TMT (EX9,5)R (см. онлайн-каталог)

Данные для заказа

Тип	Артикул №	Штук
Проходная клемма		
UWV 4	3073380	50
Проходная клемма, с защелками		
UWV 4/S	3073393	50

Маркировочный материал ZB 8... / ZBF 8... (см. каталог 5)

Маркировочный материал TMT (EX9,5)R (см. онлайн-каталог)

Проходные клеммы для высоких токов

Проходные клеммы (герметизируемые заливкой), с винтовыми зажимами для горизонтального, вертикального подключения, серия UW / HDFK

Внутренняя часть с винтовым зажимом, выводами под пайку или плоским штекером, до 41 А / 6 мм²



- Универсальный винтовой разъем со стопором
- Простота монтажа обеих частей клеммы путем обычного соединения
- Автоматическая компенсация толщины стенок благодаря использованию принципа защелкивания в изоляционном корпусе
- Простота формирования блоков с помощью моделей с защелками
- Варианты для заливки обеспечивают наилучшую герметизацию и поставляются с плоскими штекерами или выводами под пайку
- Изоляционный корпус с защитой от прикосновений современной конструкции
- Разделительные пластины увеличивают воздушные зазоры и пути утечки
- Фланцевые пластины для альтернативного крепления на внешней стороне устройства

Примечания:

Внутри = левая сторона портрета
Снаружи = правая сторона портрета

Подходящие винты для крепления проходных клемм включены в комплект поставки.

Подходящие заклепки для крепления проходных клемм описаны в каталоге 5.

¹⁾ Приведенные параметры напряжения действительны для монтажа на проводящих стенках и при условии применения разделительных пластин.

Принадлежности

Для всех типов	Тип	
	Отвертка SZS 0,6 x 3,5 Арт. № 1205053	
	Гребенчатый мостик, разъемный EBS 10-8 Арт. № 3118135	
Для UW 4 .../S		
	Разделительная пластина, толщиной 3 мм DP-UW 4 Арт. № 3074499	
	Пластина фланца UW 4-F Арт. № 3074512	

Технические характеристики

Технические данные согласно МЭК / DIN VDE

Ток / Сечение проводника	[A] / [мм ²]	41 / 6 // 32 / 4
Расчетное напряжение	[В]	800 ¹⁾
Возможности подключения		
Жесткий / гибкий	[мм ²] / [мм ²] / AWG	0,2 - 6 / 0,2 - 4 / 24 - 10
Гибкий с наконечником без пластм. втулки	[мм ²]	0,25 - 4
Гибкий с наконечником с пластмассовой втулкой	[мм ²]	0,25 - 4
Многопроводное подкл. (2 провода одинакового сечения)		
Жесткий / гибкий	[мм ²]	0,2 - 1,5 / 0,2 - 1,5
Гибкий с наконечником без пластм. втулки	[мм ²]	0,25 - 1,5
Гибкий с наконечником типа TWIN с пластмасс. втулкой	[мм ²]	0,5 - 2,5
Сечение с гребенчатым мостиком, жестк. / гибк.	[мм ²]	1,5 - 4 / 1,5 - 2,5
Выбор изоляции		
Категория перенапряжения / степень загрязнения		III / 3 III / 2 II / 2 III / 3 III / 2 II / 2
Расчетное напряжение изоляции	[В]	500 630 1000 ¹⁾ 500 630 1000 ¹⁾
Расчетное импульсное напряжение	[кВ]	6 6 6 6 6 6
Информация по одобрению (UL / CUL)	Use Group	B C D B C D
Номинальное напряжение	[В]	300 ¹⁾ 300 ¹⁾ 600 ¹⁾ 300 ¹⁾ 300 ¹⁾ 600 ¹⁾
Номинальный ток	[А]	30 30 5 30 30 5
Сечение подключаемого провода AWG	AWG	24 - 10 24 - 10 24 - 10 24 - 10 24 - 10 24 - 10
Информация по одобрению (CSA)	Use Group	B C D B C D
Номинальное напряжение	[В]	- - - - - -
Номинальный ток	[А]	- - - - - -
Сечение подключаемого провода AWG	AWG	- - - - - -
Общие характеристики		
Длина снятия изоляции	[мм]	10 10
Клемная втулка: резьба винтов/ момент затяжки	- / [Нм]	M3 / 0,6 - 0,8 M3 / 0,6 - 0,8
Тип изоляционного материала		PA PA
Класс воспламеняемости согласно UL 94		V0 V0
Толщина стенок	[мм]	1 - 4 1 - 4

UW 4-POT-SCM

41 / 6 // 32 / 4	800 ¹⁾	0,2 - 6 / 0,2 - 4 / 24 - 10	0,25 - 4	0,25 - 4	0,2 - 1,5 / 0,2 - 1,5	0,25 - 1,5	0,5 - 2,5	1,5 - 4 / 1,5 - 2,5
III / 3	III / 2	II / 2	III / 3	III / 2	II / 2	500	630	1000 ¹⁾
6	6	6	6	6	6	B	C	D
300 ¹⁾	300 ¹⁾	600 ¹⁾	300 ¹⁾	300 ¹⁾	600 ¹⁾	-	-	-
30	30	5	30	30	5	-	-	-
24 - 10	24 - 10	24 - 10	24 - 10	24 - 10	24 - 10	-	-	-
B	C	D	B	C	D	-	-	-
-	-	-	-	-	-	-	-	-
-	-	-	-	-	-	-	-	-
10	10	10	10	10	10	10	10	10
M3 / 0,6 - 0,8	M3 / 0,6 - 0,8	M3 / 0,6 - 0,8	M3 / 0,6 - 0,8	M3 / 0,6 - 0,8	M3 / 0,6 - 0,8	PA	PA	PA
V0	V0	V0	V0	V0	V0	1 - 4	1 - 4	1 - 4
1 - 4	1 - 4	1 - 4	1 - 4	1 - 4	1 - 4			

UW 4-POT-SL

41 / 6 // 32 / 4	800 ¹⁾	0,2 - 6 / 0,2 - 4 / 24 - 10	0,25 - 4	0,25 - 4	0,2 - 1,5 / 0,2 - 1,5	0,25 - 1,5	0,5 - 2,5	1,5 - 4 / 1,5 - 2,5
III / 3	III / 2	II / 2	III / 3	III / 2	II / 2	500	630	1000 ¹⁾
6	6	6	6	6	6	B	C	D
300 ¹⁾	300 ¹⁾	600 ¹⁾	300 ¹⁾	300 ¹⁾	600 ¹⁾	-	-	-
30	30	5	30	30	5	-	-	-
24 - 10	24 - 10	24 - 10	24 - 10	24 - 10	24 - 10	-	-	-
B	C	D	B	C	D	-	-	-
-	-	-	-	-	-	-	-	-
-	-	-	-	-	-	-	-	-
10	10	10	10	10	10	10	10	10
M3 / 0,6 - 0,8	M3 / 0,6 - 0,8	M3 / 0,6 - 0,8	M3 / 0,6 - 0,8	M3 / 0,6 - 0,8	M3 / 0,6 - 0,8	PA	PA	PA
V0	V0	V0	V0	V0	V0	1 - 4	1 - 4	1 - 4
1 - 4	1 - 4	1 - 4	1 - 4	1 - 4	1 - 4			

Описание

Проходные клеммы (герметизируемые заливкой), с винтовыми зажимами для горизонтального, вертикального подключения, серия UW / HDFK



Внутренняя часть с плоским штенером



Внутренняя часть с выводами под пайку

ЯУ

Чертеж

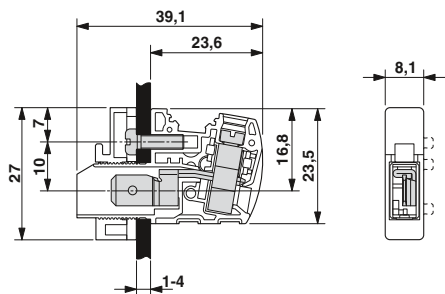

ЯУ

Чертеж



Схема расположения отверстий

*Только при применении фланцевой пластины UW...-F
**Размер при применении разделительной пластины DP-UW...

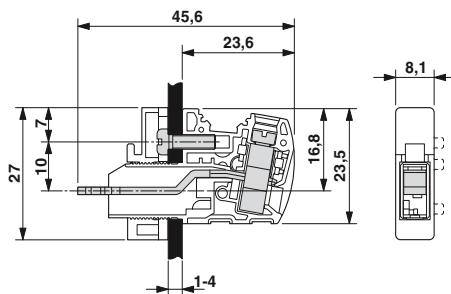

Схема расположения отверстий

*Только при применении фланцевой пластины UW...-F
**Размер при применении разделительной пластины DP-UW...

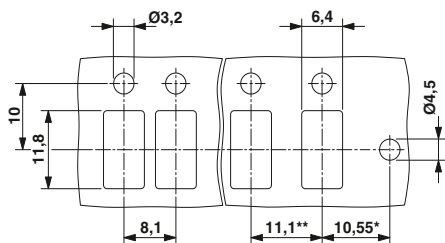
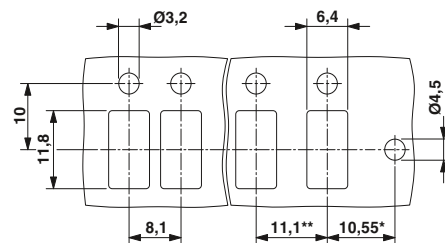

Данные для заказа

Тип	Артикул №	Штук
Проходная клемма		
UW 4-POT-SCM	3056996	50
Проходная клемма, с защелками		
UW 4-POT-SCM/S	3056909	50

Маркировочный материал ZB 8... / ZBF 8... (см. каталог 5)

Маркировочный материал TMT (EX9,5)R (см. онлайн-каталог)

Данные для заказа

Тип	Артикул №	Штук
Проходная клемма		
UW 4-POT-SL	3059757	50
Проходная клемма, с защелками		
UW 4-POT-SL/S	3059760	50

Маркировочный материал ZB 8... / ZBF 8... (см. каталог 5)

Маркировочный материал TMT (EX9,5)R (см. онлайн-каталог)

Проходные клеммы для высоких токов

Проходные клеммы (герметизируемые заливкой), с винтовыми зажимами для горизонтального, вертикального подключения, серия UW / HDFK

Внутренняя часть с винтовым зажимом, выводами под пайку, до 76 А / 16 мм²



- Универсальный винтовой разъем со стопором
- Простота монтажа обеих частей клеммы путем обычного соединения
- Автоматическая компенсация толщины стенок
- Простота формирования блоков с помощью вариантов с защелками
- Варианты для заливки обеспечивают наилучшую герметизацию
- Изоляционный корпус с защитой от прикосновений современной конструкции
- Разделительные пластины увеличивают воздушные зазоры и пути утечки
- Фланцевые пластины для альтернативного крепления на внешней стороне устройства

Примечания:	
Внутри = левая сторона портрета	
Снаружи = правая сторона портрета	
Подходящие винты для крепления проходных клемм включены в комплект поставки.	
Подходящие заклепки для крепления проходных клемм описаны в каталоге 5.	
1) Приведенные параметры напряжения действительны для монтажа на проводящих стенках и при условии применения разделительных пластин.	



Проходные клеммы, горизонтальное подключение провода

Принадлежности	
Для всех типов	Тип Отвертка SZS 1,0 x 4,0 Арт. № 1205066
	Гребенчатый мостик, разъемный EBS 10-10 Арт. № 0203137
Для UW 10 .../S	Разделительная пластина, толщиной 3 мм DP-UW 10 Арт. № 3074389
	Пластина фланца UW 10-F Арт. № 3074525
Для UWV 10 .../S	Разделительная пластина, толщиной 3 мм DP-UWV 10 Арт. № 3074415
	Пластина фланца UWV 10-F Арт. № 3074606

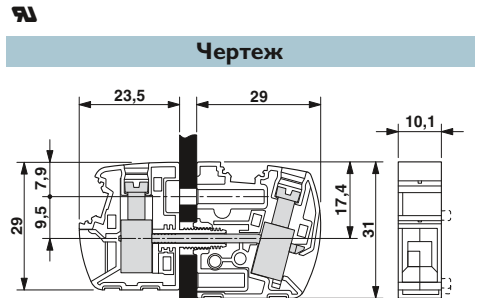

Технические характеристики	
Технические данные согласно МЭК / DIN VDE	
Ток / Сечение проводника [A] / [мм ²]	76 / 16 // 57 / 10
Расчетное напряжение [В]	500 ¹⁾
Возможности подключения	
Жесткий / гибкий [мм ²] / [мм ²] / AWG	0,5 - 16 / 0,5 - 10 / 20 - 6
Гибкий с наконечником без пластм. втулки [мм ²]	0,5 - 10
Гибкий с наконечником с пластмассовой втулкой [мм ²]	0,5 - 10
Многопроводное подкл. (2 провода одинакового сечения)	
Жесткий / гибкий [мм ²]	0,5 - 4 / 0,5 - 4
Гибкий с наконечником без пластм. втулки [мм ²]	0,5 - 2,5
Гибкий с наконечником типа TWIN с пластмасс. втулкой [мм ²]	0,5 - 6
Сечение с гребенчатым мостиком, жестк. / гибк. [мм ²]	2,5 - 10 / 2,5 - 10
Выбор изоляции	
Категория перенапряжения / степень загрязнения	
Расчетное напряжение изоляции [В]	III / 3 III / 2 II / 2 500 ¹⁾ 630 ¹⁾ 1000 ¹⁾
Расчетное импульсное напряжение [кВ]	6 ¹⁾ 6 ¹⁾ 6 ¹⁾
Информация по одобрению (UL / CUL) Use Group	B C D
Номинальное напряжение [В]	300 ¹⁾ 300 ¹⁾ 600 ¹⁾
Номинальный ток [А]	65 65 5
Сечение подключаемого провода AWG	20 - 6 20 - 6 20 - 6
Информация по одобрению (CSA) Use Group	B C D
Номинальное напряжение [В]	- - -
Номинальный ток [А]	- - -
Сечение подключаемого провода AWG	- - -
Общие характеристики	
Длина снятия изоляции [мм]	11
Клемная втулка: резьба винтов/ момент затяжки - / [Нм]	M4 / 1,5 - 1,8
Тип изоляционного материала	PA
Класс воспламеняемости согласно UL 94	V0
Толщина стенок [мм]	1 - 4

Технические характеристики	
Технические данные согласно МЭК / DIN VDE	
Ток / Сечение проводника [A] / [мм ²]	76 / 16 // 57 / 10
Расчетное напряжение [В]	500 ¹⁾
Возможности подключения	
Жесткий / гибкий [мм ²] / [мм ²] / AWG	0,5 - 16 / 0,5 - 10 / 20 - 6
Гибкий с наконечником без пластм. втулки [мм ²]	0,5 - 10
Гибкий с наконечником с пластмассовой втулкой [мм ²]	0,5 - 10
Многопроводное подкл. (2 провода одинакового сечения)	
Жесткий / гибкий [мм ²]	0,5 - 4 / 0,5 - 4
Гибкий с наконечником без пластм. втулки [мм ²]	0,5 - 2,5
Гибкий с наконечником типа TWIN с пластмасс. втулкой [мм ²]	0,5 - 6
Сечение с гребенчатым мостиком, жестк. / гибк. [мм ²]	2,5 - 10 / 2,5 - 10
Выбор изоляции	
Категория перенапряжения / степень загрязнения	
Расчетное напряжение изоляции [В]	III / 3 III / 2 II / 2 500 ¹⁾ 630 ¹⁾ 1000 ¹⁾
Расчетное импульсное напряжение [кВ]	6 ¹⁾ 6 ¹⁾ 6 ¹⁾
Информация по одобрению (UL / CUL) Use Group	B C D
Номинальное напряжение [В]	300 ¹⁾ 300 ¹⁾ 600 ¹⁾
Номинальный ток [А]	65 65 5
Сечение подключаемого провода AWG	20 - 6 20 - 6 20 - 6
Информация по одобрению (CSA) Use Group	B C D
Номинальное напряжение [В]	- - -
Номинальный ток [А]	- - -
Сечение подключаемого провода AWG	- - -
Общие характеристики	
Длина снятия изоляции [мм]	11
Клемная втулка: резьба винтов/ момент затяжки - / [Нм]	M4 / 1,5 - 1,8
Тип изоляционного материала	PA
Класс воспламеняемости согласно UL 94	V0
Толщина стенок [мм]	1 - 4

Технические характеристики	
Технические данные согласно МЭК / DIN VDE	
Ток / Сечение проводника [A] / [мм ²]	76 / 16 // 57 / 10
Расчетное напряжение [В]	500 ¹⁾
Возможности подключения	
Жесткий / гибкий [мм ²] / [мм ²] / AWG	0,5 - 16 / 0,5 - 10 / 20 - 6
Гибкий с наконечником без пластм. втулки [мм ²]	0,5 - 10
Гибкий с наконечником с пластмассовой втулкой [мм ²]	0,5 - 10
Многопроводное подкл. (2 провода одинакового сечения)	
Жесткий / гибкий [мм ²]	0,5 - 4 / 0,5 - 4
Гибкий с наконечником без пластм. втулки [мм ²]	0,5 - 2,5
Гибкий с наконечником типа TWIN с пластмасс. втулкой [мм ²]	0,5 - 6
Сечение с гребенчатым мостиком, жестк. / гибк. [мм ²]	2,5 - 10 / 2,5 - 10
Выбор изоляции	
Категория перенапряжения / степень загрязнения	
Расчетное напряжение изоляции [В]	III / 3 III / 2 II / 2 500 ¹⁾ 630 ¹⁾ 1000 ¹⁾
Расчетное импульсное напряжение [кВ]	6 ¹⁾ 6 ¹⁾ 6 ¹⁾
Информация по одобрению (UL / CUL) Use Group	B C D
Номинальное напряжение [В]	300 ¹⁾ 300 ¹⁾ 600 ¹⁾
Номинальный ток [А]	65 65 5
Сечение подключаемого провода AWG	20 - 6 20 - 6 20 - 6
Информация по одобрению (CSA) Use Group	B C D
Номинальное напряжение [В]	- - -
Номинальный ток [А]	- - -
Сечение подключаемого провода AWG	- - -
Общие характеристики	
Длина снятия изоляции [мм]	11
Клемная втулка: резьба винтов/ момент затяжки - / [Нм]	M4 / 1,5 - 1,8
Тип изоляционного материала	PA
Класс воспламеняемости согласно UL 94	V0
Толщина стенок [мм]	1 - 4

Данные для заказа		
Тип	Артикул №	Штук
Проходная клемма UW 10	3073322	50
Проходная клемма, с защелками UW 10/S	3073335	50
Маркировочный материал ZB 10... / ZBF 10... (см. каталог 5)		
Маркировочный материал TMT (EX9,5)R (см. онлайн-каталог)		

Проходные клеммы (герметизируемые заливкой), с винтовыми зажимами для горизонтального, вертикального подключения, серия UW / HDFK



Проходные клеммы, вертикальное подключение провода



Проходные клеммы, герметизируемая заливкой, горизонтальное подключение провода, внутренняя часть с выводами под пайку



Проходные клеммы, герметизируемые заливкой, вертикальное подключение провода, внутренняя часть с выводами под пайку



Чертеж

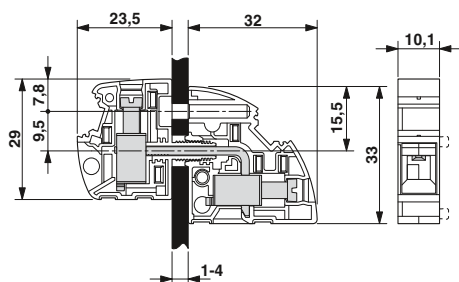

Чертеж

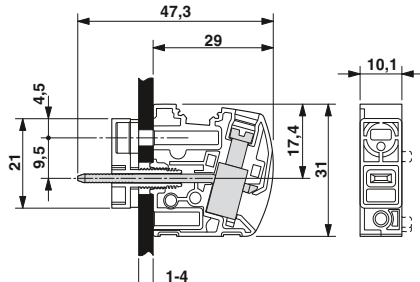

Чертеж



Схема расположения отверстий

* Только при использовании фланцевой пластины UW...-F
* Размер при использовании проставки DP-UW...

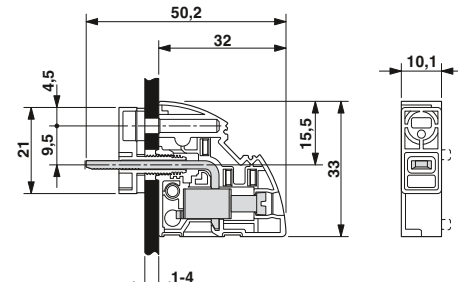

Схема расположения отверстий

* Только при использовании фланцевой пластины UW...-F
* Размер при использовании проставки DP-UW...

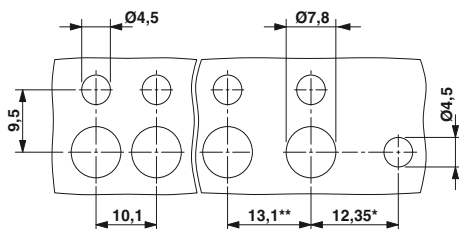

Схема расположения отверстий

* Только при использовании фланцевой пластины UW...-F
* Размер при использовании проставки DP-UW...

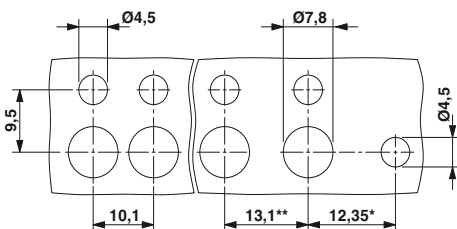
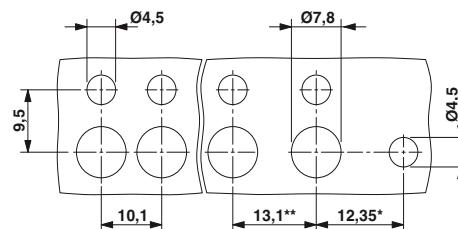

Данные для заказа

Тип	Артикул №	Штук
Проходная клемма UWV 10	3073403	50
Проходная клемма, с защелками UWV 10/S	3073416	50

Маркировочный материал ZB 10... / ZBF 10... (см. каталог 5)

Маркировочный материал TMT (EX9,5)R (см. онлайн-каталог)

Данные для заказа

Тип	Артикул №	Штук
Проходная клемма UW 10-POT	3073461	50
Проходная клемма, с защелками UW 10-POT/S	3073474	50

Маркировочный материал ZB 10... / ZBF 10... (см. каталог 5)

Маркировочный материал TMT (EX9,5)R (см. онлайн-каталог)

Данные для заказа

Тип	Артикул №	Штук
Проходная клемма UWV 10-POT	3073526	50
Проходная клемма, с защелками UWV 10-POT/S	3073539	50

Маркировочный материал ZB 10... / ZBF 10... (см. каталог 5)

Маркировочный материал TMT (EX9,5)R (см. онлайн-каталог)

Проходные клеммы для высоких токов

Проходные клеммы (герметизируемые заливкой), с винтовыми зажимами для горизонтального, вертикального подключения, серия UW / HDFK

Внутренняя часть с винтовым зажимом, гнездом для кабельного наколечника, до 101 А / 25 мм²

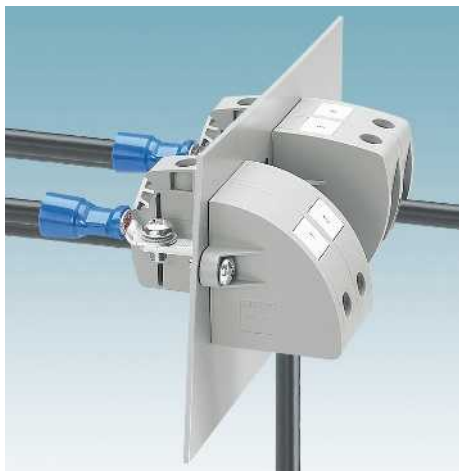

- Универсальный винтовой разъем со стопором
- Простота монтажа обеих частей клеммы путем обычного соединения
- Автоматическая компенсация толщины стенок
- Простота формирования блоков с помощью вариантов с защелками
- Варианты для заливки обеспечивают наилучшую герметизацию
- Изоляционный корпус с защитой от прикосновений современной конструкции
- Разделительные пластины увеличивают воздушные зазоры и пути утечки
- Фланцевые пластины для альтернативного крепления на внешней стороне устройства

Примечания:

Внутри = левая сторона портрета
Снаружи = правая сторона портрета

Подходящие винты для крепления проходных клемм включены в комплект поставки.

Подходящие заклепки для крепления проходных клемм описаны в каталоге 5.

Указания по подсоединению алюминиевых проводников приведены на странице www.phoenixcontact.net/products.

1) Приведенные параметры напряжения действительны для монтажа на проводящих стенках и при условии применения разделительных пластин.



Проходные клеммы, горизонтальное подключение провода

Принадлежности

Для всех типов	Тип
	Отвертка SZS 1,0 x 4,0 Арт. № 1205066
	Разделительная пластина, толщиной 3 мм DP-UW 16 Арт. № 3074392
	Пластина фланца UW 16-F Арт. № 3074538
	Разделительная пластина, толщиной 3 мм DP-UWV 16 Арт. № 3074428
	Пластина фланца UWV 16-F Арт. № 3074619

я

Чертеж



Схема расположения отверстий



* Только при использовании фланцевой пластины UW...-F
* Размер при использовании проставки DP-UW...

Технические характеристики

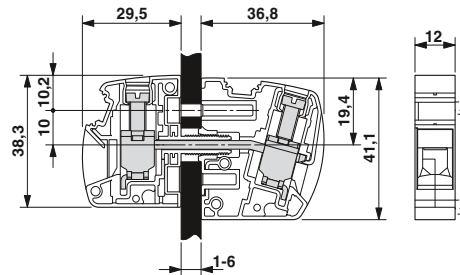
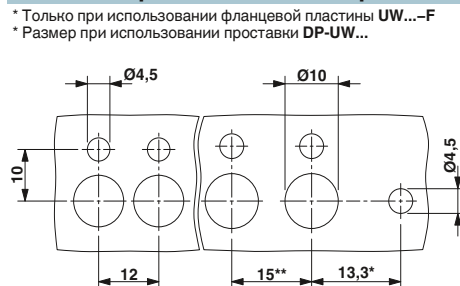
Технические данные согласно МЭК / DIN VDE	
Ток / Сечение проводника	[A] / [мм ²]
Расчетное напряжение	[В]
Возможности подключения	
Жесткий / гибкий	[мм ²] / [мм ²] / AWG
Гибкий с наконечником без пластм. втулки	[мм ²]
Гибкий с наконечником с пластмассовой втулкой	[мм ²]
Многопроводное подкл. (2 провода одинакового сечения)	
Жесткий / гибкий	[мм ²]
Гибкий с наконечником без пластм. втулки	[мм ²]
Гибкий с наконечником типа TWIN с пластмасс. втулкой	[мм ²]
Выбор изоляции	
Категория перенапряжения / степень загрязнения	III / 3 III / 2 II / 2
Расчетное напряжение изоляции	[В] 800 ¹⁾ 1000 ¹⁾ 1000 ¹⁾
Расчетное импульсное напряжение	[кВ] 8 ¹⁾ 8 ¹⁾ 8 ¹⁾
Информация по одобрению (UL / CUL)	Use Group B C D
Номинальное напряжение	[В] 600 ¹⁾ 600 ¹⁾ -
Номинальный ток	[А] 85 85 -
Сечение подключаемого провода AWG	AWG 10 - 4 10 - 4 -
Информация по одобрению (CSA)	Use Group B C D
Номинальное напряжение	[В] - - -
Номинальный ток	[А] - - -
Сечение подключаемого провода AWG	AWG - - -
Общие характеристики	
Длина снятия изоляции	[мм] 16
Клемная втулка: резьба винтов/ момент затяжки	- / [Нм] M5 / 2,5 - 3
Тип изоляционного материала	PA
Класс воспламеняемости согласно UL 94	V0
Толщина стенок	[мм] 1 - 6

Данные для заказа

Тип	Артикул №	Штук
Проходная клемма UW 16	3073348	50
Проходная клемма, с защелками UW 16/S	3073351	50
Маркировочный материал ZB 12... / ZBF 12... (см. каталог 5)		
Маркировочный материал TMT (EX9,5)R (см. онлайн-каталог)		

Проходные клеммы (герметизируемые заливкой), с винтовыми зажимами для горизонтального, вертикального подключения, серия UW / HDFK



Проходные клеммы, вертикальное подключение провода



Проходные клеммы, герметизируемые заливкой, горизонтальное подключение провода, внутренняя часть с винтовым зажимом M5



Проходные клеммы, герметизируемые заливкой, вертикальное подключение провода, внутренняя часть с винтовым зажимом M5



Чертеж

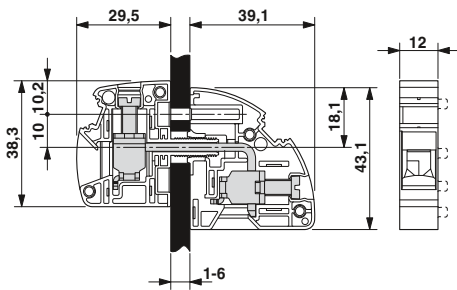

Чертеж

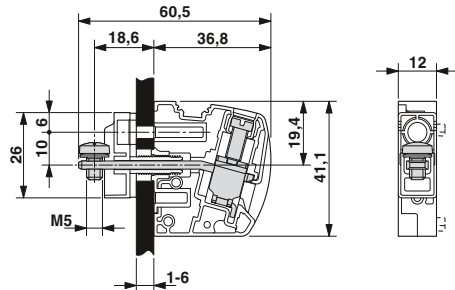

Чертеж



Схема расположения отверстий

* Только при использовании фланцевой пластины UW...-F
* Размер при использовании проставки DP-UW...

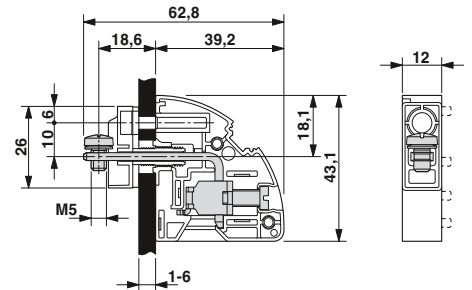

Схема расположения отверстий

* Только при использовании фланцевой пластины UW...-F
* Размер при использовании проставки DP-UW...

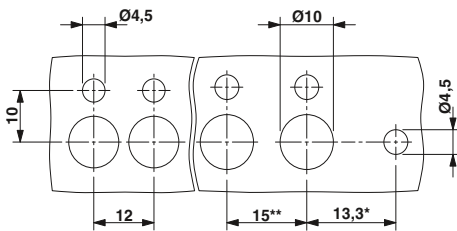

Схема расположения отверстий

* Только при использовании фланцевой пластины UW...-F
* Размер при использовании проставки DP-UW...

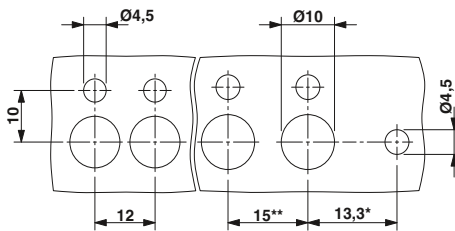
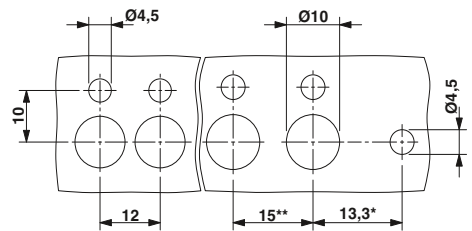

Данные для заказа

Тип	Артикул №	Штук
Проходная клемма UWV 16	3073419	50
Проходная клемма, с защелками UWV 16/S	3073432	50

Маркировочный материал ZB 12... / ZBF 12... (см. каталог 5)

Маркировочный материал TMT (EX9,5)R (см. онлайн-каталог)

Данные для заказа

Тип	Артикул №	Штук
Проходная клемма UW 16-POT	3073487	50
Проходная клемма, с защелками UW 16-POT/S	3073490	50

Маркировочный материал ZB 12... / ZBF 12... (см. каталог 5)

Маркировочный материал TMT (EX9,5)R (см. онлайн-каталог)

Данные для заказа

Тип	Артикул №	Штук
Проходная клемма UWV 16-POT	3073542	50
Проходная клемма, с защелками UWV 16-POT/S	3073555	50

Маркировочный материал ZB 12... / ZBF 12... (см. каталог 5)

Маркировочный материал TMT (EX9,5)R (см. онлайн-каталог)

Проходные клеммы для высоких токов

Проходные клеммы (герметизируемые заливкой), с винтовыми зажимами для горизонтального, вертикального подключения, серия UW / HDFK

Внутренняя часть с винтовым зажимом, гнездом для кабельного наколечника, до 125 А / 35 мм²



- Универсальный винтовой разъем со стопором
- Простота монтажа обеих частей клеммы путем обычного соединения
- Автоматическая компенсация толщины стенок
- Простота формирования блоков с помощью вариантов с защелками
- Варианты для заливки обеспечивают наилучшую герметизацию
- Изоляционный корпус с защитой от прикосновений современной конструкции
- Разделительные пластины увеличивают воздушные зазоры и пути утечки
- Фланцевые пластины для альтернативного крепления на внешней стороне устройства

Примечания:

Внутри = левая сторона портрета
Снаружи = правая сторона портрета

Подходящие винты для крепления проходных клемм включены в комплект поставки.

Подходящие заклепки для крепления проходных клемм описаны в каталоге 5.

Указания по подсоединению алюминиевых проводников приведены на странице www.phoenixcontact.net/products.

1) Приведенные параметры напряжения действительны для монтажа на проводящих стенках и при условии применения разделительных пластин.



Проходные клеммы, горизонтальное подключение провода

Принадлежности

Для всех типов	Тип
	Отвертка SZS 1,0 x 6,5 Арт. № 1205079
	Разделительная пластина, толщиной 4 мм DP-UW 25 Арт. № 3074402
	Пластина фланца UW 25-F Арт. № 3074541
	Разделительная пластина, толщиной 4 мм DP-UWV 25 Арт. № 3074431
	Пластина фланца UWV 25-F Арт. № 3074622

Я

Чертеж



Схема расположения отверстий

* Только при использовании фланцевой пластины UW...-F
* Размер при использовании проставки DP-UW...

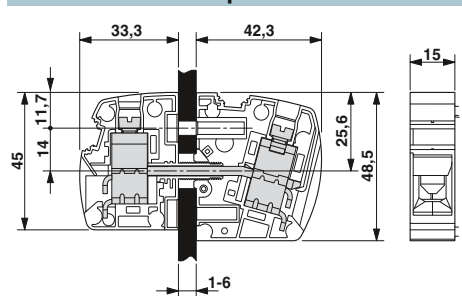
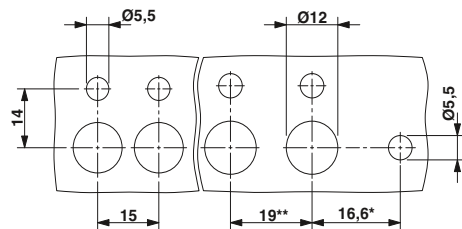

Технические характеристики

Технические данные согласно МЭК / DIN VDE	
Ток / Сечение проводника	[A] / [мм ²]
Расчетное напряжение	[В]
Возможности подключения	
Жесткий / гибкий	[мм ²] / [мм ²] / AWG
Гибкий с наконечником без пластм. втулки	[мм ²]
Гибкий с наконечником с пластмассовой втулкой	[мм ²]
Многопроводное подкл. (2 провода одинакового сечения)	
Жесткий / гибкий	[мм ²]
Гибкий с наконечником без пластм. втулки	[мм ²]
Гибкий с наконечником типа TWIN с пластмасс. втулкой	[мм ²]
Выбор изоляции	
Категория перенапряжения / степень загрязнения	III / 3 III / 2 II / 2
Расчетное напряжение изоляции	[В] 800 ¹⁾ 1000 ¹⁾ 1000 ¹⁾
Расчетное импульсное напряжение	[кВ] 8 ¹⁾ 8 ¹⁾ 8 ¹⁾
Информация по одобрению (UL / CUL)	Use Group B C D
Номинальное напряжение	[В] 600 ¹⁾ 600 ¹⁾ -
Номинальный ток	[А] 112,5 112,5 -
Сечение подключаемого провода AWG	AWG 10 - 2 10 - 2 -
Информация по одобрению (CSA)	Use Group B C D
Номинальное напряжение	[В] - - -
Номинальный ток	[А] - - -
Сечение подключаемого провода AWG	AWG - - -
Общие характеристики	
Длина снятия изоляции	[мм] 19
Клемная втулка: резьба винтов/ момент затяжки	- / [Нм] M5 / 4 - 4,5
Тип изоляционного материала	PA
Класс воспламеняемости согласно UL 94	V0
Толщина стенок	[мм] 1 - 6

Данные для заказа

Тип	Артикул №	Штук
Проходная клемма UW 25	3073364	25
Проходная клемма, с защелками UW 25/S	3073377	25
Маркировочный материал ZB 15... / ZBF 15... (см. каталог 5)		
Маркировочный материал TMT (EX9,5)R (см. онлайн-каталог)		

Проходные клеммы (герметизируемые заливкой), с винтовыми зажимами для горизонтального, вертикального подключения, серия UW / HDFK



Проходные клеммы, вертикальное подключение провода



Проходные клеммы, герметизируемые заливкой, горизонтальное подключение провода, внутренняя часть с винтовым зажимом M6



Проходные клеммы, герметизируемые заливкой, вертикальное подключение провода, внутренняя часть с винтовым зажимом M6



Чертеж

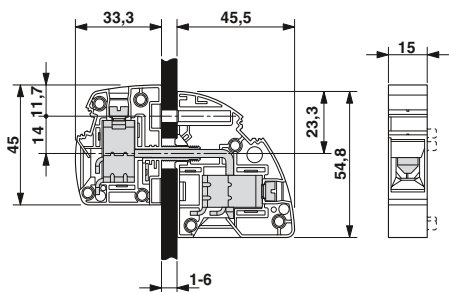

Чертеж

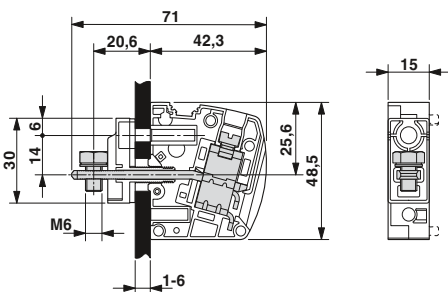

Чертеж



Схема расположения отверстий

* Только при использовании фланцевой пластины UW...-F
* Размер при использовании проставки DP-UW...

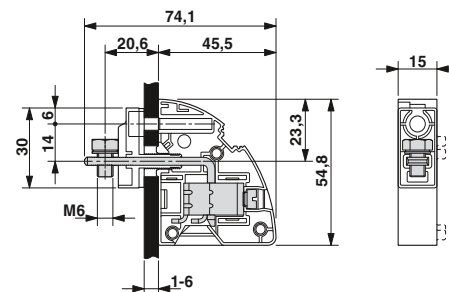

Схема расположения отверстий

* Только при использовании фланцевой пластины UW...-F
* Размер при использовании проставки DP-UW...

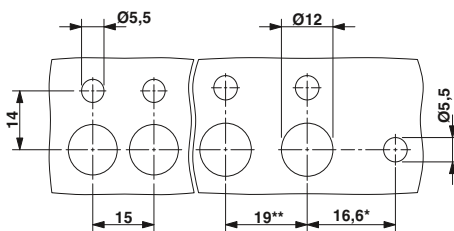

Схема расположения отверстий

* Только при использовании фланцевой пластины UW...-F
* Размер при использовании проставки DP-UW...

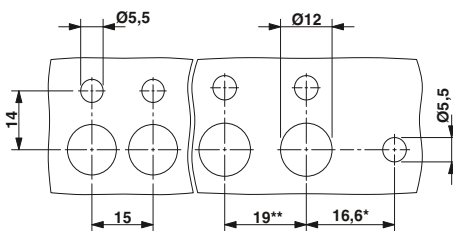
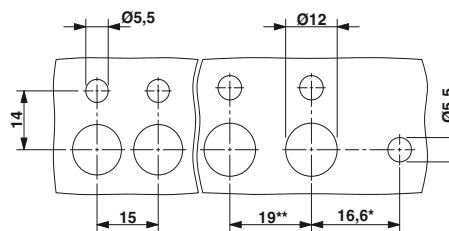

Данные для заказа

Тип	Артикул №	Штук
Проходная клемма		
UWV 25	3073445	25
Проходная клемма, с защелками		
UWV 25/S	3073458	25

Маркировочный материал ZB 15... / ZBF 15... (см. каталог 5)

Маркировочный материал TMT (EX9,5)R (см. онлайн-каталог)

Данные для заказа

Тип	Артикул №	Штук
Проходная клемма		
UW 25-POT	3073500	25
Проходная клемма, с защелками		
UW 25-POT/S	3073513	25

Маркировочный материал ZB 15... / ZBF 15... (см. каталог 5)

Маркировочный материал TMT (EX9,5)R (см. онлайн-каталог)

Данные для заказа

Тип	Артикул №	Штук
Проходная клемма		
UWV 25-POT	3073568	25
Проходная клемма, с защелками		
UWV 25-POT/S	3073571	25

Маркировочный материал ZB 15... / ZBF 15... (см. каталог 5)

Маркировочный материал TMT (EX9,5)R (см. онлайн-каталог)

Проходные клеммы для высоких токов

Проходные клеммы (герметизируемые заливкой), с винтовыми зажимами для горизонтального, вертикального подключения, серия UW / HDFK

Внутренняя часть с винтовым зажимом, гнездом для кабельного наколечника, до 150 А / 50 мм²



- Универсальный винтовой разъем со стопором
- Простота монтажа обеих частей клеммы путем обычного соединения
- Автоматическая компенсация толщины стенок
- Простота формирования блоков с помощью вариантов с защелками
- Изолированный корпус с защитой от прикосновений
- Разделительные пластины увеличивают воздушные зазоры и пути утечки

Примечания:

Внутри = левая сторона портрета
Снаружи = правая сторона портрета

Указания по подсоединению алюминиевых проводников приведены на странице www.phoenixcontact.net/products.

Принадлежности

Для всех типов	Тип	
	Вставной профиль UKH 50 EP Арт. № 3009228	
	Отвертка SZS 1,2X8,0 Арт. № 1205082	
Только для HDFK 50		
	Проставка DP-HDFK 50/7,2 Арт. № 0709990	

Технические характеристики

Технические данные согласно МЭК / DIN VDE	
Ток / Сечение проводника	[A] / [мм ²]
Расчетное напряжение	[В]
Возможности подключения	
Жесткий / гибкий	[мм ²] / [мм ²] / AWG
Гибкий с наконечником без пластм. втулки	[мм ²]
Гибкий с наконечником с пластмассовой втулкой	[мм ²]
Многопроводное подкл. (2 провода одинакового сечения)	
Жесткий / гибкий	[мм ²]
Гибкий с наконечником без пластм. втулки	[мм ²]
Гибкий с наконечником типа TWIN с пластмасс. втулкой	[мм ²]
Выбор изоляции	
Категория перенапряжения / степень загрязнения	
Расчетное напряжение изоляции	[В]
Расчетное импульсное напряжение	[кВ]
Информация по одобрению (UL / CUL)	Use Group
Номинальное напряжение	[В]
Номинальный ток	[А]
Сечение подключаемого провода AWG	AWG
Информация по одобрению (CSA)	Use Group
Номинальное напряжение	[В]
Номинальный ток	[А]
Сечение подключаемого провода AWG	AWG
Общие характеристики	
Длина снятия изоляции	[мм]
Нелемная втулка: резьба винтов/ момент затяжки	- / [Нм]
Тип изоляционного материала	
Класс воспламеняемости согласно UL 94	
Толщина стенок	[мм]

HDFK 50			HDFKV 50		
150 / 50 // 150 / 50			150 / 50 // 150 / 50		
690			690		
16 - 50 / 16 - 50 / 6 - 1/0			16 - 50 / 16 - 50 / 6 - 1/0		
10 - 50			10 - 50		
10 - 50			10 - 50		
6 - 16 / 10 - 16			6 - 16 / 10 - 16		
6 - 16			6 - 16		
6 - 10			6 - 10		
III / 3	III / 2	II / 2	III / 3	III / 2	II / 2
690	1000	1000	690	1000	1000
6	6	6	6	6	6
B	C	D	B	C	D
600	600	-	600	600	-
150	150	-	150	150	-
6 - 1/0	6 - 1/0	-	6 - 1/0	6 - 1/0	-
B	C	D	B	C	D
600	600	-	600	600	-
125	125	-	125	125	-
6 - 1/0	6 - 1/0	-	6 - 1/0	6 - 1/0	-
24			24		
M6 / 6 - 8			M6 / 6 - 8		
PA			PA		
V0			V0		
1 - 6			1 - 6		

Описание

Проходные клеммы (герметизируемые заливкой), с винтовыми зажимами для горизонтального, вертикального подключения, серия UW / HDFK



Горизонтальное подключение провода



Вертикальное подключение провода



Чертеж

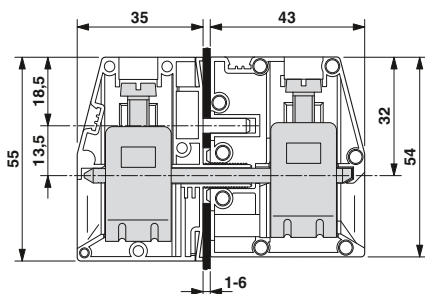

Чертеж



Схема расположения отверстий

* Размер при применении разделительной пластины DP-HDFK 50/7,2



Схема расположения отверстий

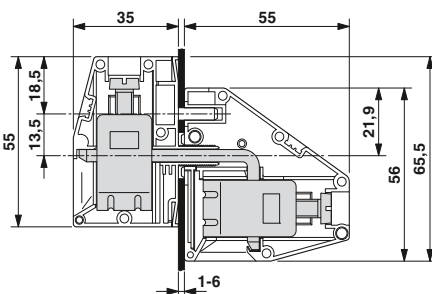

Данные для заказа

Тип	Артикул №	Штук
Проходная клемма		
HDFK 50	0708739	10
Проходная клемма, с защелками		
HDFK 50/Z	0705017	10

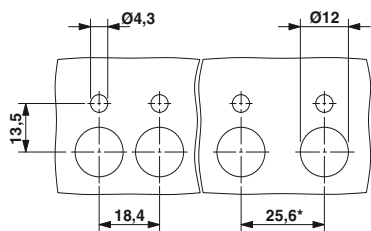
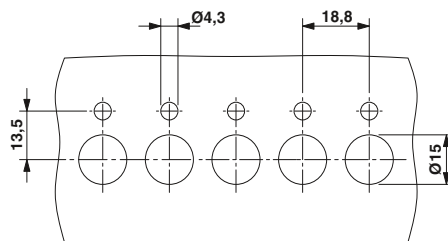
Материал для маркировки среднего и бокового паза UC-TM 12 (см. каталог 5)
 Материал для маркировки среднего и бокового паза ZB 15 (см. каталог 5)

Данные для заказа

Тип	Артикул №	Штук
Проходная клемма		
HDFKV 50	0708522	10
Проходная клемма, с защелками		
HDFKV 50/Z	0714095	10

Материал для маркировки среднего и бокового паза UC-TM 12 (см. каталог 5)
 Материал для маркировки среднего и бокового паза ZB 15 (см. каталог 5)

Проходные клеммы для высоких токов

Проходные клеммы (герметизируемые заливкой), с винтовыми зажимами для горизонтального, вертикального подключения, серия UW / HDFK

Внутренняя часть с винтовым зажимом, гнездом для кабельного накопечника, до 232 А / 95 мм²

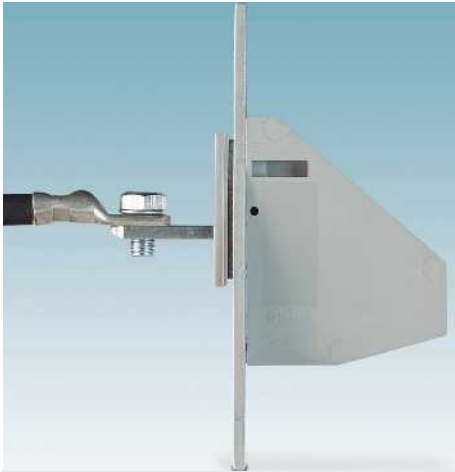

- Универсальный винтовой разъем со стопором
- Простота монтажа обеих частей клеммы путем обычного соединения
- Автоматическая компенсация толщины стенок
- Простота формирования блоков с помощью вариантов с защелками
- Варианты для заливки обеспечивают наилучшую герметизацию
- Изолированный корпус с защитой от прикосновений

Примечания:

Внутри = левая сторона портрета
Снаружи = правая сторона портрета

Указания по подсоединению алюминиевых проводников приведены на странице www.phoenixcontact.net/products.

1) 630 В для металлических стенок толщиной от 2,5 мм до 5 мм
500 В для металлических стенок толщиной от 5 мм до 6 мм

Принадлежности

Для всех типов	Тип	
Только для HDFK 50-VP и HDFKV 50-VP		
	Вставной профиль UKH 50 EP Арт. № 3009228	
	Отвертка SZS 1,2X8,0 Арт. № 1205082	
Только для HDFKV 95-F-VP		
	Вставной профиль UKH 95 EP Арт. № 3009231	
	Торцовый шестигранный ключ VDE-ESS 6 Арт. № 1201934	

Технические характеристики

Технические данные согласно МЭК / DIN VDE

Ток / Сечение проводника	[A] / [мм ²]
Расчетное напряжение	[В]
Возможности подключения	
Жесткий / гибкий	[мм ²] / [мм ²] / AWG
Гибкий с наконечником без пластм. втулки	[мм ²]
Гибкий с наконечником с пластмассовой втулкой	[мм ²]
Многопроводное подкл. (2 провода одинакового сечения)	
Жесткий / гибкий	[мм ²]
Гибкий с наконечником без пластм. втулки	[мм ²]
Гибкий с наконечником типа TWIN с пластмасс. втулкой	[мм ²]
Выбор изоляции	
Категория перенапряжения / степень загрязнения	
Расчетное напряжение изоляции	[В]
Расчетное импульсное напряжение	[кВ]
Информация по одобрению (UL / CUL)	Use Group
Номинальное напряжение	[В]
Номинальный ток	[А]
Сечение подключаемого провода AWG	AWG
Информация по одобрению (CSA)	Use Group
Номинальное напряжение	[В]
Номинальный ток	[А]
Сечение подключаемого провода AWG	AWG
Общие характеристики	
Длина снятия изоляции	[мм]
Клемная втулка: резьба винтов/ момент затяжки	- / [Нм]
Присоед. наконеч.: резьба/момент затяжки	
Тип изоляционного материала	
Класс воспламеняемости согласно UL 94	
Толщина стенок	[мм]

HDFK 50-VP

150 / 50 // 150 / 50
690
16 - 50 / 16 - 50 / 6 - 1/0
10 - 50
10 - 50
6 - 16 / 10 - 16
6 - 16
6 - 10
III / 3 III / 2 II / 2
690 1000 1000
6 6 6
B C D
600 600 -
150 150 -
6 - 1/0 6 - 1/0 -
B C D
600 600 -
125 125 -
6 - 1/0 6 - 1/0 -
24
M6 / 6 - 8
PA
V0
1 - 6

HDFKV 50-VP

150 / 50 // 150 / 50
690
16 - 50 / 16 - 50 / 6 - 1/0
10 - 50
10 - 50
6 - 16 / 10 - 16
6 - 16
6 - 10
III / 3 III / 2 II / 2
690 1000 1000
6 6 6
B C D
600 600 -
150 150 -
6 - 1/0 6 - 1/0 -
B C D
600 600 -
125 125 -
6 - 1/0 6 - 1/0 -
24
M6 / 6 - 8
PA
V0
1 - 6

HDFK 95-F-VP

232 / 95 // 232 / 95
630 ¹⁾
35 - 95 / 35 - 95 / 4 - 3/0
30 - 95
30 - 95
25 - 35 / 25 - 35
16 - 35
-
III / 3 III / 2 II / 2
630 1000 1000
6 6 6
B C D
600 600 -
230 230 -
4 - 4/0 4 - 4/0 -
B C D
600 600 -
200 200 -
2 - 4/0 2 - 4/0 -
27
M8 / 15 - 20
PA
V0
1 - 6

Описание

Проходные клеммы (герметизируемые заливкой), с винтовыми зажимами для горизонтального, вертикального подключения, серия UW / HDFK



Проходные клеммы, 50 мм², горизонтальное подключение провода



Проходные клеммы, 50 мм², вертикальное подключение провода



Проходные клеммы, 95 мм², горизонтальное подключение провода, внешняя половина клеммы с винтовым фланцем



Чертеж



Схема расположения отверстий



Чертеж

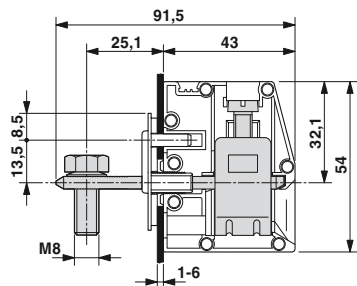
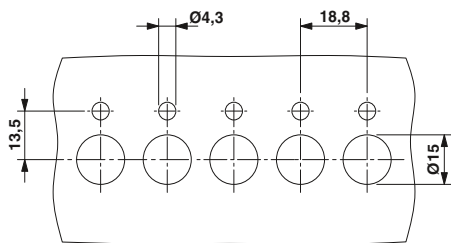

Схема расположения отверстий



Чертеж

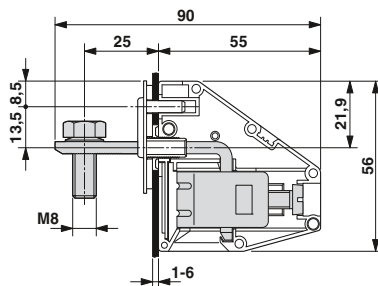
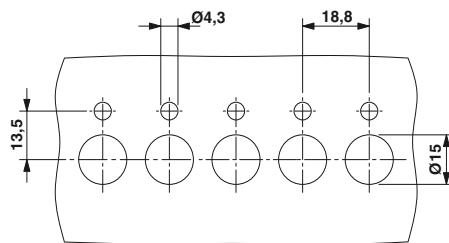

Схема расположения отверстий



Данные для заказа

Тип	Артикул №	Штук
Проходная клемма		
HDFK 50-VP	0709123	10
Проходная клемма, с защелками		
HDFK 50-VP/Z	0711218	10

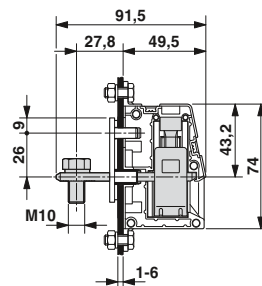
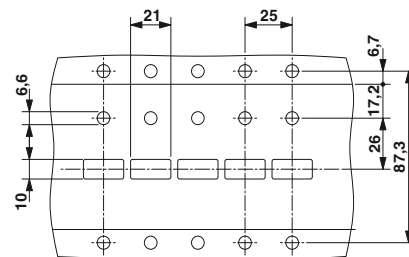
Материал для маркировки среднего и бокового паза UC-TM 12 (см. каталог 5)
 Материал для маркировки среднего и бокового паза ZB 15 (см. каталог 5)

Данные для заказа

Тип	Артикул №	Штук
Проходная клемма		
HDFKV 50-VP	0708580	10
Проходная клемма, с защелками		
HDFKV 50-VP/Z	0717212	10

Материал для маркировки среднего и бокового паза UC-TM 12 (см. каталог 5)
 Материал для маркировки среднего и бокового паза ZB 15 (см. каталог 5)

Данные для заказа

Тип	Артикул №	Штук
Проходная клемма		
HDFK 95-F-VP	0709916	10
Проходная клемма, с защелками		
HDFK 95-F-VP/Z	0717076	10

Материал для маркировки среднего и бокового паза UC-TM 12 (см. каталог 5)
 Материал для маркировки среднего и бокового паза ZB 12 (см. каталог 5)

Проходные клеммы для высоких токов

Проходные клеммы (герметизируемые заливкой), с винтовыми зажимами для горизонтального, вертикального подключения, серия UW / HDFK

Внутренняя часть с винтовым зажимом, гнездом для кабельного накопника, до 232 А / 95 мм²



- Универсальный винтовой разъем со стопором
- Простота монтажа обеих частей клеммы путем обычного соединения
- Автоматическая компенсация толщины стенок
- Простота формирования блоков с помощью вариантов с защелками
- Разделительные пластины увеличивают воздушные зазоры и пути утечки
- Изолированный корпус с защитой от прикосновений

Примечания:

Внутри = левая сторона портрета
Снаружи = правая сторона портрета

Указания по подсоединению алюминиевых проводников приведены на странице www.phoenixcontact.net/products.



1) 1000 В для металлических стенок толщиной от 1 мм до 2,5 мм
800 В для металлических стенок толщиной от 2,5 мм до 5 мм
690 В для металлических стенок толщиной от 5 мм до 6 мм



Горизонтальное подключение провода



Принадлежности

Для всех типов	Тип
	Вставной профиль УКН 95 EP Арт. № 3009231
	Торцовый шестигранный ключ VDE-ISS 6 Арт. № 1201934
Только для HDFK 95	
	Проставка DP-HDFK 95/15 Арт. № 0717102

Чертеж



Схема расположения отверстий

* Размер при применении разделительной пластины DP-HDFK 95/15

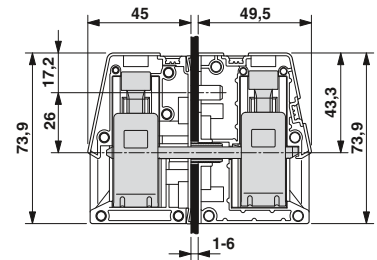
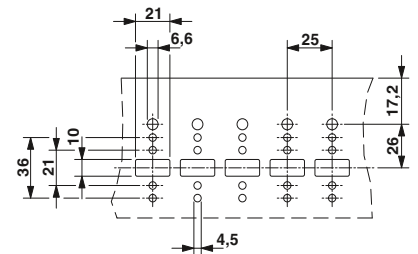

Технические характеристики

Технические данные согласно МЭК / DIN VDE	
Ток / Сечение проводника	[A] / [мм ²]
Расчетное напряжение	[В]
Возможности подключения	
Жесткий / гибкий	[мм ²] / [мм ²] / AWG
Гибкий с наконечником без пластм. втулки	[мм ²]
Гибкий с наконечником с пластмассовой втулкой	[мм ²]
Многопроводное подкл. (2 провода одинакового сечения)	
Жесткий / гибкий	[мм ²]
Гибкий с наконечником без пластм. втулки	[мм ²]
Гибкий с наконечником типа TWIN с пластмасс. втулкой	[мм ²]
Выбор изоляции	
Категория перенапряжения / степень загрязнения	III / 3 III / 2 II / 2
Расчетное напряжение изоляции	[В]
Расчетное импульсное напряжение	[кВ]
Информация по одобрению (UL / CUL)	Use Group
Номинальное напряжение	[В]
Номинальный ток	[А]
Сечение подключаемого провода AWG	AWG
Информация по одобрению (CSA)	Use Group
Номинальное напряжение	[В]
Номинальный ток	[А]
Сечение подключаемого провода AWG	AWG
Общие характеристики	
Длина снятия изоляции	[мм]
Неламная втулка: резьба винтов/ момент затяжки	- / [Нм]
Тип изоляционного материала	PA
Класс воспламеняемости согласно UL 94	V0
Толщина стенок	[мм]

Данные для заказа

Тип	Артикул №	Штук
Проходная клемма HDFK 95	0709534	10
Проходная клемма, с защелками HDFK 95/Z	0717364	10

Материал для маркировки среднего и бокового паза UC-TM 12 (см. каталог 5)
Материал для маркировки среднего и бокового паза ZB 12 (см. каталог 5)

Проходные клеммы (герметизируемые заливкой), с винтовыми зажимами для горизонтального, вертикального подключения, серия UW / HDFK



Горизонтальное подключение провода, внешняя часть клеммы с винтовым фланцем

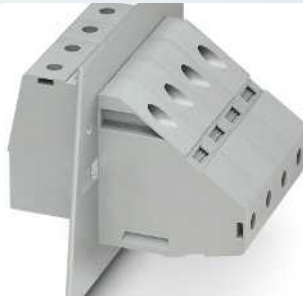

Вертикальное подключение провода



Вертикальное подключение провода, внешняя часть клеммы с винтовым фланцем



Чертеж



Схема расположения отверстий



Данные для заказа

Тип	Артикул №	Штук
Проходная клемма		
HDFK 95-F	0709644	10
Проходная клемма, с защелками		
HDFK 95-F/Z	0714037	10

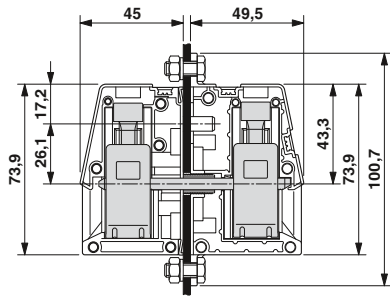
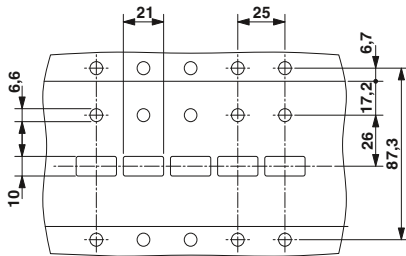
Материал для маркировки среднего и бокового паза UC-TM 12 (см. каталог 5)
 Материал для маркировки среднего и бокового паза ZB 12 (см. каталог 5)



Чертеж



Схема расположения отверстий



Данные для заказа

Тип	Артикул №	Штук
Проходная клемма		
HDFKV 95	0709547	10
Проходная клемма, с защелками		
HDFKV 95/Z	0714105	10

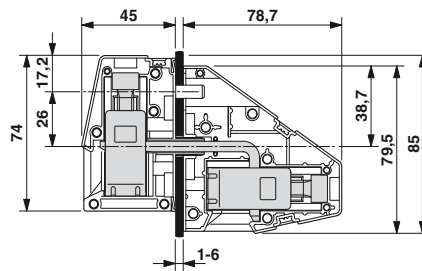
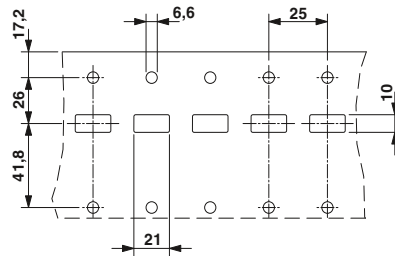
Материал для маркировки среднего и бокового паза UC-TM 12 (см. каталог 5)
 Материал для маркировки среднего и бокового паза ZB 12 (см. каталог 5)



Чертеж



Схема расположения отверстий



Данные для заказа

Тип	Артикул №	Штук
Проходная клемма		
HDFKV 95-F	0709673	10
Проходная клемма, с защелками		
HDFKV 95-F/Z	0714118	10

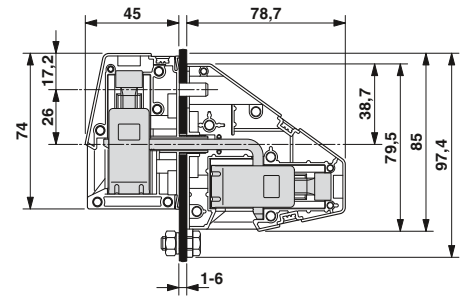
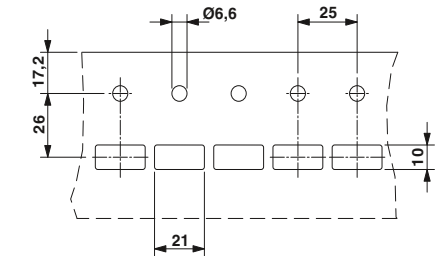
Материал для маркировки среднего и бокового паза UC-TM 12 (см. каталог 5)
 Материал для маркировки среднего и бокового паза ZB 12 (см. каталог 5)

Проходные клеммы для высоких токов

Проходные клеммы (герметизируемые заливкой), с винтовыми зажимами для горизонтального, вертикального подключения, серия UW / HDFK

Снаружи двойной разъем для вертикального подключения, до 152 А / 35 мм²



- Универсальный винтовой разъем со стопором
- Идеально подходит для шлейфования проводов подачи напряжения
- Простота монтажа обеих частей клеммы путем обычного соединения
- Автоматическая компенсация толщины стенок
- Простота формирования блоков с помощью вариантов с защелками
- Изолированный корпус с защитой от прикосновений

Примечания:
Внутри = левая сторона портрета Снаружи = правая сторона портрета
Примечание: При соединении обеих частей клеммы HDFK-TWIN пространство вокруг них должно быть свободным.
1) Суммарный ток всех подключенных проводников не должен превышать макс. тока нагрузки.
2) 400 В для металлических стенок толщиной от 1 мм до 2,5 мм 250 В для металлических стенок толщиной от 2,5 мм до 4 мм 500 В для пластмассовых стенок от 1 мм до 4 мм

Принадлежности

Для всех типов	Тип	
	Отвертка SZS 1,0 x 4,0 Арт. № 1205066	
Только для HDFK 10-TWIN		
	Гребенчатый мостик EB 2-10 Арт. № 0203153	
	Гребенчатый мостик EB 3-10 Арт. № 0203328	
	Гребенчатый мостик EB 10-10 Арт. № 0203137	

Технические характеристики

Технические данные согласно МЭК / DIN VDE	
Ток / Сечение проводника	[А] / [мм ²]
Расчетное напряжение	[В]
Возможности подключения	
Жесткий / гибкий	[мм ²] / [мм ²] / AWG
Гибкий с наконечником без пластм. втулки	[мм ²]
Гибкий с наконечником с пластмассовой втулкой	[мм ²]
Многопроводное подкл. (2 провода одинакового сечения)	
Жесткий / гибкий	[мм ²]
Гибкий с наконечником без пластм. втулки	[мм ²]
Гибкий с наконечником типа TWIN с пластмасс. втулкой	[мм ²]
Сечение с гребенчатым мостиком, жестк. / гибк.	[мм ²]
Выбор изоляции	
Категория перенапряжения / степень загрязнения	
Расчетное напряжение изоляции	[В]
Расчетное импульсное напряжение	[кВ]
Информация по одобрению (UL / CUL)	Use Group
Номинальное напряжение	[В]
Номинальный ток	[А]
Сечение подключаемого провода AWG	AWG
Информация по одобрению (CSA)	Use Group
Номинальное напряжение	[В]
Номинальный ток	[А]
Сечение подключаемого провода AWG	AWG
Общие характеристики	
Длина снятия изоляции	[мм]
Клемная втулка: резьба винтов/ момент затяжки	- / [Нм]
Тип изоляционного материала	
Класс воспламеняемости согласно UL 94	
Толщина стенок	[мм]

HDFKV 10-TWIN

76 ¹⁾ / 16 // 57 ¹⁾ / 10		
400 ²⁾		
0,5 - 16 / 0,5 - 10 / 20 - 6		
0,5 - 10		
0,5 - 10		
0,5 - 4 / 0,5 - 4		
0,5 - 2,5		
0,5 - 6		
2,5 - 10 / 2,5 - 10		
III / 3	III / 2	II / 2
400	1000	1000
6	6	6
B	C	D
-	600	300
-	65	10
-	24 - 6	24 - 6
B	C	D
-	-	-
-	-	-
-	-	-
11		
M4 / 1,5 - 1,8		
PA		
V0		
1 - 4		

HDFKV 25-TWIN

125 ¹⁾ / 35 // 101 ¹⁾ / 25		
500		
6 - 35 / 10 - 25 / 10 - 2		
4 - 25		
4 - 25		
2,5 - 10 / 4 - 10		
2,5 - 10		
2,5 - 10		
- / -		
III / 3	III / 2	II / 2
500	1000	1000
6	6	6
B	C	D
600	600	-
115	115	-
8 - 2	8 - 2	-
B	C	D
600	600	-
100	100	-
8 - 4	8 - 4	-
19		
M5 / 4 - 4,5		
PA		
V0		
1 - 6		

Описание

Проходные клеммы (герметизируемые заливкой), с винтовыми зажимами для горизонтального, вертикального подключения, серия UW / HDFK



Проходные клеммы TWIN, 10/16 мм²



Проходные клеммы TWIN, 25/35 мм²



Чертеж



Схема расположения отверстий



Данные для заказа

Тип	Артикул №	Штук
Проходная клемма		
HDFKV 10-TWIN	0709550	50

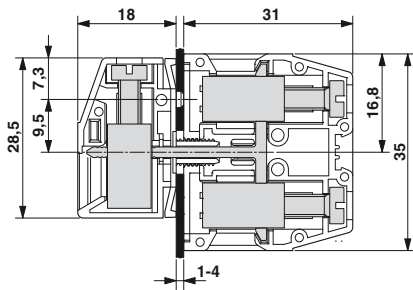
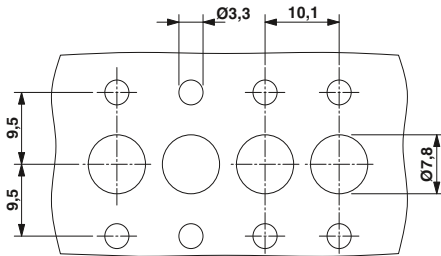
Материал для маркировки среднего и бокового паза UC-TM 8 (см. каталог 5)
 Материал для маркировки среднего и бокового паза ZB 8 (см. каталог 5)



Чертеж



Схема расположения отверстий



Данные для заказа

Тип	Артикул №	Штук
Проходная клемма		
HDFKV 25-TWIN	0709563	25

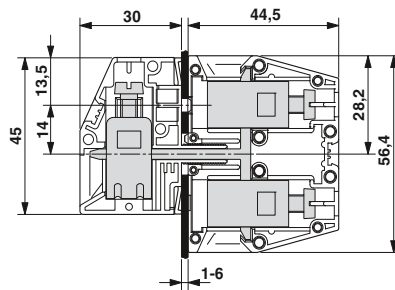
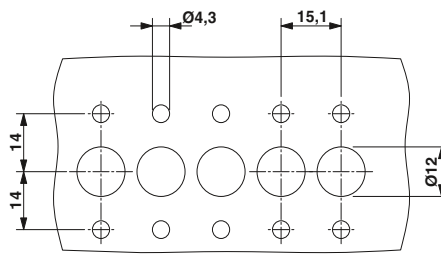
Материал для маркировки среднего и бокового паза UC-TM 10 (см. каталог 5)
 Материал для маркировки среднего и бокового паза ZB 10 (см. каталог 5)

Проходные клеммы для высоких токов

Проходные клеммы (герметизируемые заливкой) с горизонтальным, вертикальным болтовым зажимом, серия RW

С нетеряемой глухой гайкой, до 76 А / 16 мм²

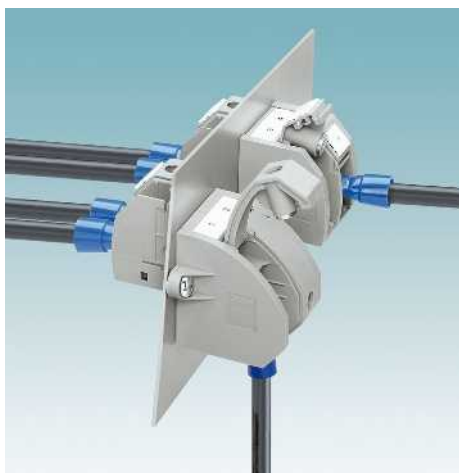

- Простое и быстрое подключение провода благодаря откидной крышке с невыпадающей клеммной гайкой
- Простота монтажа обеих частей клеммы путем обычного соединения
- Автоматическая компенсация толщины стенок
- Простота формирования блоков с помощью вариантов с защелками
- Варианты для заливки обеспечивают наилучшую герметизацию
- Изоляционный корпус с защитой от прикосновений современной конструкции
- Дисконная пружина предотвращает саморазвинчивание винтов болтового разъема

Примечания:

Внутри = левая сторона портрета
Снаружи = правая сторона портрета

Подходящие винты для крепления проходных клемм включены в комплект поставки.

Подходящие заклепки для крепления проходных клемм описаны в каталоге 5.



Проходные клеммы, горизонтальное подключение провода

Принадлежности

Для всех типов	Тип
	Отвертка SZS 0,6 x 3,5 Арт. № 1205053
	Пластина фланца RW 5-F Арт. № 3075155
	Пластина фланца RWV 5-F Арт. № 3075317



Чертеж



Схема расположения отверстий

* Только при применении фланцевой пластины RW...-F

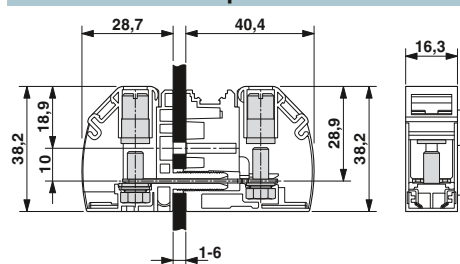
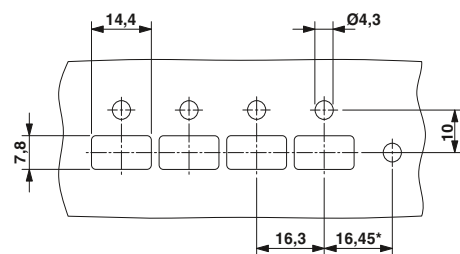

Технические характеристики

Технические данные согласно МЭК / DIN VDE	
Ток / Сечение проводника	[A] / [мм ²]
Расчетное напряжение	[В]
Сечение подключаемого провода DIN 46234	
Кабельный наконечник по DIN 46234	[мм ²]
Болт для зажимов/диаметр отверстия/ширина	[мм]
Соединительная способность DIN 46235	
Кабельный наконечник по DIN 46235	[мм ²]
Болт для зажимов/диаметр отверстия/ширина	[мм]
Сечение подключаемого провода DIN 46237	
Кабельный наконечник DIN 46237	[мм ²]
Болт для зажимов/диаметр отверстия/ширина	[мм]
Цвет маркировки	красный
	синий
	желтый

	76 / 16 // 76 / 16
	1000
	0,5 - 16
	5 / 5,3 / 11
	6 - 10
	5 / 5,3 / 9
	1 - 6
	5 / 5,3 / 10
	1,00 мм ²
	2,50 мм ²
	6,00 мм ²

Выбор изоляции	
Категория перенапряжения / степень загрязнения	III / 3 III / 2 II / 2
Расчетное напряжение изоляции	[В] 1000 1000 1000
Расчетное импульсное напряжение	[кВ] 8 8 8
Информация по одобрению (UL / CUL)	Use Group B C D
Номинальное напряжение	[В] 600 600 -
Номинальный ток	[А] 65 65 -
Сечение подключаемого провода AWG	26 - 6 26 - 6 -
Информация по одобрению (CSA)	Use Group B C D
Номинальное напряжение	[В] - - -
Номинальный ток	[А] - - -
Сечение подключаемого провода AWG	AWG - - -
Общие характеристики	
Болтовая резьба / Момент затяжки	- / [Нм] M5 / 2,5 - 3
Тип изоляционного материала	PA
Класс воспламеняемости согласно UL 94	V0
Толщина стенок	[мм] 1 - 6

Данные для заказа

Тип	Артикул №	Штук
Проходная клемма		
RW 5	3073584	10
Проходная клемма, с защелками		
RW 5/S	3073597	10

Материал для маркировки центрального паза ZB 16... / ZBF 16... (см. каталог 5)
Материал для маркировки бокового паза ZB 12... / ZBF 12... (см. каталог 5)
Маркировочный материал TMT (EX9,5)R (см. онлайн-каталог)



Проходные клеммы, вертикальное подключение провода



Проходные клеммы, герметизируемые заливкой, горизонтальное подключение провода, внутренняя часть с болтовым зажимом M5



Проходные клеммы, герметизируемые заливкой, вертикальное подключение провода, внутренняя часть с болтовым зажимом M5



Чертеж

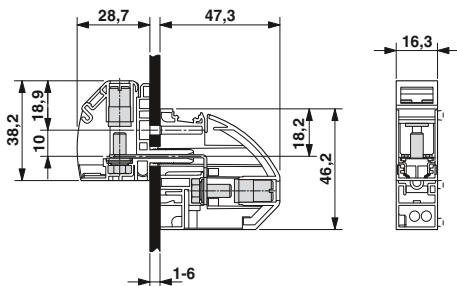

Чертеж

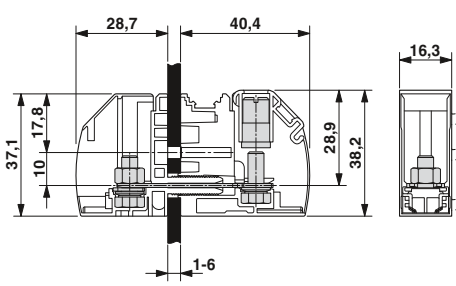

Чертеж



Схема расположения отверстий

* Только при применении фланцевой пластины RW...-F

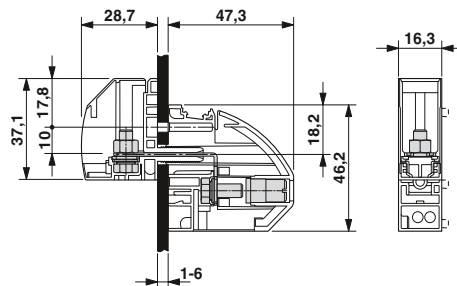

Схема расположения отверстий

* Только при применении фланцевой пластины RW...-F

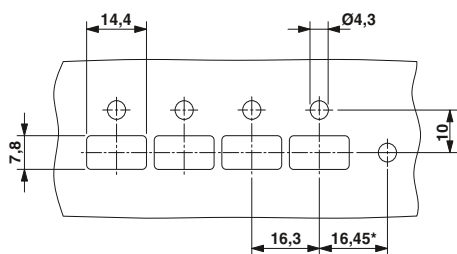

Схема расположения отверстий

* Только при применении фланцевой пластины RW...-F

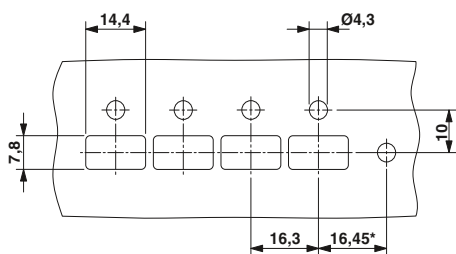
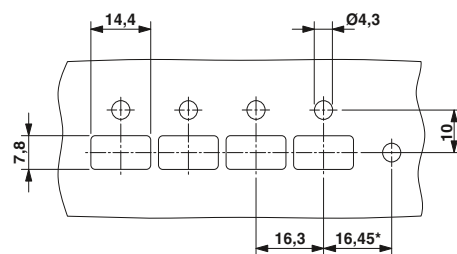

Данные для заказа

Тип	Артикул №	Штук
Проходная клемма		
RWV 5	3073746	10
Проходная клемма, с защелками		
RWV 5/S	3073759	10

Материал для маркировки центрального паза ZB 16... / ZBF 16... (см. каталог 5)
 Материал для маркировки бокового паза ZB 12... / ZBF 12... (см. каталог 5)
 Маркировочный материал TMT (EX9,5)R (см. онлайн-каталог)

Данные для заказа

Тип	Артикул №	Штук
Проходная клемма, с уплотнителем из губчатой резины		
RW 5-POT	3073665	10
Проходная клемма, с защелками и уплотнителем из губчатой резины		
RW 5-POT/S	3073678	10

Материал для маркировки центрального паза ZB 16... / ZBF 16... (см. каталог 5)
 Материал для маркировки бокового паза ZB 12... / ZBF 12... (см. каталог 5)
 Маркировочный материал TMT (EX9,5)R (см. онлайн-каталог)

Данные для заказа

Тип	Артикул №	Штук
Проходная клемма, с уплотнителем из губчатой резины		
RWV 5-POT	3073788	10
Проходная клемма, с защелками и уплотнителем из губчатой резины		
RWV 5-POT/S	3073791	10

Материал для маркировки центрального паза ZB 16... / ZBF 16... (см. каталог 5)
 Маркировочный материал TMT (EX9,5)R (см. онлайн-каталог)

Проходные клеммы для высоких токов

Проходные клеммы (герметизируемые заливкой) с горизонтальным, вертикальным болтовым зажимом, серия RW

С нетеряемой глухой гайкой, до 125 А / 35 мм²

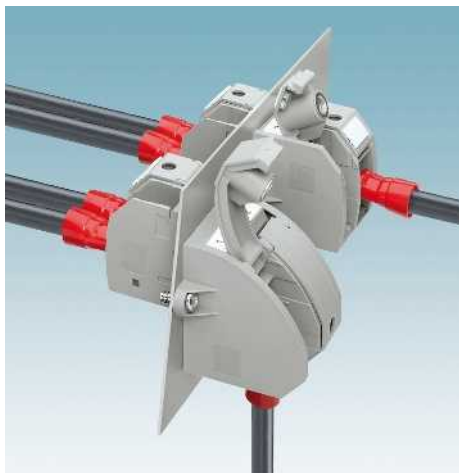

- Простое и быстрое подключение провода благодаря откидной крышке с невыпадающей клеммной гайкой
- Простота монтажа обеих частей клеммы путем обычного соединения
- Автоматическая компенсация толщины стенок
- Простота формирования блоков с помощью вариантов с защелками
- Варианты для заливки обеспечивают наилучшую герметизацию
- Изоляционный корпус с защитой от прикосновений современной конструкции
- Дисконная пружина предотвращает саморазвинчивание винтов болтового разъема

Примечания:

Внутри = левая сторона портрета
Снаружи = правая сторона портрета

Подходящие винты для крепления проходных клемм включены в комплект поставки.

Подходящие заклепки для крепления проходных клемм описаны в каталоге 5.

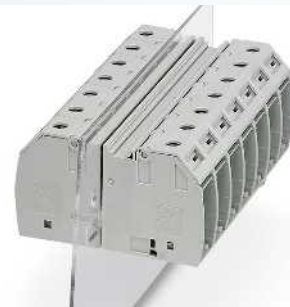

Проходные клеммы, горизонтальное подключение провода

Принадлежности

Для всех типов	Тип
	Отвертка SZS 1,0 x 4,0 Арт. № 1205066
	Пластина фланца RW 8-F Арт. № 3075171
	Пластина фланца RWV 8-F Арт. № 3075333



Чертеж



Схема расположения отверстий

* Только при применении фланцевой пластины RW...-F

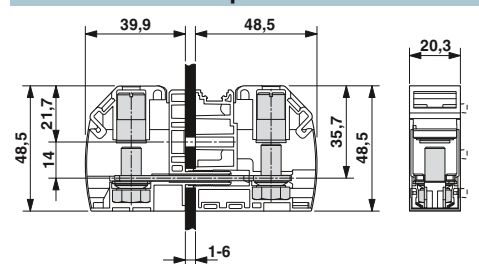
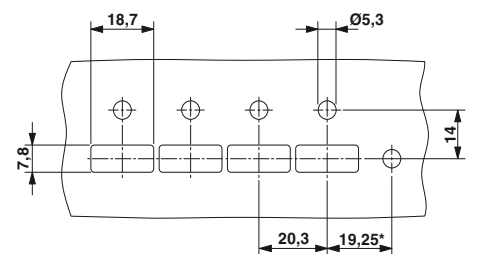

Технические характеристики

Технические данные согласно МЭК / DIN VDE	
Ток / Сечение проводника	[A] / [мм ²]
Расчетное напряжение	[В]
Сечение подключаемого провода DIN 46234	
Кабельный наконечник по DIN 46234	[мм ²]
Болт для зажимов/диаметр отверстия/ширина	[мм]
Соединительная способность DIN 46235	
Кабельный наконечник по DIN 46235	[мм ²]
Болт для зажимов/диаметр отверстия/ширина	[мм]
Сечение подключаемого провода DIN 46237	
Кабельный наконечник DIN 46237	[мм ²]
Болт для зажимов/диаметр отверстия/ширина	[мм]
Цвет маркировки	красный
	синий
	желтый

	125 / 35 // 125 / 35
	1000
	2,5 - 35
	8 / 8,4 / 16
	16 - 25
	8 / 8,4 / 14
	2,5 - 6
	8 / 8,4 / 14
	-
	2,50 мм ²
	6,00 мм ²

Выбор изоляции	
Категория перенапряжения / степень загрязнения	III / 3 III / 2 II / 2
Расчетное напряжение изоляции	[В] 1000 1000 1000
Расчетное импульсное напряжение	[кВ] 8 8 8
Информация по одобрению (UL / CUL)	Use Group B C D
Номинальное напряжение	[В] 600 600 -
Номинальный ток	[А] 115 115 -
Сечение подключаемого провода AWG	14 - 2 14 - 2 -
Информация по одобрению (CSA)	Use Group B C D
Номинальное напряжение	[В] - - -
Номинальный ток	[А] - - -
Сечение подключаемого провода AWG	AWG - - -
Общие характеристики	
Болтовая резьба / Момент затяжки	- / [Нм] M8 / 4,5 - 5
Тип изоляционного материала	PA
Класс воспламеняемости согласно UL 94	V0
Толщина стенок	[мм] 1 - 6

Данные для заказа

Тип	Артикул №	Штук
Проходная клемма		
RW 8	3073607	10
Проходная клемма, с защелками		
RW 8/S	3073610	10

Материал для маркировки центрального паза ZB 20,3 (см. онлайн-каталог)
Материал для маркировки бокового паза ZB 16... / ZBF 16... (см. каталог 5)
Маркировочный материал TMT (EX9,5)R (см. онлайн-каталог)



Проходные клеммы, вертикальное подключение провода



Проходные клеммы, герметизируемые заливкой, горизонтальное подключение провода, внутренняя часть с болтовым зажимом M8



Проходные клеммы, герметизируемые заливкой, вертикальное подключение провода, внутренняя часть с болтовым зажимом M8



Чертеж

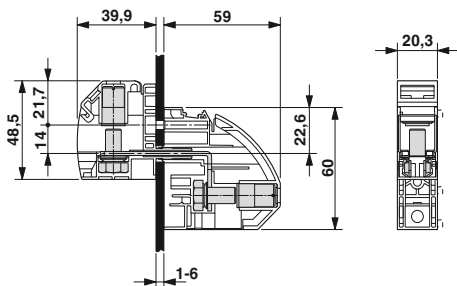

Чертеж

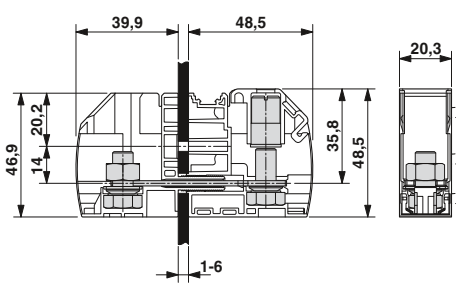

Чертеж



Схема расположения отверстий

* Только при применении фланцевой пластины RW...-F

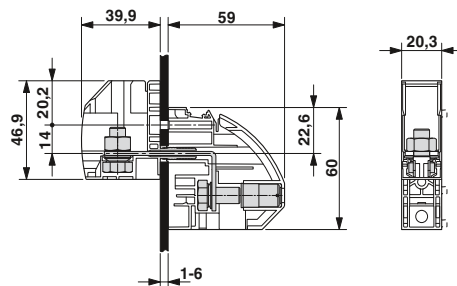

Схема расположения отверстий

* Только при применении фланцевой пластины RW...-F

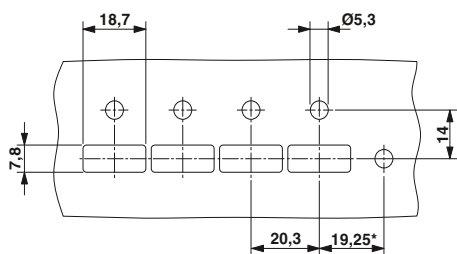

Схема расположения отверстий

* Только при применении фланцевой пластины RW...-F

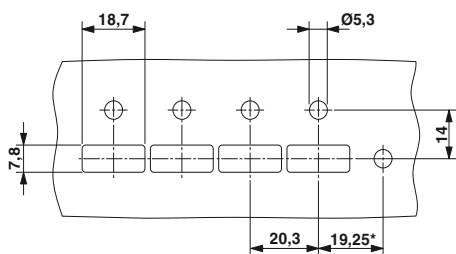
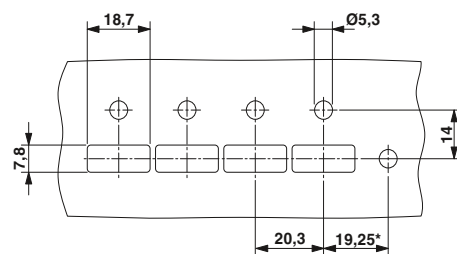

Данные для заказа

Тип	Артикул №	Штук
Проходная клемма		
RWV 8	3073762	10
Проходная клемма, с защелками		
RWV 8/S	3073775	10

Материал для маркировки центрального паза ZB 20,3 (см. онлайн-каталог)
 Материал для маркировки бокового паза ZB 16... / ZBF 16... (см. каталог 5)
 Маркировочный материал TMT (EX9,5)R (см. онлайн-каталог)

Данные для заказа

Тип	Артикул №	Штук
Проходная клемма, с уплотнителем из губчатой резины		
RW 8-POT	3073681	10
Проходная клемма, с защелками и уплотнителем из губчатой резины		
RW 8-POT/S	3073694	10

Материал для маркировки центрального паза ZB 20,3 (см. онлайн-каталог)
 Материал для маркировки бокового паза ZB 16... / ZBF 16... (см. каталог 5)
 Маркировочный материал TMT (EX9,5)R (см. онлайн-каталог)

Данные для заказа

Тип	Артикул №	Штук
Проходная клемма, с уплотнителем из губчатой резины		
RWV 8-POT	3073801	10
Проходная клемма, с защелками и уплотнителем из губчатой резины		
RWV 8-POT/S	3073814	10

Материал для маркировки центрального паза ZB 20,3 (см. онлайн-каталог)
 Маркировочный материал TMT (EX9,5)R (см. онлайн-каталог)

Проходные клеммы для высоких токов

Проходные клеммы (герметизируемые заливкой) с горизонтальным, вертикальным болтовым зажимом, серия RW

В открытом корпусе до 76 А / 16 мм²

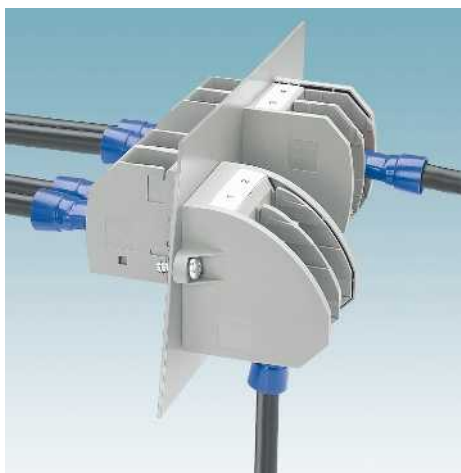

- Простота монтажа обеих частей клеммы путем обычного соединения
- Автоматическая компенсация толщины стенок
- Простота формирования блоков с помощью вариантов с защелками
- Варианты для заливки обеспечивают наилучшую герметизацию
- Дисковая пружина предотвращает саморазвинчивание винтов болтового разъема

Примечания:

Внутри = левая сторона портрета
Снаружи = правая сторона портрета

Подходящие винты для крепления проходных клемм включены в комплект поставки.

Подходящие заклепки для крепления проходных клемм описаны в каталоге 5.



Проходные клеммы, горизонтальное подключение провода

Принадлежности

Для всех типов	Тип
	Торцовый ключ SHN 8 Арт. № 1209868
	Пластина фланца RW 5-F Арт. № 3075155
	Пластина фланца RWV 5-F Арт. № 3075317



Чертеж



Схема расположения отверстий

* Только при применении фланцевой пластины RW...-F

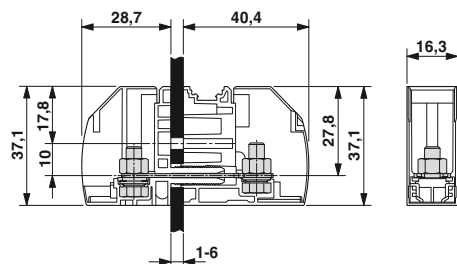
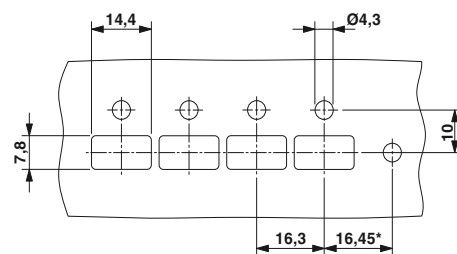

Технические характеристики

Технические данные согласно МЭК / DIN VDE

Ток / Сечение проводника	[A] / [мм ²]	76 / 16 // 76 / 16
Расчетное напряжение	[В]	1000
Сечение подключаемого провода DIN 46234		
Кабельный наконечник по DIN 46234	[мм ²]	0,5 - 16
Болт для зажимов/диаметр отверстия/ширина	[мм]	5 / 5,3 / 11
Соединительная способность DIN 46235		
Кабельный наконечник по DIN 46235	[мм ²]	6 - 10
Болт для зажимов/диаметр отверстия/ширина	[мм]	5 / 5,3 / 9
Сечение подключаемого провода DIN 46237		
Кабельный наконечник DIN 46237	[мм ²]	1 - 6
Болт для зажимов/диаметр отверстия/ширина	[мм]	5 / 5,3 / 10
Цвет маркировки	красный	1,00 мм ²
	синий	2,50 мм ²
	желтый	6,00 мм ²

Выбор изоляции

Категория перенапряжения / степень загрязнения	III / 3	III / 2	II / 2
Расчетное напряжение изоляции	1000	1000	1000
Расчетное импульсное напряжение	8	8	8
Информация по одобрению (UL / CUL)	Use Group	B	C
Номинальное напряжение	600	600	-
Номинальный ток	65	65	-
Сечение подключаемого провода AWG	26 - 6	26 - 6	-
Информация по одобрению (CSA)	Use Group	B	C
Номинальное напряжение	-	-	-
Номинальный ток	-	-	-
Сечение подключаемого провода AWG	-	-	-
Общие характеристики			
Болтовая резьба / Момент затяжки	- / [Нм]	M5 / 2,5 - 3	
Тип изоляционного материала		PA	
Класс воспламеняемости согласно UL 94		V0	
Толщина стенок	[мм]	1 - 6	

Данные для заказа

Тип	Артикул №	Штук
Проходная клемма		
RWO 5	3056116	10
Проходная клемма, с защелками		
RWO 5/S	3056129	10

Материал для маркировки центрального паза ZB 16... / ZBF 16... (см. каталог 5)
Маркировочный материал TMT (EX9,5)R (см. онлайн-каталог)



Проходные клеммы, вертикальное подключение провода



Проходные клеммы, герметизируемые заливкой, горизонтальное подключение провода, внутренняя часть с болтовым зажимом M5



Проходные клеммы, герметизируемые заливкой, вертикальное подключение провода, внутренняя часть с болтовым зажимом M5



Чертеж

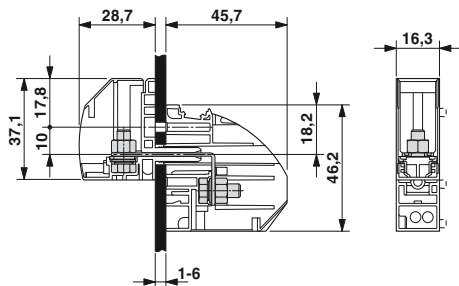

Чертеж

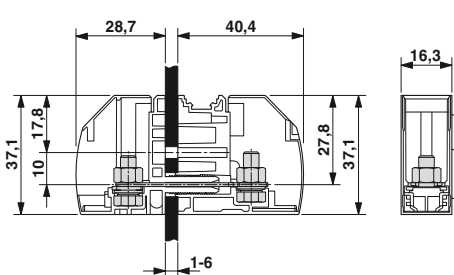

Чертеж



Схема расположения отверстий

* Только при применении фланцевой пластины RW...-F

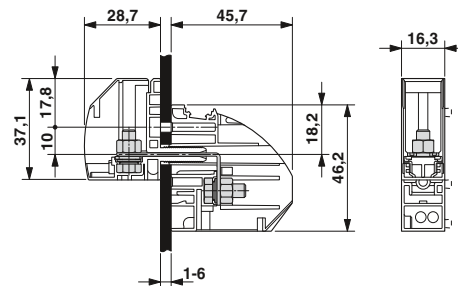

Схема расположения отверстий

* Только при применении фланцевой пластины RW...-F

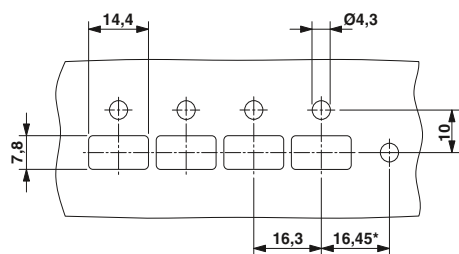

Схема расположения отверстий

* Только при применении фланцевой пластины RW...-F

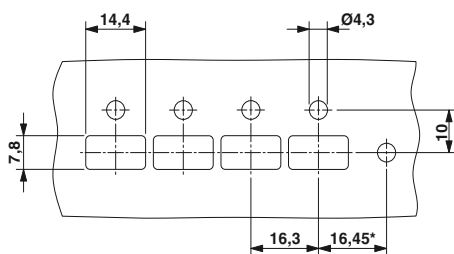
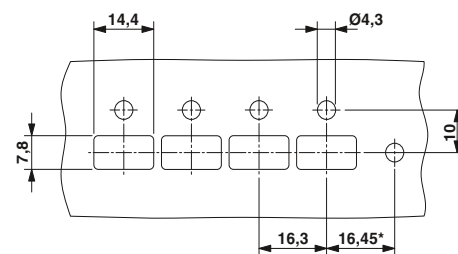

Данные для заказа

Тип	Артикул №	Штук
Проходная клемма		
RWOV 5	3056271	10
Проходная клемма, с защелками		
RWOV 5/S	3056284	10

Материал для маркировки центрального паза ZB 16... / ZBF 16... (см. каталог 5)
Маркировочный материал TMT (EX9,5)R (см. онлайн-каталог)

Данные для заказа

Тип	Артикул №	Штук
Проходная клемма, с уплотнителем из губчатой резины		
RWO 5-POT	3056190	10
Проходная клемма, с защелками и уплотнителем из губчатой резины		
RWO 5-POT/S	3056200	10

Материал для маркировки центрального паза ZB 16... / ZBF 16... (см. каталог 5)
Маркировочный материал TMT (EX9,5)R (см. онлайн-каталог)

Данные для заказа

Тип	Артикул №	Штук
Проходная клемма, с уплотнителем из губчатой резины		
RWOV 5-POT	3056310	10
Проходная клемма, с защелками и уплотнителем из губчатой резины		
RWOV 5-POT/S	3056323	10

Материал для маркировки центрального паза ZB 16... / ZBF 16... (см. каталог 5)
Маркировочный материал TMT (EX9,5)R (см. онлайн-каталог)

Проходные клеммы для высоких токов

Проходные клеммы (герметизируемые заливкой) с горизонтальным, вертикальным болтовым зажимом, серия RW

В открытом корпусе, до 125 А / 35 мм²

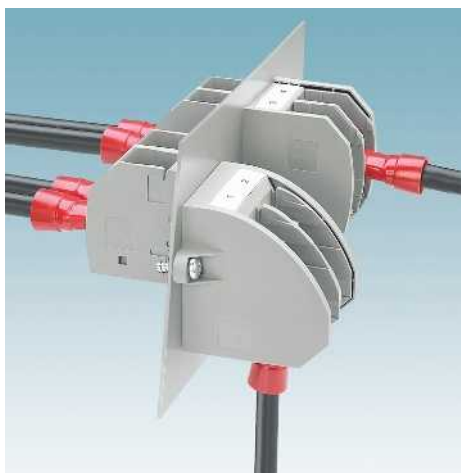

- Простота монтажа обеих частей клеммы путем обычного соединения
- Автоматическая компенсация толщины стенок
- Простота формирования блоков с помощью вариантов с защелками
- Варианты для заливки обеспечивают наилучшую герметизацию
- Дисковая пружина предотвращает саморазвинчивание винтов болтового разъема

Примечания:

Внутри = левая сторона портрета
Снаружи = правая сторона портрета

Подходящие винты для крепления проходных клемм включены в комплект поставки.

Подходящие заклепки для крепления проходных клемм описаны в каталоге 5.



Проходные клеммы, горизонтальное подключение провода

Принадлежности

Для всех типов	Тип
	Торцовый ключ SHN 13 Арт. № 1209923
	Пластина фланца RW 8-F Арт. № 3075171
	Пластина фланца RWV 8-F Арт. № 3075333



Чертеж



Схема расположения отверстий

* Только при применении фланцевой пластины RW...-F

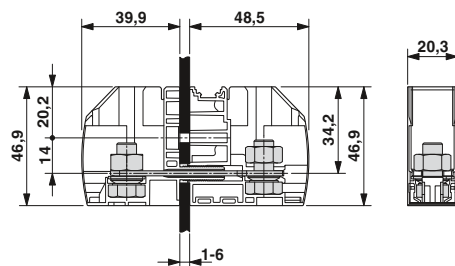
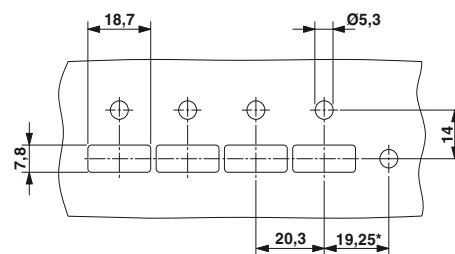

Технические характеристики

Технические данные согласно МЭК / DIN VDE	
Ток / Сечение проводника	[A] / [мм ²]
Расчетное напряжение	[В]
Сечение подключаемого провода DIN 46234	
Кабельный наконечник по DIN 46234	[мм ²]
Болт для зажимов/диаметр отверстия/ширина	[мм]
Соединительная способность DIN 46235	
Кабельный наконечник по DIN 46235	[мм ²]
Болт для зажимов/диаметр отверстия/ширина	[мм]
Сечение подключаемого провода DIN 46237	
Кабельный наконечник DIN 46237	[мм ²]
Болт для зажимов/диаметр отверстия/ширина	[мм]
Цвет маркировки	красный
	синий
	желтый

Технические характеристики		
	125 / 35 // 125 / 35	
	1000	
	2,5 - 35	
	8 / 8,4 / 16	
	16 - 25	
	8 / 8,4 / 14	
	2,5 - 6	
	8 / 8,4 / 14	
	-	
	2,50 мм ²	
	6,00 мм ²	

Выбор изоляции	
Категория перенапряжения / степень загрязнения	III / 3 III / 2 II / 2
Расчетное напряжение изоляции	[В] 1000 1000 1000
Расчетное импульсное напряжение	[кВ] 8 8 8
Информация по одобрению (UL / CUL)	Use Group B C D
Номинальное напряжение	[В] 600 600 -
Номинальный ток	[А] 115 115 -
Сечение подключаемого провода AWG	14 - 2 14 - 2 -
Информация по одобрению (CSA)	Use Group B C D
Номинальное напряжение	[В] - - -
Номинальный ток	[А] - - -
Сечение подключаемого провода AWG	AWG - - -
Общие характеристики	
Болтовая резьба / Момент затяжки	- / [Нм] M8 / 4,5 - 5
Тип изоляционного материала	PA
Класс воспламеняемости согласно UL 94	V0
Толщина стенок	[мм] 1 - 6

Данные для заказа

Тип	Артикул №	Штук
Проходная клемма		
RW 8	3056132	10
Проходная клемма, с защелками		
RW 8/S	3056145	10

Материал для маркировки центрального паза ZB 20,3 (см. онлайн-каталог)
Маркировочный материал TMT (EX9,5)R (см. онлайн-каталог)



Проходные клеммы, вертикальное подключение провода



Проходные клеммы, герметизируемые заливкой, горизонтальное подключение провода, внутренняя часть с болтовым зажимом M8



Проходные клеммы, герметизируемые заливкой, вертикальное подключение провода, внутренняя часть с болтовым зажимом M8



Чертеж

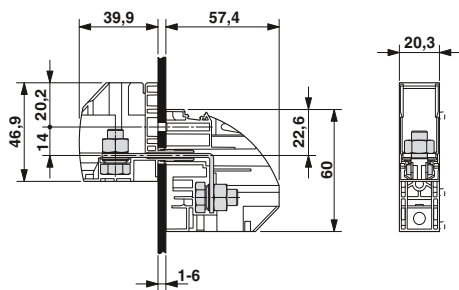

Чертеж

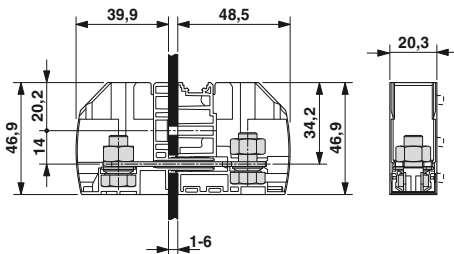

Чертеж



Схема расположения отверстий

* Только при применении фланцевой пластины RW...-F

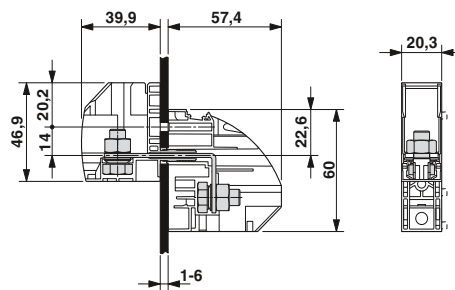

Схема расположения отверстий

* Только при применении фланцевой пластины RW...-F

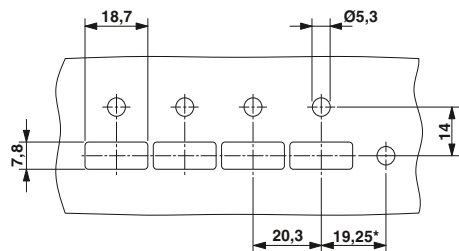

Схема расположения отверстий

* Только при применении фланцевой пластины RW...-F

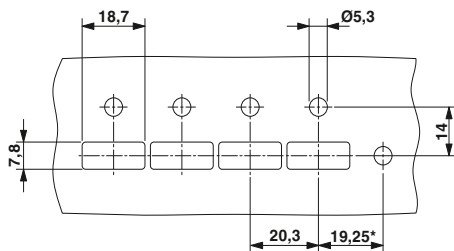
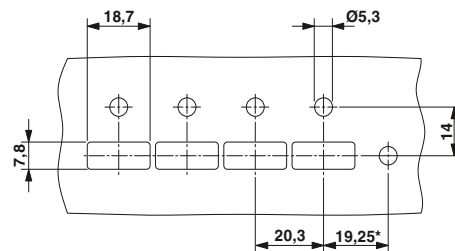

Данные для заказа

Тип	Артикул №	Штук
Проходная клемма		
RWOV 8	3056297	10
Проходная клемма, с защелками		
RWOV 8/S	3056307	10

Материал для маркировки центрального паза ZB 20,3 (см. онлайн-каталог)
Маркировочный материал TMT (EX9,5)R (см. онлайн-каталог)

Данные для заказа

Тип	Артикул №	Штук
Проходная клемма, с уплотнителем из губчатой резины		
RWO 8-POT	3056213	10
Проходная клемма, с защелками и уплотнителем из губчатой резины		
RWO 8-POT/S	3056226	10

Материал для маркировки центрального паза ZB 20,3 (см. онлайн-каталог)
Маркировочный материал TMT (EX9,5)R (см. онлайн-каталог)

Данные для заказа

Тип	Артикул №	Штук
Проходная клемма, с уплотнителем из губчатой резины		
RWOV 8-POT	3056336	10
Проходная клемма, с защелками и уплотнителем из губчатой резины		
RWOV 8-POT/S	3056349	10

Материал для маркировки центрального паза ZB 20,3 (см. онлайн-каталог)
Маркировочный материал TMT (EX9,5)R (см. онлайн-каталог)

Проходные клеммы для высоких токов

Проходные клеммы (герметизируемые заливкой) с горизонтальным, вертикальным болтовым зажимом, серия RW

С прозрачной крышкой, до 76 А / 16 мм²

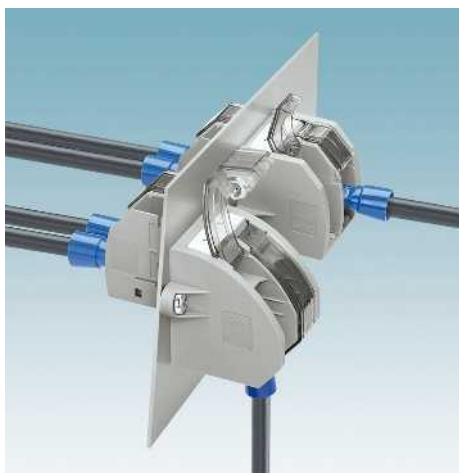

- Простота монтажа обеих частей клеммы путем обычного соединения
- Автоматическая компенсация толщины стенок
- Простота формирования блоков с помощью вариантов с защелками
- Варианты для заливки обеспечивают наилучшую герметизацию
- Изолированный корпус с прозрачной крышкой для защиты от прикосновений
- Дисконная пружина предотвращает саморазвинчивание винтов болтового разъема

Примечания:

Внутри = левая сторона портрета
Снаружи = правая сторона портрета

Подходящие винты для крепления проходных клемм включены в комплект поставки.

Подходящие заклепки для крепления проходных клемм описаны в каталоге 5.



Проходные клеммы, горизонтальное подключение провода

Принадлежности

Для всех типов	Тип
	Торцовый ключ SHN 8 Арт. № 1209868
	Пластина фланца RW 5-F Арт. № 3075155
	Пластина фланца RWV 5-F Арт. № 3075317



Чертеж



Схема расположения отверстий

* Только при применении фланцевой пластины RW...-F

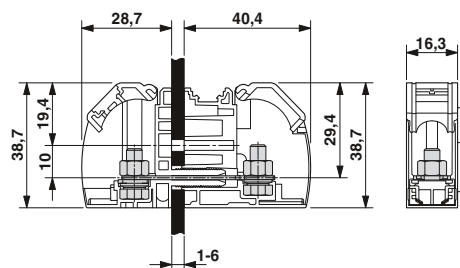
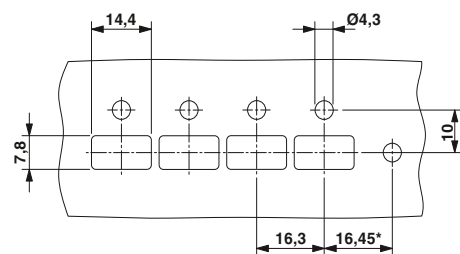

Технические характеристики

Технические данные согласно МЭК / DIN VDE

Ток / Сечение проводника	[A] / [мм ²]	76 / 16 // 76 / 16
Расчетное напряжение	[В]	1000
Сечение подключаемого провода DIN 46234		
Кабельный наконечник по DIN 46234	[мм ²]	0,5 - 16
Болт для зажимов/диаметр отверстия/ширина	[мм]	5 / 5,3 / 11
Соединительная способность DIN 46235		
Кабельный наконечник по DIN 46235	[мм ²]	6 - 10
Болт для зажимов/диаметр отверстия/ширина	[мм]	5 / 5,3 / 9
Сечение подключаемого провода DIN 46237		
Кабельный наконечник DIN 46237	[мм ²]	1 - 6
Болт для зажимов/диаметр отверстия/ширина	[мм]	5 / 5,3 / 10
Цвет маркировки	красный	1,00 мм ²
	синий	2,50 мм ²
	желтый	6,00 мм ²

Выбор изоляции

Категория перенапряжения / степень загрязнения	III / 3	III / 2	II / 2
Расчетное напряжение изоляции	1000	1000	1000
Расчетное импульсное напряжение	8	8	8
Информация по одобрению (UL / CUL)	Use Group	B	C
Номинальное напряжение	600	600	-
Номинальный ток	65	65	-
Сечение подключаемого провода AWG	26 - 6	26 - 6	-
Информация по одобрению (CSA)	Use Group	B	C
Номинальное напряжение	-	-	-
Номинальный ток	-	-	-
Сечение подключаемого провода AWG	-	-	-
Общие характеристики			
Болтовая резьба / Момент затяжки	- / [Нм]	M5 / 2,5 - 3	
Тип изоляционного материала		PA	
Класс воспламеняемости согласно UL 94		V0	
Толщина стенок	[мм]	1 - 6	

Данные для заказа

Тип	Артикул №	Штук
Проходная клемма		
RWO 5-TC	3074910	10
Проходная клемма, с защелками		
RWO 5-TC/S	3074923	10

Материал для маркировки центрального паза ZB 16 (см. каталог 5)
Маркировочный материал TMT (EX9,5)R (см. онлайн-каталог)

Проходные клеммы (герметизируемые заливкой) с горизонтальным, вертикальным болтовым зажимом, серия RW



Проходные клеммы, вертикальное подключение провода



Проходные клеммы, герметизируемые заливкой, горизонтальное подключение провода, внутренняя часть с болтовым зажимом M5



Проходные клеммы, герметизируемые заливкой, вертикальное подключение провода, внутренняя часть с болтовым зажимом M5



Чертеж

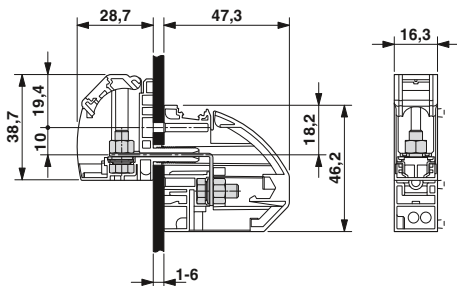

Чертеж

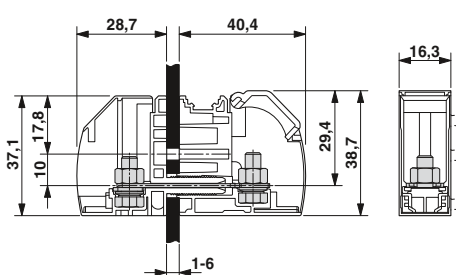

Чертеж



Схема расположения отверстий

* Только при применении фланцевой пластины RW...-F

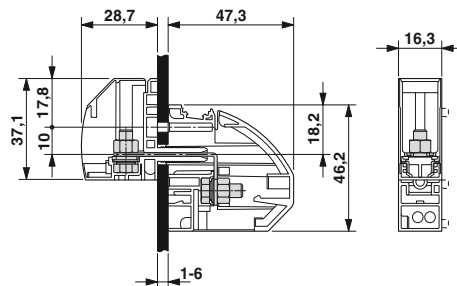

Схема расположения отверстий

* Только при применении фланцевой пластины RW...-F

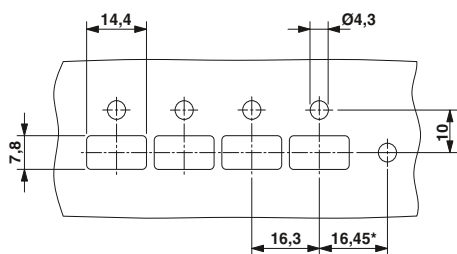

Схема расположения отверстий

* Только при применении фланцевой пластины RW...-F

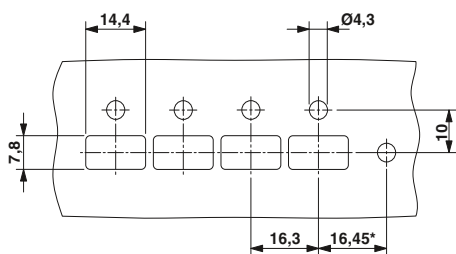
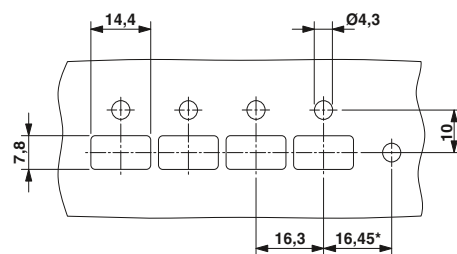

Данные для заказа

Тип	Артикул №	Штук
Проходная клемма		
RWOV 5-TC	3075074	10
Проходная клемма, с защелками		
RWOV 5-TC/S	3075087	10

Материал для маркировки центрального паза ZB 16 (см. каталог 5)
Маркировочный материал TMT (EX9,5)R (см. онлайн-каталог)

Данные для заказа

Тип	Артикул №	Штук
Проходная клемма, с уплотнителем из губчатой резины		
RWO 5-POT-TC	3074994	10
Проходная клемма, с защелками и уплотнителем из губчатой резины		
RWO 5-POT-TC/S	3075003	10

Материал для маркировки центрального паза ZB 16 (см. каталог 5)
Маркировочный материал TMT (EX9,5)R (см. онлайн-каталог)

Данные для заказа

Тип	Артикул №	Штук
Проходная клемма, с уплотнителем из губчатой резины		
RWOV 5-POT-TC	3075113	10
Проходная клемма, с защелками и уплотнителем из губчатой резины		
RWOV 5-POT-TC/S	3075126	10

Материал для маркировки центрального паза ZB 16 (см. каталог 5)
Маркировочный материал TMT (EX9,5)R (см. онлайн-каталог)

Проходные клеммы для высоких токов

Проходные клеммы (герметизируемые заливкой) с горизонтальным, вертикальным болтовым зажимом, серия RW

С прозрачной крышкой, до 125 А / 35 мм²

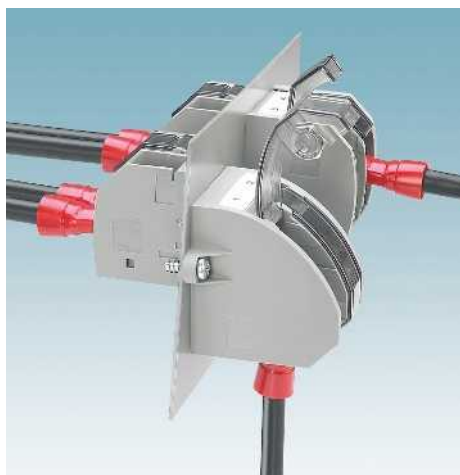

- Простота монтажа обеих частей клеммы путем обычного соединения
- Автоматическая компенсация толщины стенок
- Простота формирования блоков с помощью вариантов с защелками
- Варианты для заливки обеспечивают наилучшую герметизацию
- Изолированный корпус с прозрачной крышкой для защиты от прикосновений
- Дисконная пружина предотвращает саморазвинчивание винтов болтового разъема

Примечания:

- Внутри = левая сторона портрета
- Снаружи = правая сторона портрета
- Подходящие винты для крепления проходных клемм включены в комплект поставки.
- Подходящие заклепки для крепления проходных клемм описаны в каталоге 5.



Проходные клеммы, горизонтальное подключение провода



Принадлежности

Для всех типов	Тип
	Торцовый ключ SHN 13 Арт. № 1209923
	Пластина фланца RW 8-F Арт. № 3075171
	Пластина фланца RWV 8-F Арт. № 3075333

Чертеж



Схема расположения отверстий



Технические характеристики

Технические данные согласно МЭК / DIN VDE

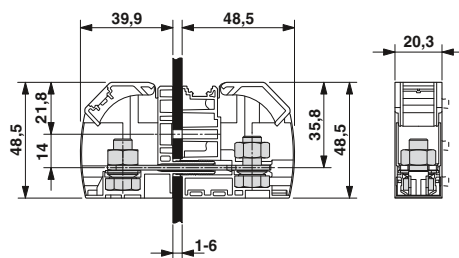
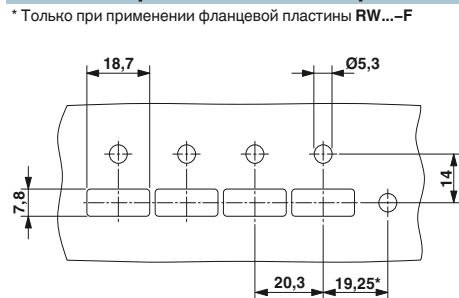
Ток / Сечение проводника [А] / [мм ²]	125 / 35 // 125 / 35
Расчетное напряжение [В]	1000
Сечение подключаемого провода DIN 46234	
Кабельный наконечник по DIN 46234 [мм ²]	2,5 - 35
Болт для зажимов/диаметр отверстия/ширина [мм]	8 / 8,4 / 16
Соединительная способность DIN 46235	
Кабельный наконечник по DIN 46235 [мм ²]	16 - 25
Болт для зажимов/диаметр отверстия/ширина [мм]	8 / 8,4 / 14
Сечение подключаемого провода DIN 46237	
Кабельный наконечник DIN 46237 [мм ²]	2,5 - 6
Болт для зажимов/диаметр отверстия/ширина [мм]	8 / 8,4 / 14
Цвет маркировки	красный
	синий
	желтый
Выбор изоляции	
Категория перенапряжения / степень загрязнения	III / 3 III / 2 II / 2
Расчетное напряжение изоляции [В]	1000 1000 1000
Расчетное импульсное напряжение [кВ]	8 8 8
Информация по одобрению (UL / CUL) Use Group	B C D
Номинальное напряжение [В]	600 600 -
Номинальный ток [А]	115 115 -
Сечение подключаемого провода AWG	14 - 2 14 - 2 -
Информация по одобрению (CSA) Use Group	B C D
Номинальное напряжение [В]	- - -
Номинальный ток [А]	- - -
Сечение подключаемого провода AWG	- - -
Общие характеристики	
Болтовая резьба / Момент затяжки - / [Нм]	M8 / 4,5 - 5
Тип изоляционного материала	PA
Класс воспламеняемости согласно UL 94	V0
Толщина стенок [мм]	1 - 6

Данные для заказа

Тип	Артикул №	Штук
Проходная клемма		
RWO 8-TC	3074936	10
Проходная клемма, с защелками		
RWO 8-TC/S	3074949	10

Материал для маркировки центрального паза ZB 20,3 (см. онлайн-каталог)
Маркировочный материал TMT (EX9,5)R (см. онлайн-каталог)

Проходные клеммы (герметизируемые заливкой) с горизонтальным, вертикальным болтовым зажимом, серия RW



Проходные клеммы, вертикальное подключение провода



Проходные клеммы, герметизируемые заливкой, горизонтальное подключение провода, внутренняя часть с болтовым зажимом M8



Проходные клеммы, герметизируемые заливкой, вертикальное подключение провода, внутренняя часть с болтовым зажимом M8



Чертеж

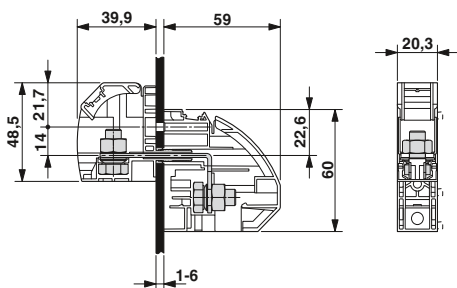

Чертеж

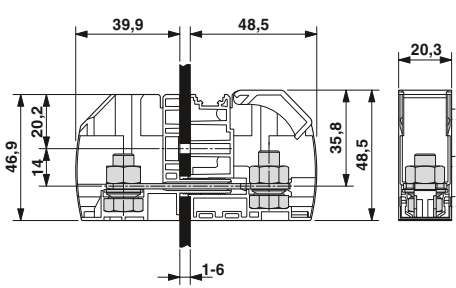

Чертеж



Схема расположения отверстий

* Только при применении фланцевой пластины RW...-F

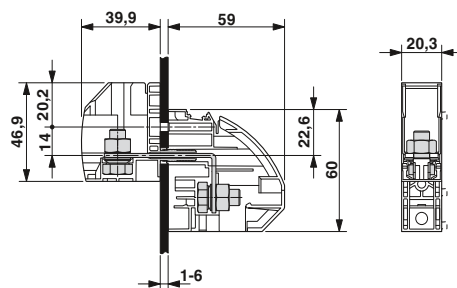

Схема расположения отверстий

* Только при применении фланцевой пластины RW...-F

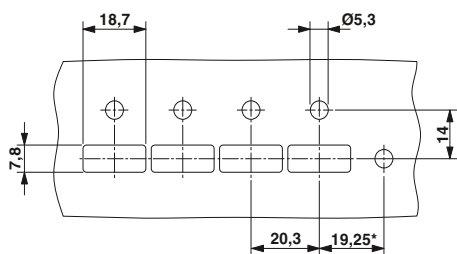

Схема расположения отверстий

* Только при применении фланцевой пластины RW...-F

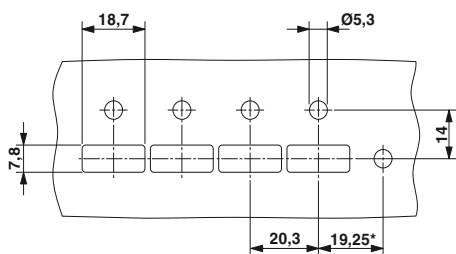
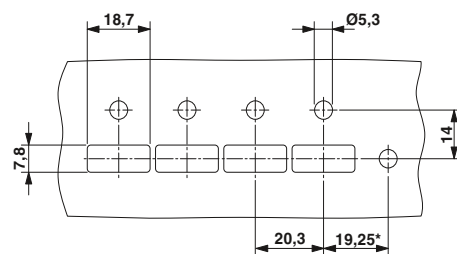

Данные для заказа

Тип	Артикул №	Штук
Проходная клемма		
RWOF 8-TC	3075090	10
Проходная клемма, с защелками		
RWOF 8-TC/S	3075100	10

Материал для маркировки центрального паза ZB 20,3 (см. онлайн-каталог)
Маркировочный материал TMT (EX9,5)R (см. онлайн-каталог)

Данные для заказа

Тип	Артикул №	Штук
Проходная клемма, с уплотнителем из губчатой резины		
RWO 8-POT-TC	3075016	10
Проходная клемма, с защелками и уплотнителем из губчатой резины		
RWO 8-POT-TC/S	3075029	10

Материал для маркировки центрального паза ZB 20,3 (см. онлайн-каталог)
Маркировочный материал TMT (EX9,5)R (см. онлайн-каталог)

Данные для заказа

Тип	Артикул №	Штук
Проходная клемма, с уплотнителем из губчатой резины		
RWOF 8-POT-TC	3075139	10
Проходная клемма, с защелками и уплотнителем из губчатой резины		
RWOF 8-POT-TC/S	3075142	10

Материал для маркировки центрального паза ZB 20,3 (см. онлайн-каталог)
Маркировочный материал TMT (EX9,5)R (см. онлайн-каталог)

Проходные клеммы для высоких токов

Проходные клеммы (герметизируемые заливкой) с горизонтальным, вертикальным болтовым зажимом, серия RW

В открытом корпусе, до 309 А / 150 мм²

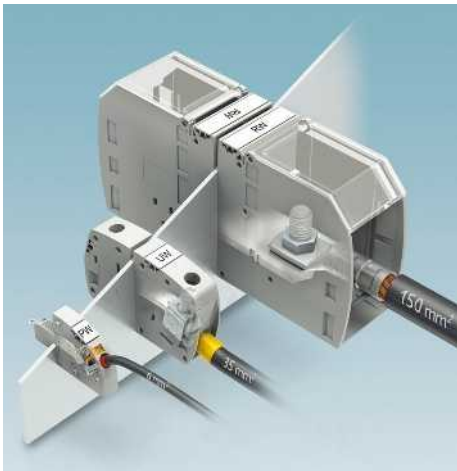

- Простота монтажа обеих частей клеммы путем обычного соединения
- Автоматическая компенсация толщины стенок
- Простота формирования блоков с помощью вариантов с защелками
- Изолированный корпус с прозрачной крышкой для защиты от прикосновений
- Дисковая пружина предотвращает саморазвинчивание винтов болтового разъема

Примечания:
Внутри = левая сторона портрета Снаружи = правая сторона портрета
Подходящие винты для крепления проходных клемм включены в комплект поставки.
Подходящие заклепки для крепления проходных клемм описаны в каталоге 5.



С открытым корпусом

Принадлежности

Для всех типов	Тип
	Пластина фланца RW 10-F Арт. № 3075197

Чертеж



Схема расположения отверстий

* Только при применении фланцевой пластины RW...-F

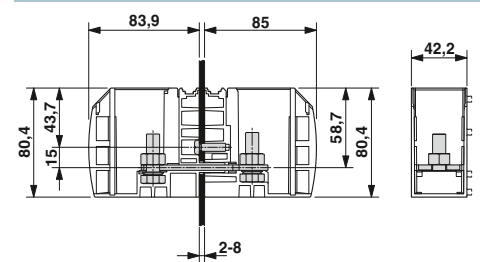
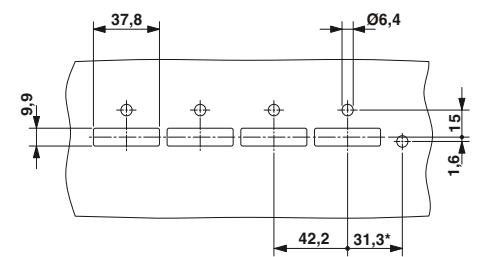

Технические характеристики

Технические данные согласно МЭК / DIN VDE		
Ток / Сечение проводника	[A] / [мм ²]	309 / 150 // 309 / 150
Расчетное напряжение	[В]	1000
Сечение подключаемого провода DIN 46234		
Кабельный наконечник по DIN 46234	[мм ²]	6 - 150
Болт для зажимов/диаметр отверстия/ширина	[мм]	10 / 10,5 / 30
Соединительная способность DIN 46235		
Кабельный наконечник по DIN 46235	[мм ²]	10 - 95
Болт для зажимов/диаметр отверстия/ширина	[мм]	10 / 10,5 / 28
Сечение подключаемого провода DIN 46237		
Кабельный наконечник DIN 46237	[мм ²]	- 6
Болт для зажимов/диаметр отверстия/ширина	[мм]	10 / 10,5 / 18
Выбор изоляции		
Категория перенапряжения / степень загрязнения		III / 3 III / 2 II / 2
Расчетное напряжение изоляции	[В]	1000 1000 1000
Расчетное импульсное напряжение	[кВ]	8 8 8
Информация по одобрению (UL / CUL)	Use Group	B C D
Номинальное напряжение	[В]	- - -
Номинальный ток	[А]	- - -
Сечение подключаемого провода AWG	AWG	- - -
Информация по одобрению (CSA)	Use Group	B C D
Номинальное напряжение	[В]	- - -
Номинальный ток	[А]	- - -
Сечение подключаемого провода AWG	AWG	- - -
Общие характеристики		
Болтовая резьба / Момент затяжки	- / [Нм]	M10 / 10 - 20
Тип изоляционного материала		PA
Класс воспламеняемости согласно UL 94		V0
Толщина стенок	[мм]	2 - 8

Данные для заказа

Тип	Артикул №	Штук
Проходная клемма RW 10	3056158	5
Проходная клемма, с защелками RW 10/S	3056161	5

Материал для маркировки центрального паза ZB 21,1 (см. онлайн-каталог)
Маркировочный материал TMT (EX9,5)R (см. онлайн-каталог)

Проходные клеммы (герметизируемые заливкой) с горизонтальным, вертикальным болтовым зажимом, серия RW



С прозрачной крышкой



Чертеж



Схема расположения отверстий

* Только при применении фланцевой пластины RW...-F

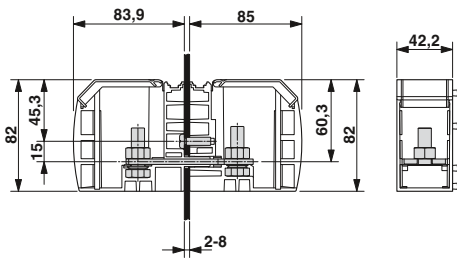
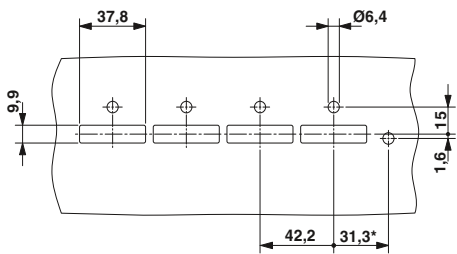

Данные для заказа

Тип	Артикул №	Штук
Проходная клемма		
RWO 10-TC	3074952	5
Проходная клемма, с защелками		
RWO 10-TC/S	3074965	5

Материал для маркировки центрального паза ZB 21,1 (см. онлайн-каталог)
 Маркировочный материал TMT (EX9,5)R (см. онлайн-каталог)

Проходные клеммы для высоких токов

Специальная конструкция, проходные клеммы с винтовыми зажимами

DFK 4 с винтовыми зажимами



- Универсальный винтовой разъем со стопором
- Проходные клеммы автоматически фиксируются в вырезе стенки
- Изолированный корпус с защитой от прикосновений
- Клемма PE с функцией заземления в соответствии с МЭК 60947-7-2
- Клеммы с держателями предохранителей используются для вставок стеклянных предохранителей 5 x 20 мм и 6,3 x 32 мм

Примечания:

Внутри = левая сторона портрета
Снаружи = правая сторона портрета

Значение тока и напряжения для плоских штекерных разъемов согласно EN 61210 зависит от номинального размера, материала и типа изоляции втулки штекера, а также от сечения кабеля.

Принадлежности

Для всех типов	Тип	
	Отвертка SZS 0,6 x 3,5 Арт. № 1205053	
	Глухая крышка, ширина 6 мм B/DFK Арт. № 0706045	
	Перегородка TS-DFK Арт. № 0706210	
Только для DFK 4		
	Гребенчатый мостик EB 2-6 Арт. № 0201155	
	Гребенчатый мостик EB 3-6 Арт. № 0201142	
	Гребенчатый мостик EB 10-6 Арт. № 0201139	

Технические характеристики

Технические данные согласно МЭК / DIN VDE	
Ток / Сечение проводника	[A] / [мм²]
Расчетное напряжение	[В]
Возможности подключения	
Жесткий / гибкий	[мм²] / [мм²] / AWG
Гибкий с наконечником без пластм. втулки	[мм²]
Гибкий с наконечником с пластмассовой втулкой	[мм²]
Многопроводное подкл. (2 провода одинакового сечения)	
Жесткий / гибкий	[мм²]
Гибкий с наконечником без пластм. втулки	[мм²]
Гибкий с наконечником типа TWIN с пластмасс. втулкой	[мм²]
Сечение с гребенчатым мостиком, жестк. / гибк.	[мм²]
Выбор изоляции	
Категория перенапряжения / степень загрязнения	
Расчетное напряжение изоляции	[В]
Расчетное импульсное напряжение	[кВ]
Информация по одобрению (UL / CUL)	Use Group
Номинальное напряжение	[В]
Номинальный ток	[А]
Сечение подключаемого провода AWG	AWG
Информация по одобрению (CSA)	Use Group
Номинальное напряжение	[В]
Номинальный ток	[А]
Сечение подключаемого провода AWG	AWG
Общие характеристики	
Длина снятия изоляции	[мм]
Клемная втулка: резьба винтов/ момент затяжки	- / [Нм]
Тип изоляционного материала	
Класс воспламеняемости согласно UL 94	

DFK 4

Ток / Сечение проводника	17,5 / 6 // 17,5 / 1,5
Расчетное напряжение	400
Возможности подключения	
Жесткий / гибкий	0,2 - 6 / 0,2 - 4 / 24 - 10
Гибкий с наконечником без пластм. втулки	0,25 - 4
Гибкий с наконечником с пластмассовой втулкой	0,25 - 2,5
Многопроводное подкл. (2 провода одинакового сечения)	
Жесткий / гибкий	0,2 - 1,5 / 0,2 - 1,5
Гибкий с наконечником без пластм. втулки	0,25 - 1,5
Гибкий с наконечником типа TWIN с пластмасс. втулкой	0,5 - 2,5
Сечение с гребенчатым мостиком, жестк. / гибк.	- 4 / - 4
Выбор изоляции	
Категория перенапряжения / степень загрязнения	III / 3 III / 2 II / 2
Расчетное напряжение изоляции	400 1000 1000
Расчетное импульсное напряжение	6 6 6
Информация по одобрению (UL / CUL)	B C D
Номинальное напряжение	250 - 300
Номинальный ток	15 - 15
Сечение подключаемого провода AWG	30 - 10 - 30 - 10
Информация по одобрению (CSA)	B C D
Номинальное напряжение	- - -
Номинальный ток	- - -
Сечение подключаемого провода AWG	- - -
Общие характеристики	
Длина снятия изоляции	8
Клемная втулка: резьба винтов/ момент затяжки	M3 / 0,6 - 0,8
Тип изоляционного материала	PA
Класс воспламеняемости согласно UL 94	V2

DFK 4-PE

Ток / Сечение проводника	17,5 / 6 // 17,5 / 4
Расчетное напряжение	400
Возможности подключения	
Жесткий / гибкий	0,2 - 6 / 0,2 - 4 / 24 - 10
Гибкий с наконечником без пластм. втулки	0,25 - 4
Гибкий с наконечником с пластмассовой втулкой	0,25 - 2,5
Многопроводное подкл. (2 провода одинакового сечения)	
Жесткий / гибкий	0,2 - 1,5 / 0,2 - 1,5
Гибкий с наконечником без пластм. втулки	0,25 - 1,5
Гибкий с наконечником типа TWIN с пластмасс. втулкой	0,5 - 2,5
Сечение с гребенчатым мостиком, жестк. / гибк.	- / -
Выбор изоляции	
Категория перенапряжения / степень загрязнения	III / 3 III / 2 II / 2
Расчетное напряжение изоляции	400 1000 1000
Расчетное импульсное напряжение	6 6 6
Информация по одобрению (UL / CUL)	B C D
Номинальное напряжение	- - -
Номинальный ток	- - -
Сечение подключаемого провода AWG	- - -
Информация по одобрению (CSA)	B C D
Номинальное напряжение	- - -
Номинальный ток	- - -
Сечение подключаемого провода AWG	- - -
Общие характеристики	
Длина снятия изоляции	8
Клемная втулка: резьба винтов/ момент затяжки	M3 / 0,6 - 0,8
Тип изоляционного материала	PA
Класс воспламеняемости согласно UL 94	V2

DFK 4-SI(5X20) BK

Ток / Сечение проводника	6,3 / 6 // 6,3 / 1,5
Расчетное напряжение	400
Возможности подключения	
Жесткий / гибкий	0,2 - 6 / 0,2 - 4 / 24 - 10
Гибкий с наконечником без пластм. втулки	0,25 - 4
Гибкий с наконечником с пластмассовой втулкой	0,25 - 2,5
Многопроводное подкл. (2 провода одинакового сечения)	
Жесткий / гибкий	0,2 - 1,5 / 0,2 - 1,5
Гибкий с наконечником без пластм. втулки	0,25 - 1,5
Гибкий с наконечником типа TWIN с пластмасс. втулкой	0,5 - 2,5
Сечение с гребенчатым мостиком, жестк. / гибк.	- / -
Выбор изоляции	
Категория перенапряжения / степень загрязнения	III / 3 III / 2 II / 2
Расчетное напряжение изоляции	400 1000 1000
Расчетное импульсное напряжение	6 6 6
Информация по одобрению (UL / CUL)	B C D
Номинальное напряжение	250 - 300
Номинальный ток	8 - 8
Сечение подключаемого провода AWG	30 - 10 - 30 - 10
Информация по одобрению (CSA)	B C D
Номинальное напряжение	250 - 300
Номинальный ток	8 - 8
Сечение подключаемого провода AWG	28 - 10 - 28 - 10
Общие характеристики	
Длина снятия изоляции	8
Клемная втулка: резьба винтов/ момент затяжки	M3 / 0,6 - 0,8
Тип изоляционного материала	PA
Класс воспламеняемости согласно UL 94	V2

Описание



Проходные клеммы, внутренняя часть с выводами под пайку/плоским штекером 2,8 мм



Чертеж



Схема расположения отверстий



Данные для заказа

Тип	Артикул №	Штук
Проходная клемма, для установки на пластинах толщиной 1,5 мм		
ДФК 4	0708357	50
Проходная клемма, для установки на пластинах толщиной 2,5 мм		
ДФК/DP-4	0708616	50

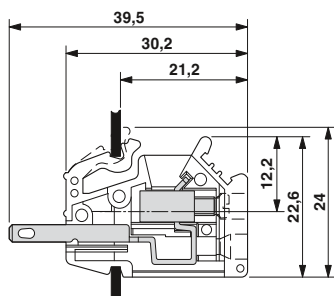
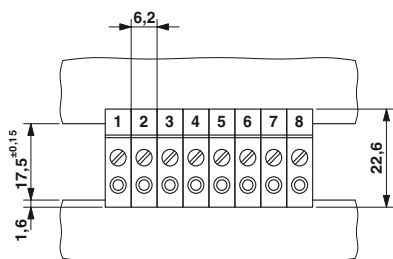
Материал для маркировки бокового паза ZB 6... (см. каталог 5)
 Материал для маркировки бокового паза UC-TM 6 (см. каталог 5)



Проходные клеммы для подключения защитного провода



Чертеж



Схема расположения отверстий



Данные для заказа

Тип	Артикул №	Штук
Заземляющая клемма PE, для установки на пластинах толщиной 1,5 мм		
ДФК 4-PE	0708315	50

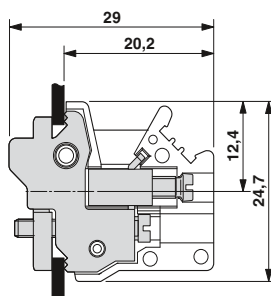
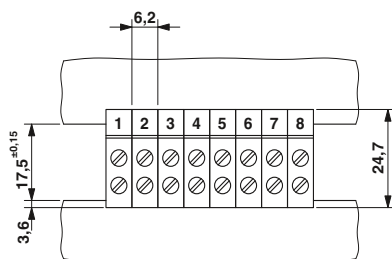
Материал для маркировки бокового паза ZB 6... (см. каталог 5)
 Материал для маркировки бокового паза UC-TM 6 (см. каталог 5)



Проходные клеммы с держателями предохранителей для вставок стеклянных предохранителей, внутренняя часть с выводами под пайку/плоским штекером 2,8 мм



Чертеж



Схема расположения отверстий



Данные для заказа

Тип	Артикул №	Штук
Проходная клемма с держателем предохранителя, для вставок стеклянных предохранителей 5 x 20		
ДФК 4-SI(5X20) BK	0709301	50
Проходная клемма с держателем предохранителя, для вставок стеклянных предохранителей 6,3 x 32		
ДФК 4-SI(6,3X32) BK	0708344	50

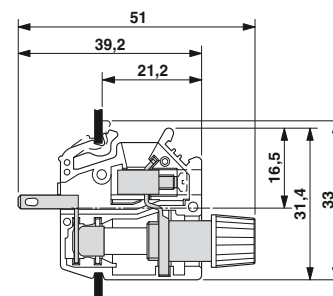
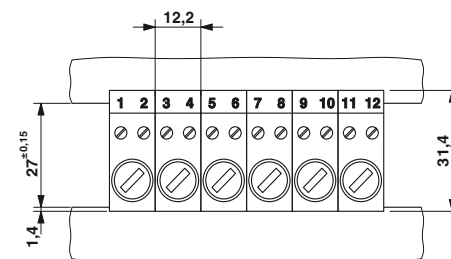
Материал для маркировки бокового паза ZB 6... (см. каталог 5)
 Материал для маркировки бокового паза UC-TM 6 (см. каталог 5)

Проходные клеммы для высоких токов

Специальная конструкция, проходные клеммы с винтовыми зажимами

DFK 5-9,5 с винтовыми зажимами

Примечания:

Внутри = левая сторона портрета
Снаружи = правая сторона портрета



- Универсальный винтовой разъем со стопором
- Простота крепления с помощью пластмассовой накатанной гайки
- Изолированный корпус с защитой от прикосновений

Принадлежности

Для всех типов	Тип	
	Отвертка SZS 0,6 x 3,5 Арт. № 1205053	

Технические характеристики

Технические данные согласно МЭК / DIN VDE

Ток / Сечение проводника	[A] / [мм²]	17,5 / 6 // 17,5 / 1,5		
Расчетное напряжение	[В]	690		
Возможности подключения				
Жесткий / гибкий	[мм²] / [мм²] / AWG	0,2 - 6 / 0,2 - 4 / 24 - 10		
Гибкий с наконечником без пластм. втулки	[мм²]	0,25 - 4		
Гибкий с наконечником с пластмассовой втулкой	[мм²]	0,25 - 4		
Многопроводное подкл. (2 провода одинакового сечения)				
Жесткий / гибкий	[мм²]	0,2 - 1,5 / 0,2 - 2,5		
Гибкий с наконечником без пластм. втулки	[мм²]	0,25 - 1,5		
Гибкий с наконечником типа TWIN с пластмасс. втулкой	[мм²]	0,5 - 2,5		
Сечение с гребенчатым мостиком, жестк. / гибк.	[мм²]	- / -		
Выбор изоляции				
Категория перенапряжения / степень загрязнения		III / 3	III / 2	II / 2
Расчетное напряжение изоляции	[В]	690	1000	1000
Расчетное импульсное напряжение	[кВ]	6	6	6
Информация по одобрению (UL / CUL)	Use Group	B	C	D
Номинальное напряжение	[В]	300	300	600
Номинальный ток	[А]	30	30	5
Сечение подключаемого провода AWG	AWG	30 - 10	30 - 10	30 - 10
Информация по одобрению (CSA)	Use Group	B	C	D
Номинальное напряжение	[В]	300	300	600
Номинальный ток	[А]	30	30	5
Сечение подключаемого провода AWG	AWG	22 - 10	22 - 10	22 - 10
Общие характеристики				
Длина снятия изоляции	[мм]	14		
Клемная втулка: резьба винтов/ момент затяжки	- / [Нм]	M3 / 0,6 - 0,8		
Тип изоляционного материала		PA		
Класс воспламеняемости согласно UL 94		V2		
Толщина стенок	[мм]	0,5 - 3,5		

Описание



Проходные клеммы, внутренняя часть с выводами под пайку/плоским штекером 2,8 мм



Чертеж



Схема расположения отверстий



Данные для заказа

Тип Артикул № Штук
 Проходная клемма, для пластин толщиной 0,5-3,5 мм

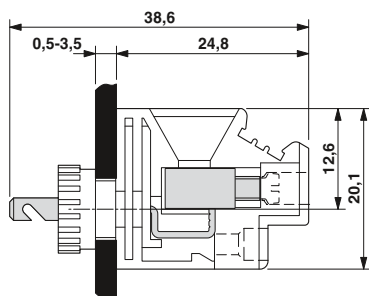
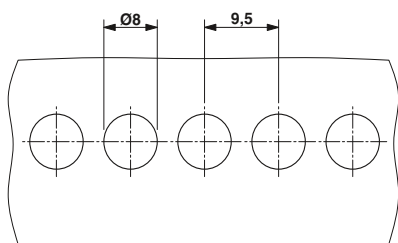
ДФК 5-9,5 0706605 50

Материал для маркировки бокового паза ZB 6... (см. каталог 5)

Материал для маркировки бокового паза UC-TM 6 (см. каталог 5)

Проходные клеммы для высоких токов

Специальная конструкция, проходные клеммы с винтовыми зажимами

VDFK с винтовыми зажимами для герметизации заливкой

Примечания:

Внутри = левая сторона портрета
Снаружи = правая сторона портрета

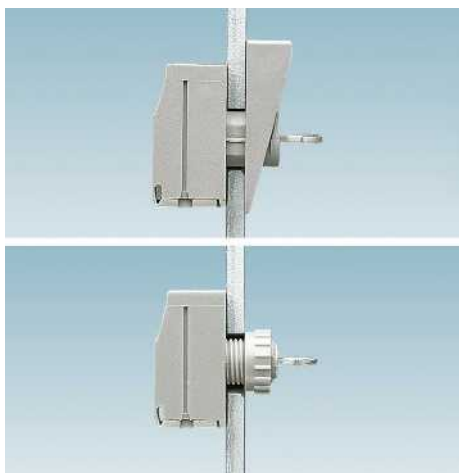

- Универсальный винтовой разъем со стопором
- Возможность формирования клеммных блоков
- Простота крепления с помощью пластмассовой накатанной гайки или клина для быстрого монтажа
- Изолированный корпус с защитой от прикосновений
- Разделительные пластины увеличивают воздушные зазоры и пути утечки

Принадлежности

Для всех типов	Тип	
	Отвертка SZS 0,6 x 3,5 Арт. № 1205053	
	Разделительная пластина, толщиной 4 мм DP-VDFK 4/4 Арт. № 0717144	

Технические характеристики

Технические данные согласно МЭК / DIN VDE	
Ток / Сечение проводника	[A] / [мм²]
Расчетное напряжение	[В]
Возможности подключения	
Жесткий / гибкий	[мм²] / [мм²] / AWG
Гибкий с наконечником без пластм. втулки	[мм²]
Гибкий с наконечником с пластмассовой втулкой	[мм²]
Многопроводное подкл. (2 провода одинакового сечения)	
Жесткий / гибкий	[мм²]
Гибкий с наконечником без пластм. втулки	[мм²]
Гибкий с наконечником типа TWIN с пластмасс. втулкой	[мм²]
Сечение с гребенчатым мостиком, жестк. / гибк.	[мм²]
Выбор изоляции	
Категория перенапряжения / степень загрязнения	
Расчетное напряжение изоляции	[В]
Расчетное импульсное напряжение	[кВ]
Информация по одобрению (UL / CUL)	Use Group
Номинальное напряжение	[В]
Номинальный ток	[А]
Сечение подключаемого провода AWG	AWG
Информация по одобрению (CSA)	Use Group
Номинальное напряжение	[В]
Номинальный ток	[А]
Сечение подключаемого провода AWG	AWG
Общие характеристики	
Длина снятия изоляции	[мм]
Клемная втулка: резьба винтов/ момент затяжки	- / [Нм]
Тип изоляционного материала	
Класс воспламеняемости согласно UL 94	

VDFK 4

Ток / Сечение проводника			32 / 6 // 32 / 4		
Расчетное напряжение			500		
Возможности подключения					
Жесткий / гибкий			0,2 - 6 / 0,2 - 4 / 24 - 10		
Гибкий с наконечником без пластм. втулки			0,25 - 4		
Гибкий с наконечником с пластмассовой втулкой			0,25 - 4		
Многопроводное подкл. (2 провода одинакового сечения)					
Жесткий / гибкий			0,2 - 1,5 / 0,2 - 1,5		
Гибкий с наконечником без пластм. втулки			0,25 - 1,5		
Гибкий с наконечником типа TWIN с пластмасс. втулкой			0,5 - 1,5		
Сечение с гребенчатым мостиком, жестк. / гибк.			- / -		
Выбор изоляции					
Категория перенапряжения / степень загрязнения			III / 3 III / 2 II / 2		
Расчетное напряжение изоляции			500 1000 1000		
Расчетное импульсное напряжение			6 6 6		
Информация по одобрению (UL / CUL)			B C D		
Номинальное напряжение			300 150 300		
Номинальный ток			30 30 10		
Сечение подключаемого провода AWG			30 - 10 30 - 10 30 - 10		
Информация по одобрению (CSA)			B C D		
Номинальное напряжение			300 - 300		
Номинальный ток			30 - 10		
Сечение подключаемого провода AWG			28 - 10 - 28 - 10		
Общие характеристики					
Длина снятия изоляции			8		
Клемная втулка: резьба винтов/ момент затяжки			M3 / 0,6 - 0,8		
Тип изоляционного материала			PA		
Класс воспламеняемости согласно UL 94			V0		

VDFK 4/K

Ток / Сечение проводника			32 / 6 // 32 / 4		
Расчетное напряжение			500		
Возможности подключения					
Жесткий / гибкий			0,2 - 6 / 0,2 - 4 / 24 - 10		
Гибкий с наконечником без пластм. втулки			0,25 - 4		
Гибкий с наконечником с пластмассовой втулкой			0,25 - 4		
Многопроводное подкл. (2 провода одинакового сечения)					
Жесткий / гибкий			0,2 - 1,5 / 0,2 - 1,5		
Гибкий с наконечником без пластм. втулки			0,25 - 1,5		
Гибкий с наконечником типа TWIN с пластмасс. втулкой			0,5 - 1,5		
Сечение с гребенчатым мостиком, жестк. / гибк.			- / -		
Выбор изоляции					
Категория перенапряжения / степень загрязнения			III / 3 III / 2 II / 2		
Расчетное напряжение изоляции			500 1000 1000		
Расчетное импульсное напряжение			6 6 6		
Информация по одобрению (UL / CUL)			B C D		
Номинальное напряжение			300 150 300		
Номинальный ток			30 30 10		
Сечение подключаемого провода AWG			30 - 10 30 - 10 30 - 10		
Информация по одобрению (CSA)			B C D		
Номинальное напряжение			300 - 300		
Номинальный ток			30 - 10		
Сечение подключаемого провода AWG			28 - 10 - 28 - 10		
Общие характеристики					
Длина снятия изоляции			8		
Клемная втулка: резьба винтов/ момент затяжки			M3 / 0,6 - 0,8		
Тип изоляционного материала			PA		
Класс воспламеняемости согласно UL 94			V0		

Описание



Проходные клеммы, герметизируемые заливкой, внутренняя часть с выводами под пайку и гайкой с накаткой



Проходные клеммы, герметизируемые заливкой, внутренняя часть с выводами под пайку и предохранительным клином



Чертеж

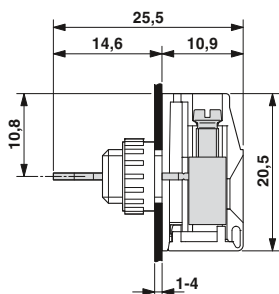

Чертеж



Схема расположения отверстий

* Размер при применении разделительной пластины DP-VDFK 4/4

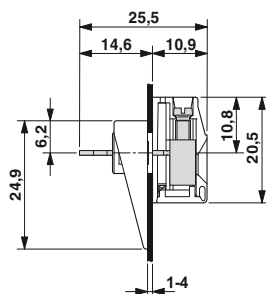

Схема расположения отверстий

* Размер при применении разделительной пластины DP-VDFK 4/4

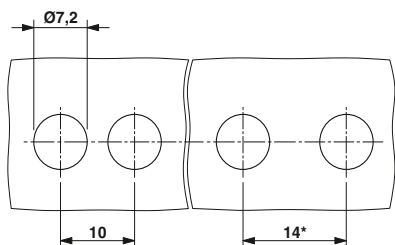
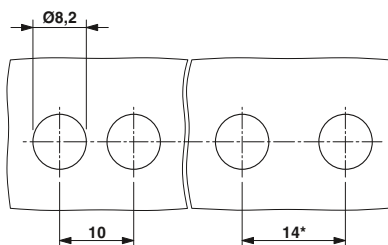

Данные для заказа

Тип	Артикул №	Штук
Герметизируемые заливкой проходные клеммы, для установки на стенках толщиной 1 ... 4 мм		
VDFK 4	0708250	50
Герметизируемые заливкой проходные клеммы, для установки на стенках толщиной 4...8 мм		
VDFK 4-DP	0708360	50

Маркировочный материал BN-ZB 10 (см. онлайн-каталог)

Данные для заказа

Тип	Артикул №	Штук
Герметизируемые заливкой проходные клеммы, для установки на стенках толщиной 1 ... 4 мм		
VDFK 4/K	0709233	50
Герметизируемые заливкой проходные клеммы, для установки на стенках толщиной 4...7 мм		
VDFK 4/K-DP	0709220	50

Маркировочный материал BN-ZB 10 (см. онлайн-каталог)

Проходные клеммы для высоких токов

Специальная конструкция, проходные клеммы с винтовыми зажимами

VDFK с винтовыми зажимами для герметизации заливкой

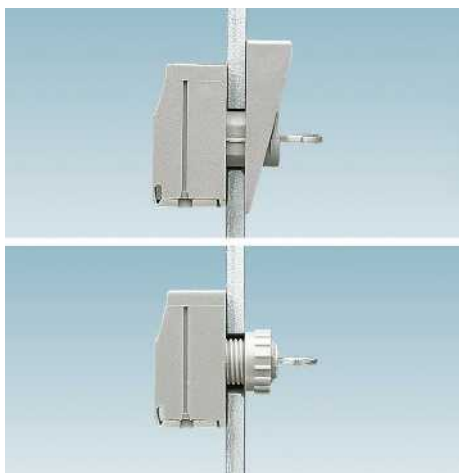



- Универсальный винтовой разъем со стопором
- Возможность формирования клеммных блоков
- Простота крепления с помощью пластмассовой накатанной гайки или клина для быстрого монтажа
- Изолированный корпус с защитой от прикосновений
- Устанавливаемое по желанию приспособление для снятия растягивающего усилия
- Разделительные пластины увеличивают воздушные зазоры и пути утечки

Примечания:

Внутри = левая сторона портрета
Снаружи = правая сторона портрета

Принадлежности

Для всех типов	Тип	
	Отвертка SZS 1,0 x 4,0 Арт. № 1205066	
	Разделительная пластина, толщиной 4 мм DP-VDFK 6/4 Арт. № 0717157	
	Разгрузка от усилий натяжения VDFK 6 ZEL Арт. № 0711072	

Технические характеристики

Технические данные согласно МЭК / DIN VDE	
Ток / Сечение проводника	[A] / [мм²]
Расчетное напряжение	[B]
Возможности подключения	
Жесткий / гибкий	[мм²] / [мм²] / AWG
Гибкий с наконечником без пластм. втулки	[мм²]
Гибкий с наконечником с пластмассовой втулкой	[мм²]
Многопроводное подкл. (2 провода одинакового сечения)	
Жесткий / гибкий	[мм²]
Гибкий с наконечником без пластм. втулки	[мм²]
Гибкий с наконечником типа TWIN с пластмасс. втулкой	[мм²]
Сечение с гребенчатым мостиком, жестк. / гибк.	[мм²]
Выбор изоляции	
Категория перенапряжения / степень загрязнения	
Расчетное напряжение изоляции	[B]
Расчетное импульсное напряжение	[кВ]
Информация по одобрению (UL / CUL)	Use Group
Номинальное напряжение	[B]
Номинальный ток	[A]
Сечение подключаемого провода AWG	AWG
Информация по одобрению (CSA)	Use Group
Номинальное напряжение	[B]
Номинальный ток	[A]
Сечение подключаемого провода AWG	AWG
Общие характеристики	
Длина снятия изоляции	[мм]
Клемная втулка: резьба винтов/ момент затяжки	- / [Нм]
Тип изоляционного материала	
Класс воспламеняемости согласно UL 94	

VDFK 6

57 / 10 // 41 / 6		
500		
0,2 - 10 / 0,2 - 6 / 24 - 8		
0,25 - 6		
0,25 - 6		
0,2 - 4 / 0,2 - 4		
0,25 - 2,5		
0,5 - 4		
- / -		
III / 3	III / 2	II / 2
500	1000	1000
6	6	6
B	C	D
300	150	300
50	50	10
26 - 8	26 - 8	26 - 8
B	C	D
300	150	300
50	50	10
26 - 8	26 - 8	26 - 8
9		
M4 / 1,5 - 1,8		
PA		
V0		

VDFK 6/K

57 / 10 // 41 / 6		
500		
0,2 - 10 / 0,2 - 6 / 24 - 8		
0,25 - 6		
0,25 - 6		
0,2 - 4 / 0,2 - 4		
0,25 - 2,5		
0,5 - 4		
- / -		
III / 3	III / 2	II / 2
500	1000	1000
6	6	6
B	C	D
300	150	300
50	50	10
26 - 8	26 - 8	26 - 8
B	C	D
300	150	300
50	50	10
26 - 8	26 - 8	26 - 8
9		
M4 / 1,5 - 1,8		
PA		
V0		

Описание



Проходные клеммы, герметизируемые заливкой, внутренняя часть с выводами под пайку и гайкой с накаткой



Проходные клеммы, герметизируемые заливкой, внутренняя часть с выводами под пайку и предохранительным клином



Чертеж



Схема расположения отверстий

* Размер при применении разделительной пластины DP-VDFK 6/4



Чертеж

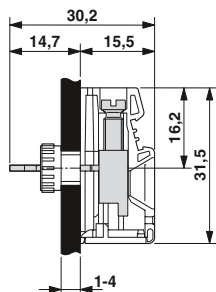
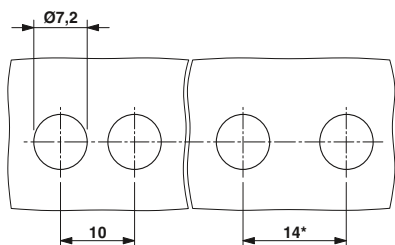

Схема расположения отверстий

* Размер при применении разделительной пластины DP-VDFK 6/4

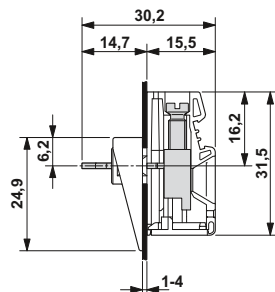
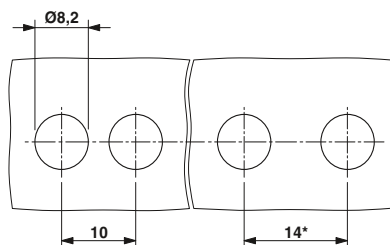

Данные для заказа

Тип	Артикул №	Штук
Герметизируемые заливкой проходные клеммы, для установки на стенках толщиной 1 ... 4 мм		
VDFK 6	0711027	50
Герметизируемые заливкой проходные клеммы, для установки на стенках толщиной 4...8 мм		
VDFK 6-DP	0711014	50

Материал для маркировки бокового паза UC-TM 10 (см. каталог 5)
 Материал для маркировки бокового паза ZB 10 (см. каталог 5)
 Маркировочный материал BN-ZB 10 (см. онлайн-каталог)

Данные для заказа

Тип	Артикул №	Штук
Герметизируемые заливкой проходные клеммы, для установки на стенках толщиной 1 ... 4 мм		
VDFK 6/K	0711056	50
Герметизируемые заливкой проходные клеммы, для установки на стенках толщиной 4...7 мм		
VDFK 6/K-DP	0711043	50

Материал для маркировки бокового паза UC-TM 10 (см. каталог 5)
 Материал для маркировки бокового паза ZB 10 (см. каталог 5)
 Маркировочный материал BN-ZB 10 (см. онлайн-каталог)

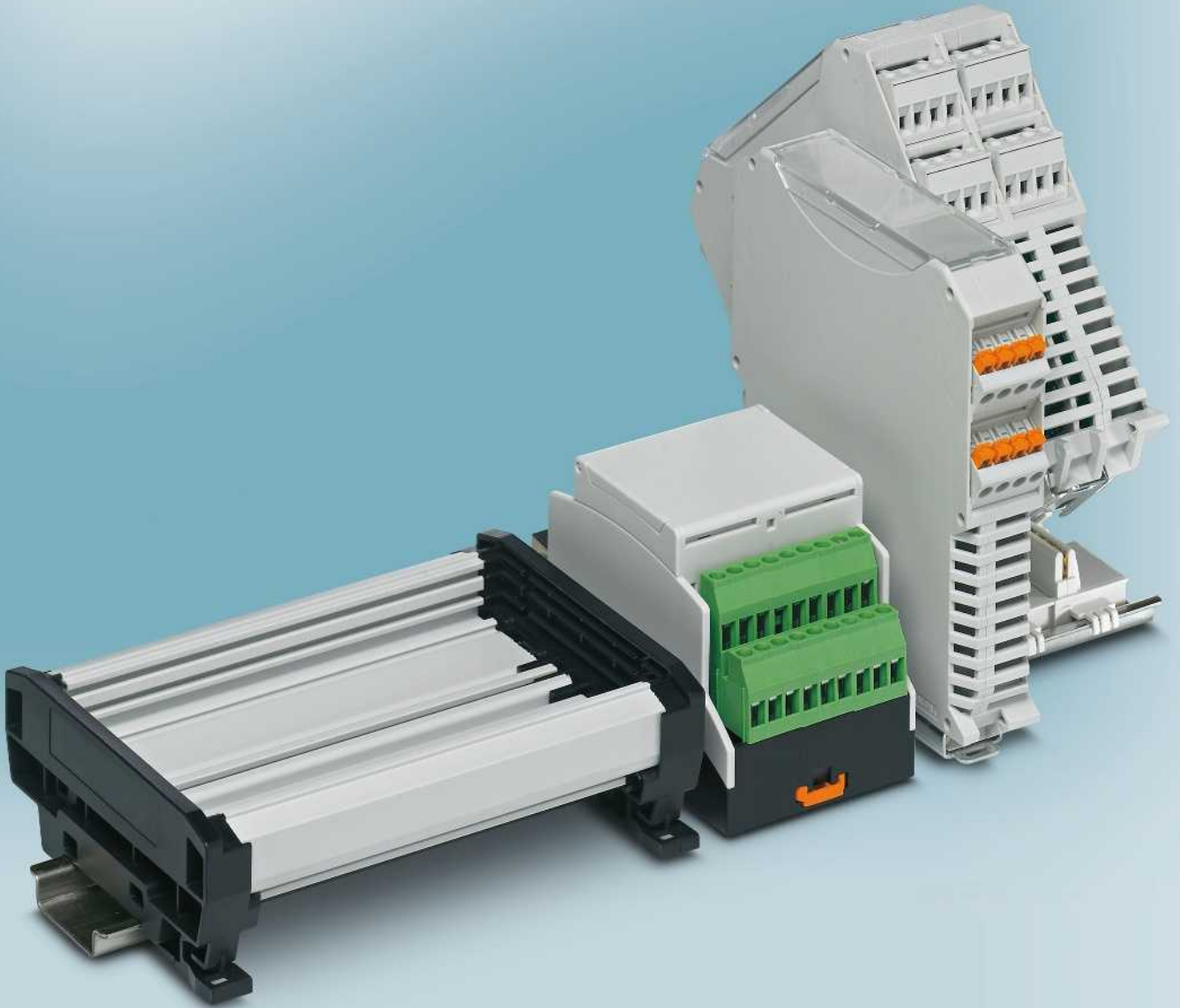

Корпуса электронных устройств

Встраиваемые корпуса производства Phoenix Contact превращают укомплектованные печатные платы в защищенные от прикосновения и загрязнений электронные модули. Монтаж выполняется быстро и надежно на стандартные DIN-рейки 35 мм. Практически все соединительные клеммы устанавливаются на печатную плату вместе с другими компонентами и допускают машинную пайку.

Корпуса состоят из нескольких соединяемых между собой компонентов, образующих устанавливаемое на монтажную рейку основание для печатных плат. При этом ко всей поверхности печатной платы обеспечивается свободный доступ, что может быть полезно при установке объемных управляющих элементов или больших соединителей. Если устройство не имеет возможности непосредственной установки на монтажную рейку, то в этих случаях применяются монтажные платы Phoenix Contact.

Компания Phoenix Contact может изготовить на заказ корпуса любой конфигурации, укомплектованные винтовыми, пружинными клеммами или клеммами для быстрого подсоединения. Компания также разрабатывает и изготавливает специальные системы и компоненты. Мы оказываем поддержку на всех этапах - от модификации стандартной до разработки абсолютно новой продукции.

Решения под заказ	648
Модульный встраиваемый корпус для промышленных электронных устройств	650
Модульный встраиваемый корпус ME	652
Модульный встраиваемый корпус ME BUS	662
Модульный встраиваемый корпус ME TBUS	666
Соединитель для установки на несущую рейку TBUS	676
Модульный встраиваемый корпус ME MAX	678
Установочный корпус для применения в помещениях, соответствующий требованиям DIN EN 43880	694
Установочный встраиваемый корпус BC	698
Ответная часть для универсального применения	704
Системные встраиваемые корпуса EMG	708
Розеточный встраиваемый корпус EG	718
Универсальный встраиваемый корпус UEG	722
Универсальный встраиваемый корпус UEGM	724
Универсальный встраиваемый корпус UEGH	726
Универсальный встраиваемый корпус UEGM-MSTB	728
Многофункциональный корпус для комплексных электронных систем	730
Функциональный встраиваемый корпус ME-PLC	732
Компактный встраиваемый корпус CM	736
Одинарный встраиваемый корпус EFG	738
Универсальный встраиваемый корпус UEG-EU	739
Несущие профили модулей и адаптеры	740
Алюминиевый профилированный корпус UM-ALU 4	742
Монтажный корпус из экструдированного профиля ?UM-PRO и UM-BASIC	748
Монтажный корпус из экструдированного профиля UM	754
Модульный монтажный корпус UMK	760
Модульный монтажный корпус UM	758
Адаптер UTA, EM-MP/SISM для установки на несущую рейку	764
Портативный корпус для полевых систем HC-ALU	766

Корпуса электронных устройств других цветов



Наряду с исполнениями стандартных цветов компания может поставить и корпуса электронных устройств любого другого цвета, в том числе состоящие из нескольких частей разного цвета. Использование индивидуальных цветов Вашей фирмы гарантирует максимальную степень узнаваемости.

Корпуса электронных устройств, прошедшие механическую обра- ботку



Мы снабжаем соединительные системы, индикаторы, дисплеи и управляющие элементы необходимыми отверстиями. Современные фрезерные станки обеспечивают возможность нанесения определенных пользователем выбивных отверстий с любой стороны корпуса. Благодаря этому сокращается количество этапов производства и связанные с ним логистические расходы. На Ваш склад поступят только готовые к установке компоненты.

Нанесение маркировки и надписей на корпуса электронных устройств

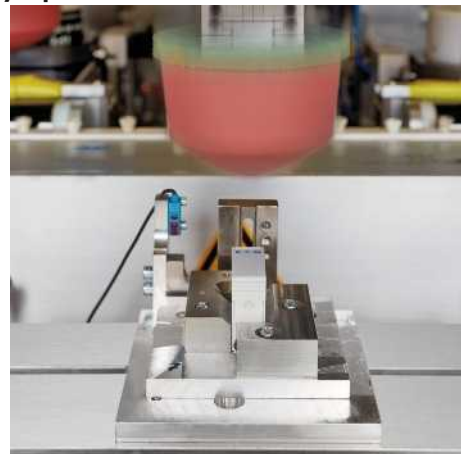

Phoenix Contact предоставляет услуги по маркировке корпусов и их частей в соответствии с требованиями заказчика.

Мы предлагаем следующие методы:

- Тампонная печать: идеально подходит для нанесения одно- или двухцветной маркировки
- Трафаретная печать: при нанесении объемной, многоцветной маркировки
- Лазерная маркировка: особенно подходит для нанесения регулярно изменяющихся надписей, например, серийных номеров или штрих-кодов

Индивидуальные решения в серийном производстве инструментов



При производстве большого количества экземпляров нередко более экономичным вариантом является замена механической обработки пресс-формованием. Phoenix Contact предлагает услуги по изготовлению подходящих компонентов корпуса прямо из исходного инструмента.

Разработка компонентов корпуса по индивидуальному заказу клиента



Для разработки индивидуального решения для Вас, помимо прочего, необходимо заменить отдельные стандартные части корпуса компонентами, соответствующими Вашим требованиям. Мы разрабатываем элементы корпуса с учетом установленных Вами параметров и дополняем их проверенными стандартными компонентами.

Разработка корпуса по индивидуальному заказу клиента

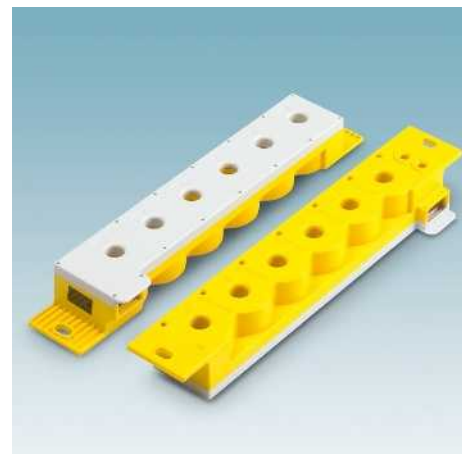

Вам необходимы новые корпуса специальной конструкции? Мы поможем вам изготовить корпуса с использованием современных технологий и согласуем с Вами все необходимые этапы.

Наша работа:

- Разработка концепции
- Конструирование
- Конструирование прототипов
- Инструментальное производство
- Предсерийное производство
- Серийное производство

В приведенном примере речь идет о корпусе устройства для выявления дефектов изоляции компании Bender GmbH & Co. KG Grünberg, разработанном по индивидуальному заказу клиента.

Housing modular



Модульные корпуса для электронных устройств ME und ME MAX предназначены для современных электронных компонентов, обеспечивая их функциональной и эстетичной оболочкой. Различные технологии подключения, шинные соединители и модульная конструкция обеспечивают возможность монтажа в точном соответствии с условиями применения.



Плоская конструкция

Для установки в децентрализованные клеммные коробки идеально подходят плоские и супер-плоские модули.



Модульная конструкция

Путем установки промежуточных элементов возможно увеличение ширины корпусов с шагом 17,5 мм или 22,5 мм по желанию.



Системы подключения

Для наивысшей гибкости при подключении печатной платы в Вашем распоряжении вставные разъемы или разъемы под пайку с различной величиной шага и количеством контактов



Серия корпусов ME

- Основные преимущества:
- Предварительно установленный розеточный корпус
 - Различные варианты крышек
 - Одинаковая геометрия печатной платы для различных соединительных элементов
 - Дополнительно: шинный соединитель или встроенная поперечная перемычка

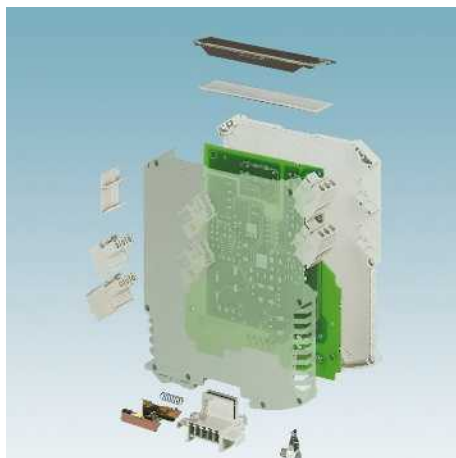

Серия корпусов ME MAX

- Основные преимущества:
- Большая поверхность монтажа печатной платы
 - Большая передняя панель с прозрачной крышкой и вставной пластиной
 - Конструкция из двух частей
 - Опциональные исполнения с шинными соединителями для установки на несущую рейку

Корпуса электронных устройств МЕ

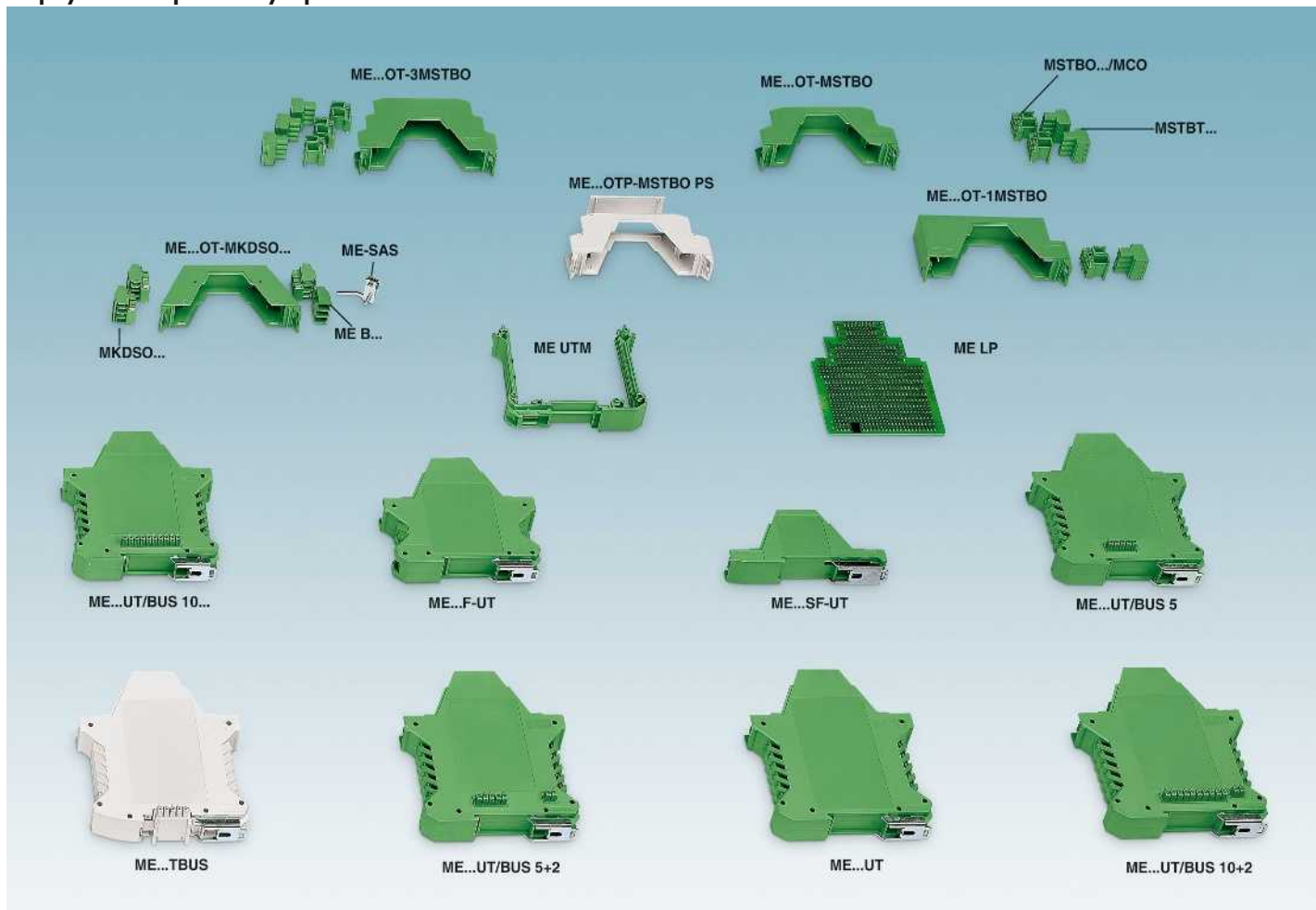

- ① Компоненты для подключения к печатной плате MSTBO/MKDSO и пр. см. на странице 656.
- ② Верхние части корпусов ME...OT, начиная со страницы 670.
- ③ Образец печатной платы ME LP см. на странице 658.
- ④ Нижние части корпусов ME...UT, начиная со страницы 658.

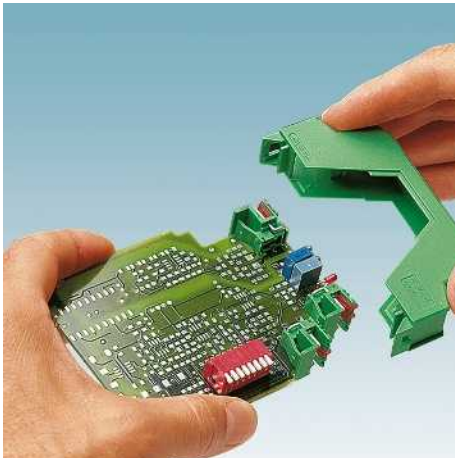

Принцип монтажа

Возможность установки и припаивания электронных конструктивных элементов и соединительных разъемов для печатных плат в ходе работы. Монтаж верхней части корпуса производится путем простого защелкивания на припаянных соединительных элементах.

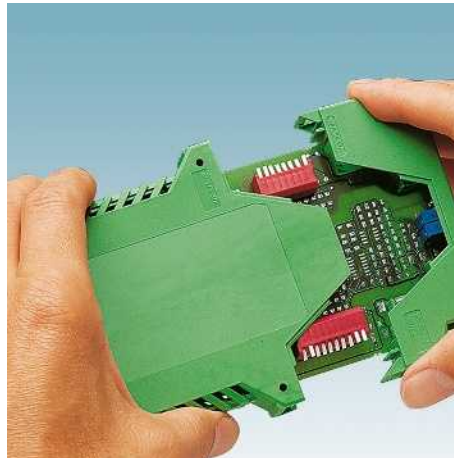

Предварительно установленная верхняя часть вталкивается в нижнюю часть корпуса и автоматически защелкивается.



Деблокирование

Корпус удобно раскрывается нажатием на фиксирующий крючок или с помощью отвертки.

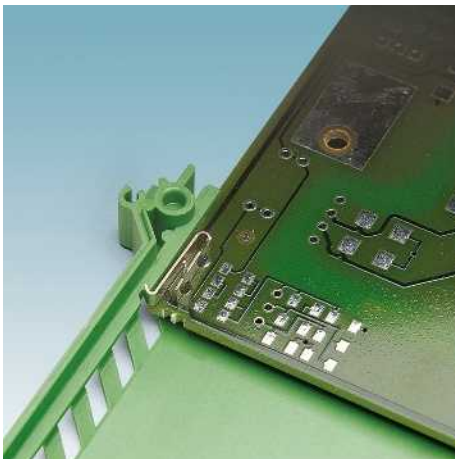

Извлечение частей

Стопор ME LPZS исключает полное извлечение печатной платы (только примерно на 4 см) и одновременно фиксирует ее.



Встроенный шинный соединитель

Встроенный в основание корпуса ME шинный соединитель выполнен в виде одной детали. Контактные площадки печатной платы при вводе модульных электронных устройств непосредственно контактируют с позолоченными вилочными контактами поперечных соединителей.

Встроенный в основание корпуса контакт функционального заземления соединяет печатную плату непосредственно с заземленной монтажной рейкой.









Шинный соединитель для установки на несущую рейку

Соединитель ME...TBUS предназначен для компактной установки на стандартные несущие рейки NS 35/7,5 или NS 35/15. При извлечении любого из устройств общая цепь не прерывается.

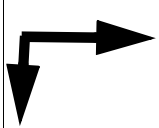





Корпуса для промышленной электроники и аналогичного применения

Модульный встраиваемый корпус для промышленных электронных устройств

Матрица для выбора нижней части корпуса

Нижняя часть корпуса ME	Тип	Стр.	Ширина [мм]	без шинного соединителя	с шинным соединителем		
					встроенный		
Начните с выбора нижней части корпуса 				ME... UT (G) Страница 658 	Кол-во полюсов 5 ME... UT BUS/5 Страница 662 	Кол-во полюсов 5+2 ME.. UT BUS/5+2 Страница 662 	
	Высокая конструкция (стандарт) 	ME 12,5 UT...	658	12,5	•		
		ME 17,5 UT...	658	17,5	•		•
		ME 22,5 UT...	659	22,5	•	•	•
		ME 35 UT...	660	35	•	•	•
		ME 45 UT....	660	45	•	•	•
ME 67,5 UT....		661	67,5	•		•	
ME 90 UT....	661	90	•		•		
Плоская конструкция 	ME 22,5 F-UT....	659	22,5	•	•	•	
Суперплоская конструкция 	ME 22,5 SF	659	22,5	•			

Матрица для выбора верхней части корпуса

Нижняя часть корпуса ME	Тип	Стр.	Верхние части корпуса ME			
			для подсоединения клемм для печатного монтажа Винт ME... OTU-MKDSO Страница 670 	для печатного монтажа Пружина ME... OT-FKDSO Страница 670 	для разъема COMBICON однорядсн. ME...OT-1MSTBO Страница 670 	
Выбор верхней части корпуса в соответствии с шириной корпуса 						
	Высокая конструкция (стандарт) 	ME 12,5 UT...	658	•	•	
		ME 17,5 UT...	658	•	•	
		ME 22,5 UT...	659	•	•	•
		ME 35 UT...	660	o	o	
		ME 45 UT....	660	•	•	•
ME 67,5 UT....		661	o	o	•	
ME 90 UT....	661	o	o	•		
Плоская конструкция 	ME 22,5 F-UT....	659	•	•	•	
Суперплоская конструкция 	ME 22,5 SF	659	•	•	•	

с шинным соединителем			Промежуточный элемент для увеличения ширины корпуса		
встроенный			для монтажной рейки	Шаг 17,5 мм	Шаг 22,5 мм
Нол-во полюсов 10 ME... UT BUS/10 Страница 662	Нол-во полюсов 10+2 ME... UT BUS/10+2 Страница 662		Нол-во полюсов 5 ME...-TBUS Страница 666	ME 35 UTM / ME35 UTMG Страница 675	ME 45 UTM / ME 45 UTMG Страница 675
	•		•	•	
	•		•	•	•
	•		•		•
	•		•		•
	•		•		•
	•		•		•
	•		•		



Затем выберите верхнюю часть корпуса









Верхние части корпуса ME	
двухъярусн. ME.. OT-MSTVO Страница 670	для разъема COMBICON трехъярусн. ME... OT-3MSTVO Страница 670
	•
	○
	○
	○
	•
	•

Далее выберите технологии подключения













• = Поставляется верхняя часть корпуса соответствующей ширины.
○ = Комбинирование нескольких верхних частей корпуса меньшей ширины в таком же размере корпуса.

Матрица для выбора технологий подсоединения

Верхняя часть корпуса ME	Тип	Стр.	Ширина [мм]	Нлемма для печатного монтажа			
				Шаг 3,5 мм МКДСО 1,5/...3,5 Страница 89	Винт Шаг 5 мм МКДСО 2,5/... Страница 113	Шаг 7,5 мм МКДСО 2,5 HV...7,5 Страница 125	Шаг 5 мм FKДСО 2,5/... Страница 153
Выбор технологии подсоединения в соответствии с выбранной верхней частью корпуса 							
	ME 12,5 OTU-MKDSO	670	12,5	• 3-полюсн.	• 2-полюсн.		
	ME 17,5 OTU-MKDSO	670	17,5	• 4-полюсн.	• 3-полюсн.		
	ME 22,5 OTU-MKDSO	671	22,5	• 5-полюсн.	• 4-полюсн.		
	ME 45 OTU-MKDSO	671	45	• 5-полюсн.	• 4-полюсн.		
	ME 12,5 OT-FKDSO	670	12,5				• 2-полюсн.
	ME 17,5 OT-FKDSO	670	17,5				• 3-полюсн.
	ME 22,5 OT-FKDSO	671	22,5				• 4-полюсн.
	ME 45 OT-FKDSO	671	45				• 4-полюсн.
	ME 22,5 OT-1MSTBO	670	22,5				
	ME 45 OT-1MSTBO	670	45				
	ME 67,5 OT-1MSTBO	671	67,5				
	ME 90 OT-1MSTBO	671	90				
	ME 12,5 OT-MSTBO	670	12,5				
	ME 17,5 OT-MSTBO	670	17,5				
	ME 22,5 OT-MSTBO	671	22,5				
	ME 35 OT-MSTBO	671	35				
	ME 45 OT-MSTBO	671	45				
	ME 22,5 OT-3MSTBO	671	22,5				
						Только для корпусов серии ME MAX	

Матрица для выбора заглушек

Верхняя часть корпуса ME	Тип	Стр.	Ширина [мм]	Заглушки			
				для верхней части клемм, устанавливаемых на печатную плату ME B-...MKDSO Страница 674	ME B-...FKDSO Страница 674	для верхней части COMBICON ME B-...MSTBO Страница 674	ME B-...3MSTBO Страница 674
Выбор заглушек в соответствии с выбранной верхней частью корпуса 							
	ME 12,5 OTU-MKDSO	670	12,5	•			
	ME 17,5 OTU-MKDSO	670	17,5	•			
	ME 22,5 OTU-MKDSO	671	22,5	•			
	ME 45 OTU-MKDSO	671	45	•			
	ME 12,5 OT-FKDSO	670	12,5		•		
	ME 17,5 OT-FKDSO	670	17,5		•		
	ME 22,5 OT-FKDSO	671	22,5		•		
	ME 45 OT-FKDSO	671	45		•		
	ME 22,5 OT-1MSTBO	671	22,5			•	
	ME 45 OT-1MSTBO	671	45			•	
	ME 67,5 OT-1MSTBO	671	67,5			•	
	ME 90 OT-1MSTBO	671	90			•	
	ME 12,5 OT-MSTBO	670	12,5			•	
	ME 17,5 OT-MSTBO	670	17,5			•	
	ME 22,5 OT-MSTBO	671	22,5			•	
	ME 35 OT-MSTBO	671	35			•	
	ME 45 OT-MSTBO	671	45			•	
	ME 22,5 OT-3MSTBO	671	22,5				•
							по 2 штуки на каждую точку подключения.

Разъем COMBICON						Количество зажимов
Шаг 3,5 мм МСО 1,5/...3,5 Страница 232	Шаг 5 мм МSTBO 2,5/... Страница 322	Корпусная часть Ш. 5, с защитой от прикосновений MSTBO 2,5/...P Страница 325	Шаг 5, сквозной монтаж MSTBO 2,5/...THR Страница 309	Шаг 7,25 мм GMSTBO 2,5HV/...THR Страница 510		
						
					2 на каждой стороне корпуса	
					2 на каждой стороне корпуса	
					2 на каждой стороне корпуса	
					4 на каждой стороне корпуса	
					2 на каждой стороне корпуса	
					2 на каждой стороне корпуса	
					2 на каждой стороне корпуса	
					4 на каждой стороне корпуса	
• 5-полюсн.	• 4-полюсн.	• 4-полюсн.	• 4-полюсн.	• 3-полюсн.	1 → Верхняя часть корпуса комплектуется клеммами только с одной стороны	
• 5-полюсн.	• 4-полюсн.	• 4-полюсн.	• 4-полюсн.	• 3-полюсн.	2 → Верхняя часть корпуса комплектуется клеммами только с одной стороны	
• 5-полюсн.	• 4-полюсн.	• 4-полюсн.	• 4-полюсн.	• 3-полюсн.	3 → Верхняя часть корпуса комплектуется клеммами только с одной стороны	
• 5-полюсн.	• 4-полюсн.	• 4-полюсн.	• 4-полюсн.	• 3-полюсн.	4 → Верхняя часть корпуса комплектуется клеммами только с одной стороны	
• 3-полюсн.	• 2-полюсн.	• 2-полюсн.	• 2-полюсн.		2 на каждой стороне корпуса	
• 4-полюсн.	• 3-полюсн.	• 3-полюсн.	• 3-полюсн.	• 2-полюсн.	2 на каждой стороне корпуса	
• 5-полюсн.	• 4-полюсн.	• 4-полюсн.	• 4-полюсн.	• 3-полюсн.	2 на каждой стороне корпуса	
• 4-полюсн.	• 3-полюсн.	• 3-полюсн.	• 3-полюсн.	• 2-полюсн.	4 на каждой стороне корпуса	
• 5-полюсн.	• 4-полюсн.	• 4-полюсн.	• 4-полюсн.	• 3-полюсн.	4 на каждой стороне корпуса	
• 5-полюсн.	• 4-полюсн.	• 4-полюсн.	• 4-полюсн.	• 3-полюсн.	3 на каждой стороне корпуса	

Данные о количестве контактов = кол-во контактов на каждую точку подключения

Нижние части для модульных встраиваемых корпусов ME

Информация по размерам корпусов, печатных плат и площадок для размещения компонентов приведена в центре загрузки на сайте: www.phoenixcontact.net/products

Примечания:
Принадлежности для монтажа и маркировки см. каталог 5
На каждой стороне печатной платы должна быть установлена по крайней мере одна ответная часть разъема COMBICON или клемма для печатных плат.
Компоненты для подключения к печатной плате описаны на стр. 656
Принадлежности описаны на стр. 674
1) Данные по рассеиваемой мощности смотри на странице 770.



Высокая конструкция, ширина: 12,5 мм



Высокая конструкция, ширина: 17,5 мм

Рассеиваемая мощность P _v при 20 °C в горизонтальном монтажном положении ¹⁾
Установлены в ряд без промежутков
Устанавливаются в ряд с промежутком не менее 20 мм
Исполнение корпуса
Корпуса для электронных устройств

Технические характеристики			
ME 12,5 UT GN	ME 12,5 UTG GN		
4,4 Вт	4,3 Вт	-	-
8,4 Вт	7,1 Вт	-	-
Полиамид / V0			

Технические характеристики			
ME 17,5 UT GN	ME 17,5 UTG GN		
5,2 Вт	4,9 Вт	-	-
10,8 Вт	8,9 Вт	-	-
Полиамид / V0			

Описание
Нижняя часть корпуса , полностью в сборе, с металлической защелкой с вентиляционными отверстиями без вентиляционных отверстий
Нижняя часть корпуса , полностью в сборе, с металлической защелкой, с функциональным заземляющим контактом с вентиляционными отверстиями
без вентиляционных отверстий
Нижняя часть корпуса , полностью в сборе, с металлической защелкой супернизкая конструкция
Нижняя часть корпуса , полностью в сборе, с металлической защелкой с вентиляционными отверстиями, плоская конструкция
без вентиляционных отверстий, плоская конструкция
Нижняя часть корпуса , полностью в сборе, с металлической защелкой, с функциональным заземляющим контактом, низкая конструкция
с вентиляционными отверстиями
без вентиляционных отверстий

Данные для заказа		
Тип	Артикул №	Штук
ME 12,5 UT GN	2906759	10
ME 12,5 UTG GN	2906762	10
ME 12,5 UT/FE GN	2906791	10
ME 12,5 UTG/FE GN	2906801	10

Данные для заказа		
Тип	Артикул №	Штук
ME 17,5 UT GN	2906775	10
ME 17,5 UTG GN	2906788	10
ME 17,5 UT/FE GN	2906924	10
ME 17,5 UTG/FE GN	2906937	10

Печатная плата , для самостоятельного монтажа, устанавливается в корпуса ME без шинных соединителей
--

Принадлежности		
ME LP	2906908	5

Принадлежности		
ME LP	2906908	5

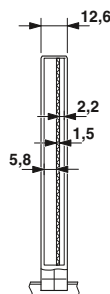
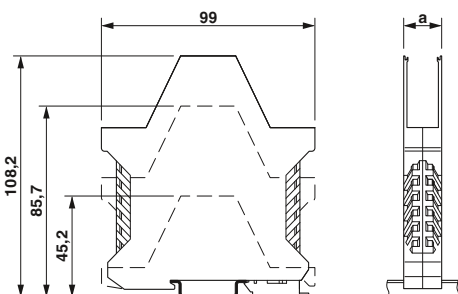

Внутренние размеры корпуса

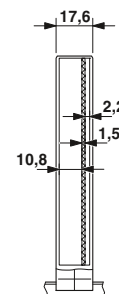

Внутренние размеры корпуса



Суперплоская конструкция, ширина: 22,5 мм



Плоская конструкция, ширина: 22,5 мм



Высокая конструкция, ширина: 22,5 мм



Технические характеристики			
ME 22,5 SF-UT GN	-	-	-
-	-	-	-
Полиамид / V0			

Технические характеристики			
ME 22,5 F-UT GN	ME 22,5 F-UTG GN	-	-
5,9 Вт	5,5 Вт	-	-
11,5 Вт	9,6 Вт	-	-
Полиамид / V0			

Технические характеристики			
ME 22,5 UT GN	ME 22,5 UTG GN	-	-
6,1 Вт	5,7 Вт	-	-
12,1 Вт	10,1 Вт	-	-
Полиамид / V0			

Данные для заказа		
Тип	Артикул №	Штук
ME 22,5 SF-UT GN	2708009	10

Данные для заказа		
Тип	Артикул №	Штук
ME 22,5 F-UT GN	2854131	10
ME 22,5 F-UTG GN	2854144	10
ME 22,5 F-UT/FE GN	2854160	10
ME 22,5 F-UTG/FE GN	2854157	10

Данные для заказа		
Тип	Артикул №	Штук
ME 22,5 UT GN	2907130	10
ME 22,5 UTG GN	2907127	10
ME 22,5 UT/FE GN	2907114	10
ME 22,5 UTG/FE GN	2907101	10

Принадлежности		

Принадлежности		

Принадлежности		
ME LP		5

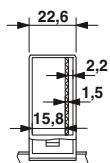

Внутренние размеры корпуса

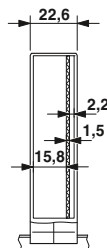

Внутренние размеры корпуса

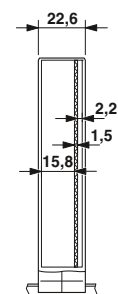

Внутренние размеры корпуса

Корпуса для промышленной электроники и аналогового применения

Модульный встраиваемый корпус для промышленных электронных устройств

Нижние части для модульных встраиваемых корпусов ME

Информация по размерам корпусов, печатных плат и площадок для размещения компонентов приведена в центре загрузки на сайте: www.phoenixcontact.net/products

Примечания:
Принадлежности для монтажа и маркировки см. каталог 5
На каждой стороне печатной платы должна быть установлена по крайней мере одна ответная часть разъема COMBICON или клемма для печатных плат.
Компоненты для подключения к печатной плате описаны на стр. 656.
Принадлежности описаны на стр. 674.
1) Данные по рассеиваемой мощности смотри на странице 770.



Высокая конструкция, ширина: 35 мм



Высокая конструкция, ширина: 45 мм

Рассеиваемая мощность P _v при 20 °C в горизонтальном монтажном положении ¹⁾
Установлены в ряд без промежутков
Устанавливаются в ряд с промежутком не менее 20 мм
Исполнение корпуса
Корпуса для электронных устройств

Технические характеристики			
ME 35 UT GN	ME 35 UTG GN		
7,9 Вт	7,5 Вт	-	-
16,3 Вт	13,8 Вт	-	-
Полиамид / V0			

Технические характеристики			
ME 45 UT GN	ME 45 UTG GN		
8,2 Вт	7,6 Вт	-	-
16,5 Вт	14,1 Вт	-	-
Полиамид / V0			

Описание
Нижняя часть корпуса , полностью в сборе, с металлической защелкой с вентиляционными отверстиями без вентиляционных отверстий
Нижняя часть корпуса , полностью в сборе, с металлической защелкой, с функциональным заземляющим контактом
с вентиляционными отверстиями без вентиляционных отверстий

Данные для заказа		
Тип	Артикул №	Штук
ME 35 UT GN	2907198	10
ME 35 UTG GN	2907208	10
ME 35 UT/FE GN	2907211	10
ME 35 UTG/FE GN	2907224	10

Данные для заказа		
Тип	Артикул №	Штук
ME 45 UT GN	2909361	10
ME 45 UTG GN	2909374	10
ME 45 UT/FE GN	2909358	10
ME 45 UTG/FE GN	2909387	10

Печатная плата , для самостоятельного монтажа, устанавливается в корпуса ME без шинных соединителей
--

Принадлежности		
ME LP	2906908	5

Принадлежности		
ME LP	2906908	5

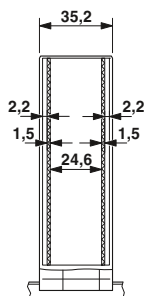
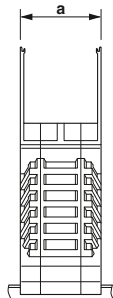
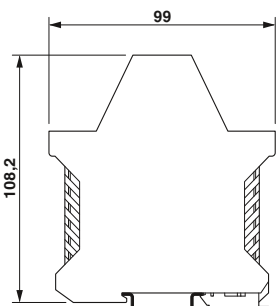

Внутренние размеры корпуса

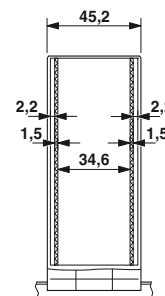

Внутренние размеры корпуса



Высокая конструкция, ширина: 67,5 мм



Высокая конструкция, ширина: 90 мм

Технические характеристики

ME 67,5 UT/FE KMGY			
9,1 Вт	-	-	-
17,5 Вт	-	-	-

Полиамид / V0

Данные для заказа

Тип	Артикул №	Штук
ME 67,5 UT/FE KMGY	2200535	10

Принадлежности

ME LP	2906908	5
-------	---------	---

Технические характеристики

ME 90 UT/FE KMGY			
10,4 Вт	-	-	-
18,9 Вт	-	-	-

Полиамид / V0

Данные для заказа

Тип	Артикул №	Штук
ME 90 UT/FE KMGY	2200536	10

Принадлежности

ME LP	2906908	5
-------	---------	---

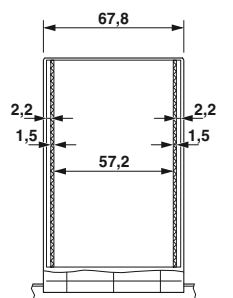

Внутренние размеры корпуса

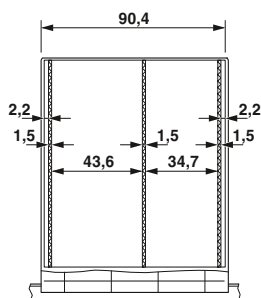

Внутренние размеры корпуса

Модульные корпуса ME BUS

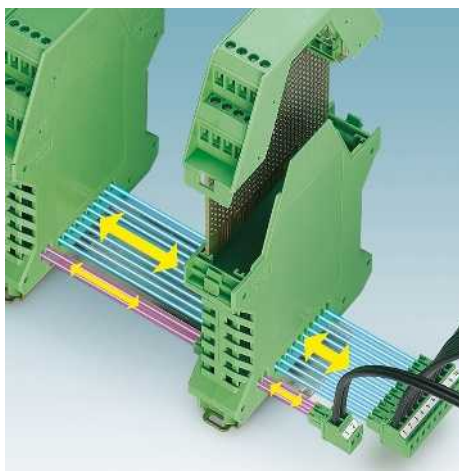

Корпуса шин ME представляют собой системные варианты модульных корпусов для электронных устройств ME со встроенным каскадируемым поперечным соединением.

Основные характеристики:

- Шесть вариантов ширины корпуса от 17,5 мм до 90 мм
- 5 или 10 встроенных параллельных контактов
- 2 опциональных последовательных контакта (гирляндное подключение)
- Позолоченные контакты для передачи данных и подачи питания (125 В, 8 А)
- Подача питания посредством стандартного штекера MINI COMBICON
- Возможность монтажа на доступных на рынке несущих рейках NS 35/7,5 или NS 35/15

Информация по размерам корпусов, печатных плат и площадок для размещения компонентов приведена в центре загрузки на сайте:

www.phoenixcontact.net/products

Примечания:

Принадлежности для монтажа и маркировки см. каталог 5

На каждой стороне печатной платы должна быть установлена по крайней мере одна ответная часть разъема COMBICON или клемма для печатных плат.

Компоненты для подключения к печатной плате описаны на стр. 656.

Принадлежности описаны на стр. 674.

1) Данные по рассеиваемой мощности смотри на странице 770.

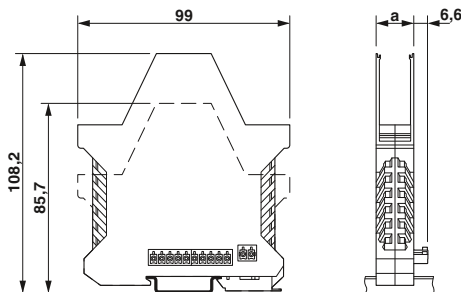

Рассеиваемая мощность P_V при 20 °C в горизонтальном монтажном положении¹⁾

Установлены в ряд без промежутков
Устанавливаются в ряд с промежутком не менее 20 мм

Исполнение корпуса

Корпуса для электронных устройств

Описание

Нижняя часть корпуса, с вентиляционными отверстиями, в сборе, с установленным шинным соединителем (для параллельного подключения)

без контактов для функционального заземления, с шинным соединителем, 5-конт. без контактов для функционального заземления, с шинным соединителем, 10-конт.

с контактами для функционального заземления и шинным соединителем, 5-конт. с контактами для функционального заземления и шинным соединителем, 10-конт.

Нижняя часть корпуса, с вентиляционными шлицами и контактами для функционального заземления

с дополнительным параллельным подключением (2-конт.), с шинным соединителем, 5-конт. и 2-конт. с дополнительным параллельным подключением (2-конт.), с шинным соединителем, 10-конт. и 2-конт.

Нижняя часть корпуса, в сборе, плоская конструкция

с вентиляционными шлицами и шинным соединителем, 5-конт.

без вентиляционных шлицев, с шинным соединителем, 5-конт.

с вентиляционными шлицами и шинным соединителем, 10-конт.

без вентиляционных шлицев, с шинным соединителем, 10-конт.

Нижняя часть корпуса в сборе, низкая конструкция, в сборе с установленным 5- или 10-полюсным шинным соединителем (для параллельного подключения) и дополнительным параллельным подключением (2-полюсное)

с вентиляционными шлицами и шинным соединителем, 5-конт, 2-конт.

без вентиляционных шлицев и с шинным соединителем, 5-конт, 2-конт.

с вентиляционными шлицами и шинным соединителем, 10-конт., 2-конт.

без вентиляционных шлицев и с шинным соединителем, 10-конт., 2-конт.

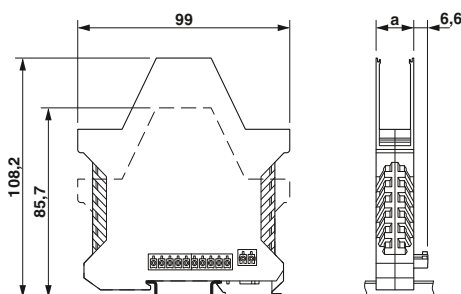

Высокая конструкция, ширина: 17,5 мм



Технические характеристики

ME 17,5
UT/FE BUS/ 5
GN

5,2 Вт

10,8 Вт

Полиамид / V0

Данные для заказа

Тип	Артикул №	Штук
ME 17,5 UT/FE BUS/ 5 GN	2908728	10
ME 17,5 UT/FE BUS/10 GN	2908731	10
ME 17,5 UT/FE BUS/ 5+2 GN	2854186	10
ME 17,5 UT/FE BUS/10+2 GN	2854199	10

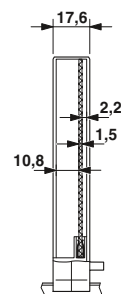

Внутренние размеры корпуса



Плоская конструкция, ширина: 22,5 мм



Высокая конструкция, ширина: 22,5 мм



Высокая конструкция, ширина: 35 мм



Технические характеристики			
ME 22,5 F-UT BUS/ 5 GN			
5,9 Вт	-	-	-
11,5 Вт	-	-	-
Полиамид / V0			

Технические характеристики			
ME 22,5 UT/FE BUS/ 5 GN			
6,1 Вт	-	-	-
12,1 Вт	-	-	-
Полиамид / V0			

Технические характеристики			
ME 35 UT BUS/ 5 GN			
7,9 Вт	-	-	-
16,3 Вт	-	-	-
Полиамид / V0			

Данные для заказа

Данные для заказа

Данные для заказа

Тип	Артикул №	Штук
ME 22,5 F-UT BUS/ 5 GN	2735975	10
ME 22,5 F-UTG BUS/ 5 GN	2735988	10
ME 22,5 F-UT BUS/10 GN	2735991	10
ME 22,5 F-UTG BUS/10 GN	2736000	10
ME 22,5 F-UT BUS/ 5+2 GN	2706014	10
ME 22,5 F-UTG BUS/ 5+2 GN	2706027	10
ME 22,5 F-UT BUS/10+2 GN	2706030	10
ME 22,5 F-UTG BUS/10+2 GN	2706043	10

Тип	Артикул №	Штук
ME 22,5 UT/FE BUS/ 5 GN	2908744	10
ME 22,5 UT/FE BUS/10 GN	2908755	10
ME 22,5 UT/FE BUS/ 5+2 GN	2854209	10
ME 22,5 UT/FE BUS/10+2 GN	2854212	10

Тип	Артикул №	Штук
ME 35 UT BUS/ 5 GN	2853637	10
ME 35 UT BUS/10 GN	2853640	10
ME 35 UT/FE BUS/5 GN	2706771	10
ME 35 UT/FE BUS/ 5+2 GN	2735551	10
ME 35 UT/FE BUS/10+2 GN	2735564	10

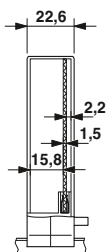

Внутренние размеры корпуса

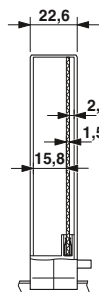

Внутренние размеры корпуса

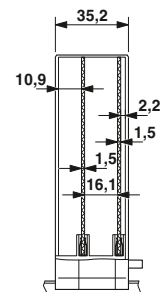

Внутренние размеры корпуса

Модульные корпуса ME BUS

Примечания:
Принадлежности для монтажа и маркировки см. каталог 5
На каждой стороне печатной платы должна быть установлена по крайней мере одна ответная часть разъема COMBICON или клемма для печатных плат.
Компоненты для подключения к печатной плате описаны на стр. 656.
Принадлежности описаны на стр. 674.
1) Данные по рассеиваемой мощности смотри на странице 770.

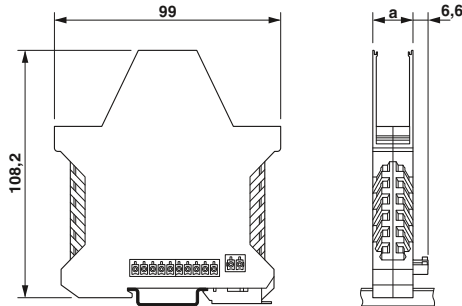

Высокая конструкция, ширина: 45 мм



Рассеиваемая мощность P_V при 20 °C в горизонтальном монтажном положении¹⁾

Установлены в ряд без промежутков
Устанавливаются в ряд с промежутком не менее 20 мм

Исполнение корпуса
Корпуса для электронных устройств

Технические характеристики

ME 45 UT BUS/5 GN			
8,2 Вт	-	-	-
16,5 Вт	-	-	-
Полиамид / V0			

Данные для заказа

Описание
Нижняя часть корпуса , с вентиляционными шлицами, в сборе без контактов для функционального заземления, с шинным соединителем, 5-конт. без контактов для функционального заземления, 10-конт.
с контактами для функционального заземления и шинным соединителем, 5-конт. с контактами для функционального заземления и шинным соединителем, 10-конт.
Нижняя часть корпуса , в сборе, с металлической защелкой, с контактами для функционального заземления и вентиляционными шлицами с дополнительным параллельным подключением (2-конт.), с шинным соединителем, 5-конт. и 2-конт. с дополнительным параллельным подключением (2-конт.), с шинным соединителем, 10-конт. и 2-конт.

Тип	Артикул №	Штук
ME 45 UT BUS/5 GN	2853679	10
ME 45 UT BUS/10 GN	2853682	10
ME 45 UT/FE BUS/ 5 GN	2709765	10
ME 45 UT/FE BUS/ 5+2 GN	2735577	10
ME 45 UT/FE BUS/10+2 GN	2735580	10

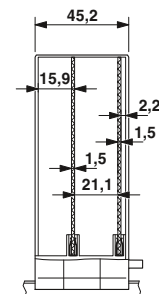
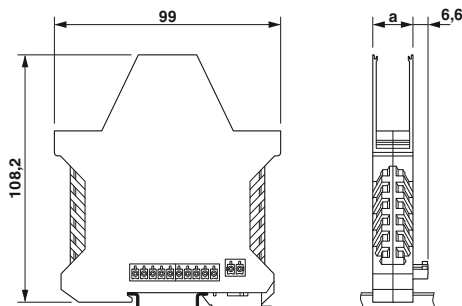

Внутренние размеры корпуса



Высокая конструкция, ширина: 67,5 мм

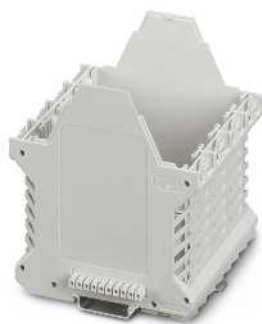

Высокая конструкция, ширина: 90 мм

Технические характеристики

ME 67,5
UT/FE BUS/10
KMGY

9,1 Вт - - -
17,5 Вт - - -

Полиамид / V0

Технические характеристики

ME 90 UT/FE
BUS/10 KMGY

10,4 Вт - - -
18,9 Вт - - -

Полиамид / V0

Данные для заказа

Тип	Артикул №	Штук
ME 67,5 UT/FE BUS/10 KMGY	2200539	10
ME 67,5 UT/FE BUS/5+2 KMGY	2200537	10
ME 67,5 UT/FE BUS/10+2 KMGY	2200541	10

Данные для заказа

Тип	Артикул №	Штук
ME 90 UT/FE BUS/10 KMGY	2200540	10
ME 90 UT/FE BUS/5+2 KMGY	2200538	10
ME 90 UT/FE BUS/10+2 KMGY	2200543	10

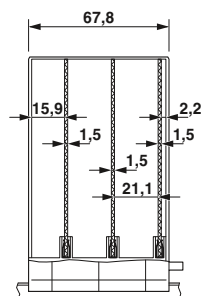

Внутренние размеры корпуса

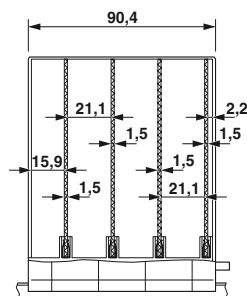

Внутренние размеры корпуса

Корпуса ME TBUS



Корпуса ME TBUS контактируют с устанавливаемыми на монтажную рейку разъемами ME...TBUS.

Основные характеристики:

- Шесть вариантов ширины корпуса от 17,5 мм до 90 мм
- Разъем ME...TBUS с 5 параллельными контактами компактно устанавливается на несущей рейке
- Позолоченные контакты для передачи данных и подачи питания (125 В, 8 А)
- При извлечении любого из устройств сигнальная цепь не разрывается
- Подача питания посредством стандартного штекера MINI COMBICON
- Возможность монтажа на доступных на рынке несущих рейках NS 35/7,5 или NS 35/15

Информация по размерам корпусов, печатных плат и площадок для размещения компонентов приведена в центре загрузки на сайте: www.phoenixcontact.net/products

Примечания:

Принадлежности для монтажа и маркировки см. каталог 5

На каждой стороне печатной платы должна быть установлена по крайней мере одна ответная часть разъема COMBICON или клемма для печатных плат.

Компоненты для подключения к печатной плате описаны на стр. 656.

Принадлежности описаны на стр. 674.

¹⁾ Данные по рассеиваемой мощности смотри на странице 770.

²⁾ Шинные соединители для установки на несущую рейку представлены на стр. 676.

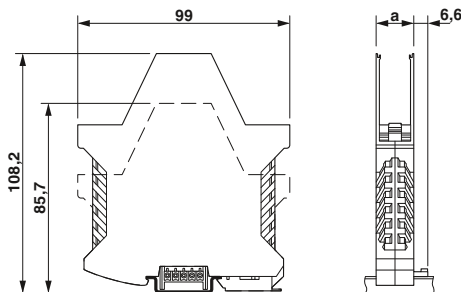

Рассеиваемая мощность P_V при 20 °C в горизонтальном монтажном положении¹⁾

Установлены в ряд без промежутков
Устанавливаются в ряд с промежутком не менее 20 мм

Исполнение корпуса

Корпуса для электронных устройств

Параметры провода

ME 17,5.../TBUS...

Описание

Нижняя часть корпуса, светло-серый цвет, полностью в сборе, без разъема TBUS, плоская конструкция корпуса с вентиляционными отверстиями без вентиляционных отверстий

Нижняя часть корпуса, светло-серый цвет, полностью в сборе, без разъема TBUS, низкая конструкция корпуса

с вентиляционными отверстиями
без вентиляционных отверстий

Шинный соединитель для монтажной рейки, 5-полюсный²⁾

Зажим цепи питания, для разъема TBUS, для снятия растягивающего усилия, применяются вместе с разъемами MC (VR) 1,5/5-... или IMC 1,5/5-ST-3,81 AU



Высокая конструкция, ширина: 17,5 мм



Технические характеристики

ME 17,5 UT TBUS KMGY	ME 17,5 UTG TBUS KMGY		
5,2 Вт	4,9 Вт	-	-
10,8 Вт	8,9 Вт	-	-
Полиамид / V0			
однож.	многоч.	AWG	I U [A] [B]
-	-	-	8 125

Данные для заказа

Тип	Артикул №	Штук
ME 17,5 UT TBUS KMGY	2914783	10
ME 17,5 UTG TBUS KMGY	2914796	10

Принадлежности

ME 17,5 TBUS 1,5/ 5-ST-3,81 KMGY	2713645	50
E/ME TBUS NS35 GY	2713780	50

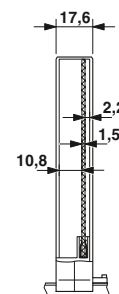
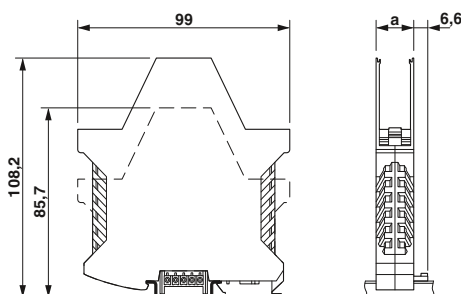

Внутренние размеры корпуса



Плоская конструкция, ширина: 22,5 мм



Высокая конструкция, ширина: 22,5 мм



Высокая конструкция, ширина: 35 мм



Технические характеристики					
ME 22,5 F-UT TBUS KMGY	ME 22,5 F- UTG TBUS KMGY	-	-	-	-
5,9 Вт	5,5 Вт	-	-	-	-
11,5 Вт	9,6 Вт	-	-	-	-
Полиамид / V0					
однож.	многоч.		I	U	
	[мм ²]	AWG	[A]	[B]	
-	-	-	8	125	



Технические характеристики					
ME 22,5 UT TBUS KMGY	ME 22,5 UTG TBUS KMGY	-	-	-	-
6,1 Вт	5,7 Вт	-	-	-	-
12,1 Вт	10,1 Вт	-	-	-	-
Полиамид / V0					
однож.	многоч.		I	U	
	[мм ²]	AWG	[A]	[B]	
-	-	-	8	125	



Технические характеристики					
ME 35 UT TBUS KMGY	ME 35 UTG TBUS KMGY	-	-	-	-
7,9 Вт	7,5 Вт	-	-	-	-
16,3 Вт	13,8 Вт	-	-	-	-
Полиамид / V0					
однож.	многоч.		I	U	
	[мм ²]	AWG	[A]	[B]	
-	-	-	8	125	

Данные для заказа

Тип	Артикул №	Штук
ME 22,5 F-UT TBUS KMGY	2914835	10
ME 22,5 F-UTG TBUS KMGY	2914851	10

Данные для заказа

Тип	Артикул №	Штук
ME 22,5 UT TBUS KMGY	2869524	10
ME 22,5 UTG TBUS KMGY	2914806	10

Данные для заказа

Тип	Артикул №	Штук
ME 35 UT TBUS KMGY	2914819	10
ME 35 UTG TBUS KMGY	2914822	10

Принадлежности

ME 22,5 TBUS 1,5/ 5-ST-3,81 KMGY	2713722	50
E/ME TBUS NS35 GY	2713780	50

Принадлежности

ME 22,5 TBUS 1,5/ 5-ST-3,81 KMGY	2713722	50
E/ME TBUS NS35 GY	2713780	50

Принадлежности

ME 17,5 TBUS 1,5/ 5-ST-3,81 KMGY	2713645	50
E/ME TBUS NS35 GY	2713780	50

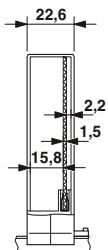

Внутренние размеры корпуса

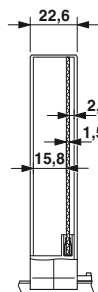

Внутренние размеры корпуса

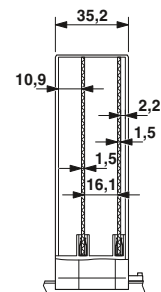

Внутренние размеры корпуса

Корпуса ME TBUS

Примечания:
Принадлежности для монтажа и маркировки см. каталог 5
На каждой стороне печатной платы должна быть установлена по крайней мере одна ответная часть разъема COMBICON или клемма для печатных плат.
Компоненты для подключения к печатной плате описаны на стр. 656.
Принадлежности описаны на стр. 674.
1) Данные по рассеиваемой мощности смотри на странице 770.
2) Шинные соединители для установки на несущую рейку представлены на стр. 676.

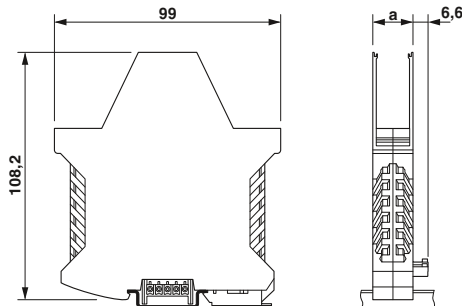

Высокая конструкция, ширина: 45 мм

Я

Рассеиваемая мощность P_V при 20 °C в горизонтальном монтажном положении ¹⁾	Установлены в ряд без промежутков	Устанавливаются в ряд с промежутком не менее 20 мм
Исполнение корпуса	Корпуса для электронных устройств	
Параметры провода	ME 17,5.../TBUS...	

Технические характеристики				
ME 45 UT	ME 45 UTG	TBUS KMGY	TBUS KMGY	
8,2 Вт	7,6 Вт	-	-	
16,5 Вт	14,1 Вт	-	-	
Полиамид / V0				
однж.	многж.	AWG	I [A]	U [B]
	[мм ²]			
-	-	-	8	125

Описание
Нижняя часть корпуса , в сборе, с металлической защелкой, без штекера TBUS с вентиляционными отверстиями без вентиляционных отверстий

Данные для заказа		
Тип	Артикул №	Штук
ME 45 UT TBUS KMGY	2869511	10
ME 45 UTG TBUS KMGY	2914848	10

Шинный соединитель для монтажной рейки, 5-полюсный ²⁾
Зажим цепи питания, для разъема TBUS, для снятия растягивающего усилия, применяются вместе с разъемами MC (VR) 1,5/5-... или IMC 1,5/5-ST-3,81 AU

Принадлежности		
ME 22,5 TBUS 1,5/ 5-ST-3,81 KMGY	2713722	50
E/ME TBUS NS35 GY	2713780	50

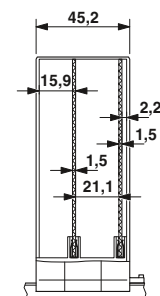
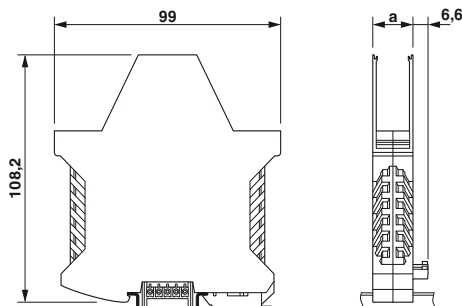

Внутренние размеры корпуса



Высокая конструкция, ширина: 67,5 мм



Высокая конструкция, ширина: 90 мм

Технические характеристики

ME 67,5 UT TBUS KMGY				
9,1 Вт	-	-	-	-
17,5 Вт	-	-	-	-

Полиамид / V0				
однож.	многоч.		I	U
	[мм ²]	AWG	[A]	[B]
-	-	-	8	125

Данные для заказа

Тип	Артикул №	Штук
ME 67,5 UT TBUS KMGY	2200544	10

Принадлежности

ME 22,5 TBUS 1,5/ 5-ST-3,81 KMGY	2713722	50
E/ME TBUS NS35 GY	2713780	50

Технические характеристики

ME 90 UT TBUS KMGY				
10,4 Вт	-	-	-	-
18,9 Вт	-	-	-	-

Полиамид / V0				
однож.	многоч.		I	U
	[мм ²]	AWG	[A]	[B]
-	-	-	8	125

Данные для заказа

Тип	Артикул №	Штук
ME 90 UT TBUS KMGY	2200545	10

Принадлежности

ME 22,5 TBUS 1,5/ 5-ST-3,81 KMGY	2713722	50
E/ME TBUS NS35 GY	2713780	50

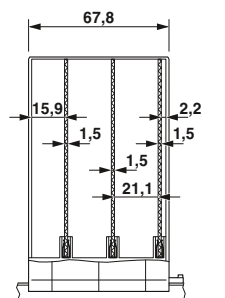

Внутренние размеры корпуса

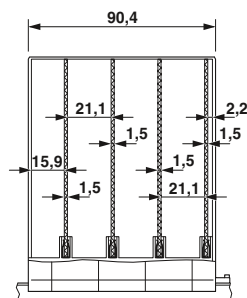

Внутренние размеры корпуса

Модульный встраиваемый корпус для промышленных электронных устройств

Верхние части модульных встраиваемых корпусов ME

Информация по размерам корпусов, печатных плат и площадок для размещения компонентов приведена в центре загрузки на сайте: www.phoenixcontact.net/products

Примечания:

Принадлежности для монтажа и маркировки см. каталог 5

На каждой стороне печатной платы должна быть установлена по крайней мере одна ответная часть разъема COMBICON или клемма для печатных плат.

Компоненты для подключения к печатной плате описаны на стр. 656

Принадлежности описаны на стр. 674



Ширина: 12,5 мм



Ширина: 17,5 мм

Исполнение корпуса

Корпуса для электронных устройств

PA

PA

Технические характеристики

Полиамид / V0

Технические характеристики

Полиамид / V0

Данные для заказа

Данные для заказа

Описание

Верхняя часть корпуса, для подключения клемм для печатных плат, шаг 3,5 или 5 мм, цвет: зеленый

Верхняя часть корпуса, для разъема COMBICON, с шагом 3,5 или 5 мм, цвет: зеленый
одноярусный
двухъярусные
трехъярусн.

Верхняя часть корпуса, для подключения пружинных клемм для печатных плат, шаг 5 мм, цвет: светло-серый

Верхняя часть корпуса, для подключения клемм для печатных плат, шаг 3,5 или 5 мм, цвет: светло-серый

Верхняя часть корпуса, для разъема COMBICON, с шагом 3,5 или 5 мм, цвет: светло-серый
одноярусный
двухъярусные
трехъярусн.

Верхняя часть корпуса, для разъемов Combicon с размером шага 3,5 или 5 мм, для размещения вставных пластин и выталькивателя (Plug Snap), цвет: светло-серый

Вставная пластина для верхней части корпуса ME ME ...OTP-MSTBO KMGY, цвет: светло-серый

Комплект верхних частей корпуса, с ответными частями разъемов COMBICON и штекерами, для полной сборки, размер шага 5 мм, цвет: зеленый
одноярусный
двухъярусные
трехъярусн.

Набор верхних частей корпуса, с клеммными блоками для печатных плат, для полной сборки, размер шага 5 мм, цвет: зеленый

Тип	Артикул №	Штук
ME 12,5 OTU-MKDSO GN	2278856	10
ME 12,5 OT-MSTBO GN	2906814	10
ME 12,5 OT-MSTBO SET	2907428	1
ME 12,5 OT-MKDSO SET	2907457	1

Тип	Артикул №	Штук
ME 17,5 OTU-MKDSO GN	2278872	10
ME 17,5 OT-MSTBO GN	2906827	10
ME 17,5 OT-FKDSO KMGY	2200322	10
ME 17,5 OTU-MKDSO KMGY	2278940	10
ME 17,5 OT-MSTBO KMGY	2853747	10
ME 17,5 OTP-MSTBO PS KMGY	2279253	10
ME 17,5 PLATE-MSTBO KMGY	2279266	10
ME 17,5 OT-MSTBO SET	2907431	1
ME 17,5 OT-MKDSO SET	2907460	1



Ширина: 22,5 мм

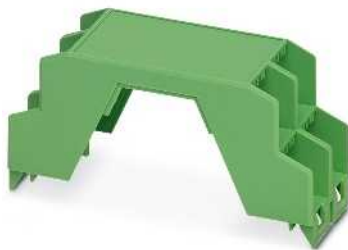

Ширина: 35 мм



Ширина: 45 мм

RU

RU

RU

Технические характеристики

Технические характеристики

Технические характеристики

Полиамид / V0

Полиамид / V0

Полиамид / V0

Данные для заказа

Данные для заказа

Данные для заказа

Тип	Артикул №	Штук
ME 22,5 OTU-MKDSO GN	2278966	10
ME 22,5 OT-1MSTBO GN	2709558	10
ME 22,5 OT-MSTBO GN	2907169	10
ME 22,5 OT-3MSTBO GN	2735962	10
ME 22,5 OT-FKDSO KMGY	2200323	10
ME 22,5 OTU-MKDSO KMGY	2278953	10
ME 22,5 OT-1MSTBO KMGY	2914877	10
ME 22,5 OT-MSTBO KMGY	2907761	50
ME 22,5 OT-3MSTBO KMGY	2914880	10
ME 22,5 OTP-MSTBO PS KMGY	2279282	10
ME 22,5 PLATE-MSTBO KMGY	2279279	10
ME 22,5 OT-1MSTBO SET	2707741	1
ME 22,5 OT-MSTBO SET	2907444	1
ME 22,5 OT-3MSTBO SET	2707767	1
ME 22,5 OT-MKDSO SET	2907473	1

Тип	Артикул №	Штук
ME 17,5 OTU-MKDSO GN	2278872	10
ME 35 OT-MSTBO GN	2709639	10
ME 17,5 OT-FKDSO KMGY	2200322	10
ME 17,5 OTU-MKDSO KMGY	2278940	10
ME 35 OT-MSTBO KMGY	2914864	10
ME 17,5 OTP-MSTBO PS KMGY	2279253	10
ME 17,5 PLATE-MSTBO KMGY	2279266	10
ME 35 OT-MSTBO SET	2707738	1
ME 17,5 OT-MKDSO SET	2907460	1

Тип	Артикул №	Штук
ME 45 OTU-MKDSO GN	2279826	10
ME 45 OT-1MSTBO GN	2709192	10
ME 45 OT-MSTBO GN	2909743	10
ME 45 OT-FKDSO KMGY	2200327	10
ME 45 OTU-MKDSO KMGY	2279923	10
ME 45 OT-1MSTBO KMGY	2709299	10
ME 45 OT-MSTBO KMGY	2854429	10
ME 22,5 OTP-MSTBO PS KMGY	2279282	10
ME 22,5 PLATE-MSTBO KMGY	2279279	10
ME 45 OT-1MSTBO SET	2707754	1
ME 45 OT-MSTBO SET	2909905	1
ME 45 OT-MKDSO SET	2909345	1

Модульный встраиваемый корпус для промышленных электронных устройств

Верхние части модульных встраиваемых корпусов ME

Информация по размерам корпусов, печатных плат и площадок для размещения компонентов приведена в центре загрузки на сайте: www.phoenixcontact.net/products

Примечания:
Принадлежности для монтажа и маркировки см. каталог 5
На каждой стороне печатной платы должна быть установлена по крайней мере одна ответная часть разъема COMBICON или клемма для печатных плат.
Компоненты для подключения к печатной плате описаны на стр. 656.
Принадлежности описаны на стр. 674.



Ширина: 67,5 мм



Ширина: 90 мм

Исполнение корпуса
Корпуса для электронных устройств

Технические характеристики		
Полиамид / V0		

Технические характеристики		
Полиамид / V0		

Описание
Верхняя часть корпуса , для разъема COMBICON, с шагом 3,5 или 5 мм, односторонняя, цвет: светло-серый

Данные для заказа		
Тип	Артикул №	Штук
ME 67,5 OT-1MSTBO KMGY	2200522	10

Данные для заказа		
Тип	Артикул №	Штук
ME 90 OT-1MSTBO KMGY	2200523	10

Верхние части МЕ...

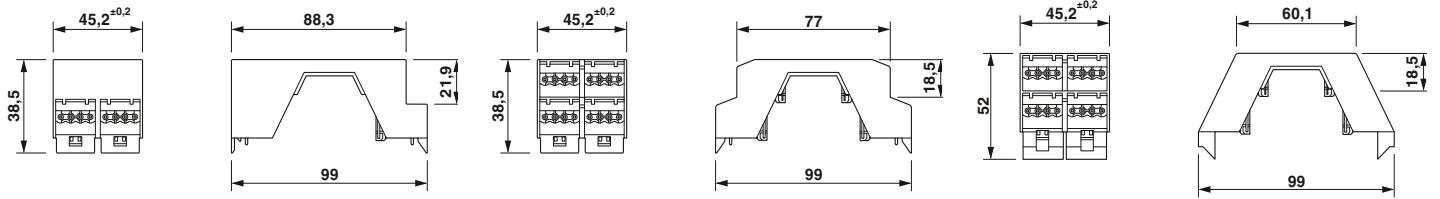

Вид сбоку МЕ...ОТ-1МСТВО

Вид сбоку МЕ...ОТ-МСТВО

Вид сбоку МЕ...ОТ-МКДСО

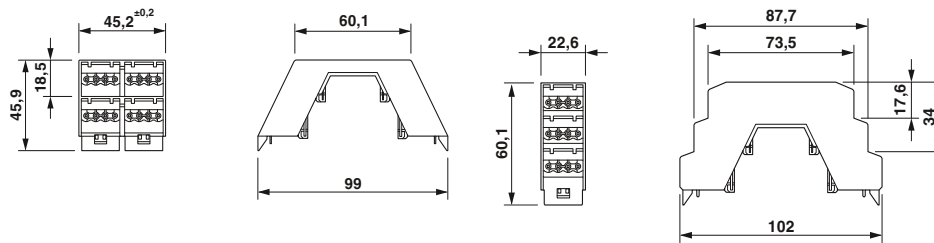

Вид сбоку МЕ...ОТ-FKДСО

Вид сбоку МЕ...ОТ-3МСТВО

Принадлежности для корпусов ME



Для корпусов семейства ME предоставляется широкий ассортимент принадлежностей для индивидуального расширения функциональных возможностей.

В частности:

- Заглушки ME B... для закрытия неиспользуемых клеммных контактов.
- Каждый клеммный зажим закрывается отдельной заглушкой
- Промежуточные элементы ME...UTM и металлическое основание ME MF для увеличения ширины корпуса
- Выталкиватель штекеров ME PS... Plug Snap с возможностью маркировки в сочетании с верхними частями корпусов ME...OTP-MSTBO PS
- Маркировочные полосы ESL для выталкивателей ME PS
- Этикетки EML..., соответствующие форме корпуса, для специфической маркировки устройств
- Зажимный разъем для подключения экрана ME SAS для подсоединения потенциалов экранированных проводов

Примечания:

Принадлежности для монтажа и маркировки см. каталог 5

На каждой стороне печатной платы должна быть установлена по крайней мере одна ответная часть разъема COMBICON или клемма для печатных плат.

Компоненты для подключения к печатной плате описаны на стр. 656.



Принадлежности для ME 12,5

Я

Данные для заказа

Тип	Артикул №	Штук
ME B-12,5 MSTBO GN	2906856	10
ME B-12,5 MKDSO GN	2906872	10
ME B-12,5 MSTBO KMGY	2854801	10
ME B-12,5 FKDSO KMGY	2200565	50
ME B-12,5 MSTBO GN	2906856	10
ME B-12,5 MKDSO GN	2906872	10
ME B-12,5 MSTBO KMGY	2854801	10
ME B-12,5 FKDSO KMGY	2200565	50
EML (44X76)R-ME	0828130	1
EML (44X53)R-ME	0828156	1
EML (29X29)R-ME	0828172	1
EML (44X64)R-ME	0828266	1
EML (44X42)R-ME	0828279	1
EML (44X72)R-ME	0828143	1
EML (44X49)R-ME	0828169	1
ME-SAS	2853899	10
CR MSTBO-G1	2199618	100
CP-MSTB	1734634	100



Принадлежности для ME 17,5



Принадлежности для ME 22,5

RU

RU

Данные для заказа			Данные для заказа		
Тип	Артикул №	Штук	Тип	Артикул №	Штук
ME B-17,5 MSTBO GN	2906869	10	ME B-22,5 MSTBO GN	2907156	10
ME B-17,5 MKDSO GN	2906885	10	ME B-22,5 MKDSO GN	2907143	10
			ME B-12,5 3MSTBO GN	2709176	50
ME B-17,5 MSTBO KMGY	2853776	10	ME B-22,5 MSTBO KMGY	2907965	50
ME B-17,5 MKDSO KMGY	2854115	10	ME B-22,5 MKDSO KMGY	2908498	10
ME B-17,5 FKDSO KMGY	2200566	50	ME B-22,5 FKDSO KMGY	2200567	50
			ME B-12,5 3MSTBO KMGY	2279787	50
ME 35 UTM	2908265	10	ME 45 UTM GN	2853404	10
ME 35 UTMG	2908275	10	ME 45 UTMG GN	2853417	10
ME PS-17,5 MC TRANS	2279842	50	ME PS-22,5 MC TRANS	2279745	50
ME PS-17,5 FMC TRANS	2279949	50	ME PS-22,5 FMC TRANS	2279648	50
			ME PS-22,5 FKCT TRANS	2279046	50
			ME PS-22,5 MSTBT TRANS	2279062	50
			ME PS-22,5 TVFKCL TRANS	2279088	50
			ME PS-22,5 TVFKC TRANS	2279075	50
ESL 15X5	0822592	10	ESL 20X5	0822589	10
EML (44X76)R-ME	0828130	1	EML (44X76)R-ME	0828130	1
EML (44X53)R-ME	0828156	1	EML (44X53)R-ME	0828156	1
EML (29X29)R-ME	0828172	1	EML (29X29)R-ME	0828172	1
EML (44X64)R-ME	0828266	1	EML (44X64)R-ME	0828266	1
EML (44X42)R-ME	0828279	1	EML (44X42)R-ME	0828279	1
EML (44X72)R-ME	0828143	1	EML (44X72)R-ME	0828143	1
EML (44X49)R-ME	0828169	1	EML (44X49)R-ME	0828169	1
ME MF 17,5	2908281	50	ME MF 17,5	2908281	50
ME-SAS	2853899	10	ME-SAS	2853899	10
CR MSTBO-G1	2199618	100	CR MSTBO-G1	2199618	100
CP-MSTB	1734634	100	CP-MSTB	1734634	100

Соединитель для установки на несущую рейку TBUS



Для корпусов серии ME и ME MAX

- Подходят для использования с корпусами обеих серий
- Для большого количества корпусов шириной 6,2 мм, 17,5 мм и 22,5 мм
- Монтаж путем защелкивания на стандартной несущей рейке NS 35/7,5 или NS 35/15

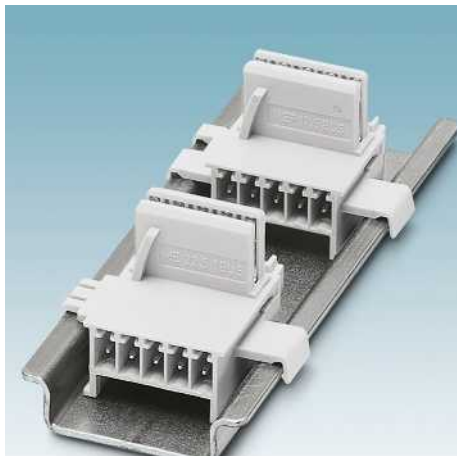

Автоматическое соединение

- Для параллельной передачи данных и подачи питания (125 В, 8 А)
- 5-конт.
- Позолоченные контакты
- "самоустанавливающаяся" контактная цепь с шагом, соответствующим шагу корпусов

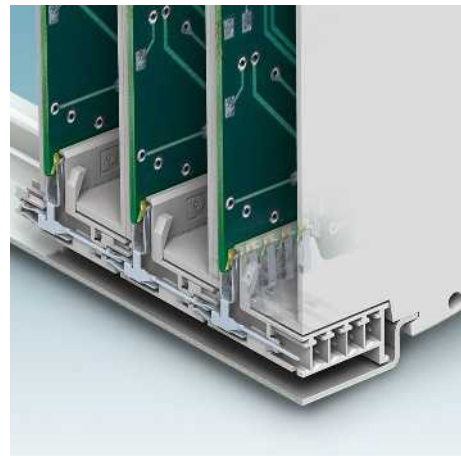

Непосредственное подсоединение

- При установке устройств контактные точки печатной платы соединяются непосредственно с позолоченными контактными вилками шинного соединителя



Подключение сигнальных цепей

- Для подключения сигнальных цепей применяются соединители MINI COMBICON
- Питающий зажим для снятия растягивающего усилия



Возможность извлечения отдельных модулей

- При извлечении любого из устройств сигнальная цепь не прерывается

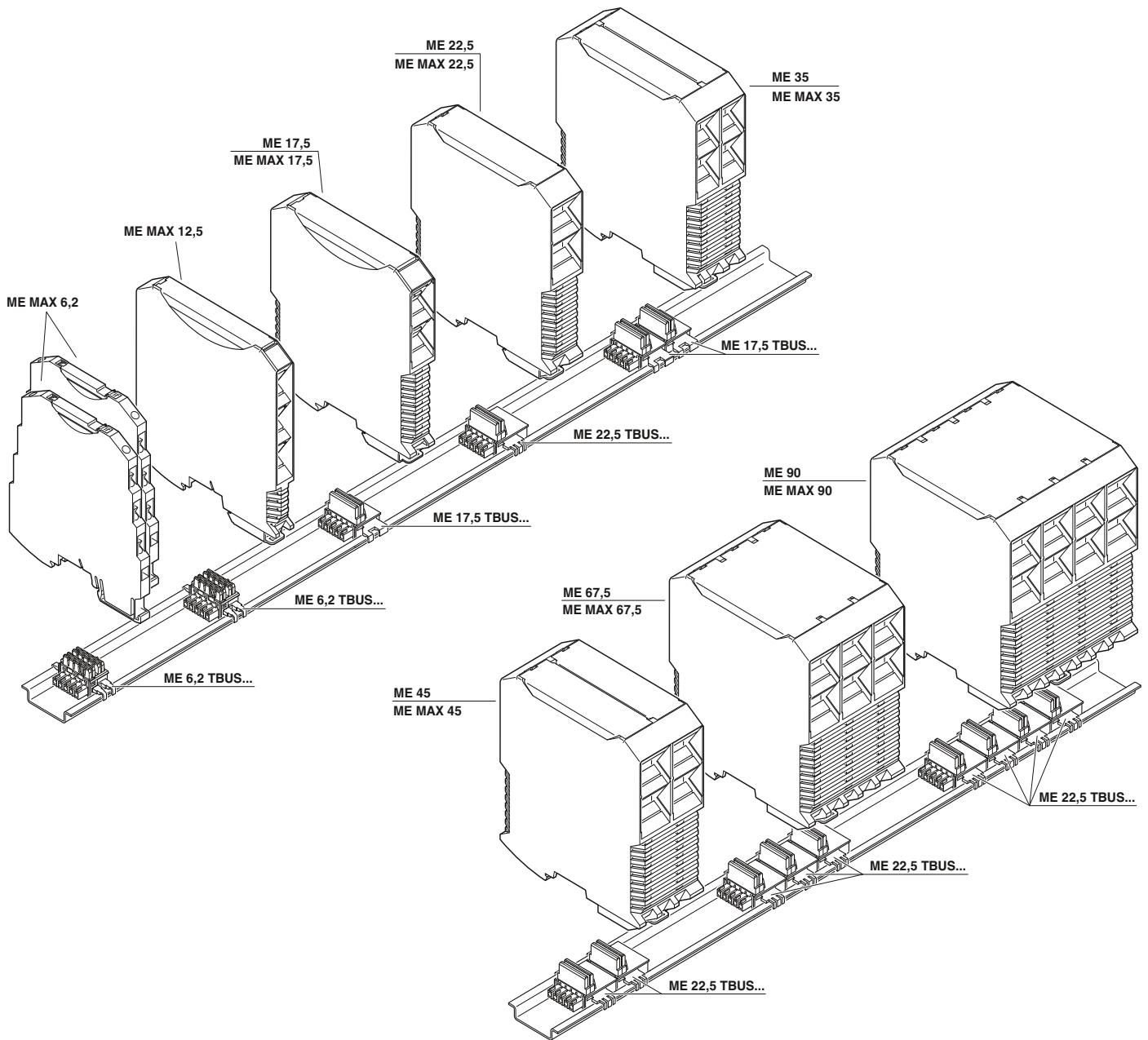

	ME MAX 6,2 Страница 682	ME MAX 12,5 Страница 684	ME 17,5 Страница 666 ME MAX 17,5 Страница 685	ME 22,5 Страница 667 ME MAX 22,5 Страница 686	ME 35 Страница 667 ME MAX 35 Страница 687	ME 45 Страница 668 ME MAX 45 Страница 688	ME 67,5 Страница 669 ME MAX 67,5 Страница 689	ME 90 Страница 669 ME MAX 90 Страница 690
ME 6,2 TBUS-2,5/5-ST-3,81 KMGY (2969401)	на одном соединителе TBUS возможно смонтировать 2 корпуса	необходимо 1 соединителя TBUS для каждого корпуса						
ME 17,5 TBUS-1,5/5-ST-3,81 KMGY (2713645)			необходимо 1 соединителя TBUS для каждого корпуса		необходимо 2 соединителя TBUS для каждого корпуса			
ME 22,5 TBUS-1,5/5-ST-3,81 KMGY (2713722)				необходимо 1 соединителя TBUS для каждого корпуса		необходимо 2 соединителя TBUS для каждого корпуса	необходимо 3 соединителя TBUS для каждого корпуса	необходимо 4 соединителя TBUS для каждого корпуса

Корпуса для электронных устройств ME MAX



На одной стороне корпусов для электронных устройств ME MAX типа U-U1 находится один ряд разъемов с универсальной пластиной. Другая сторона корпуса полностью закрыта универсальной пластиной. Доступны изделия шириной от 17,5 до 90 мм с вентиляционными отверстиями или без них. Высота корпуса составляет 114,5 мм.



Корпуса для электронных устройств ME MAX типа 2-2 оснащены 2 рядами разъемов на каждой стороне. Доступны изделия шириной от 17,5 до 90 мм с вентиляционными отверстиями или без них. Высота корпуса составляет 114,5 мм.



В ассортименте корпуса серии ME MAX типа 2-2 суперплоской конструкции. Доступны варианты шириной 17,5 мм, 22,5 мм и 45 мм. Высота корпуса составляет 70,4 мм.



Корпуса для электронных устройств ME MAX типа 3-3 оснащены 3 рядами разъемов на каждой стороне. Доступны изделия шириной от 12,5 до 90 мм с вентиляционными отверстиями или без них. Высота корпуса составляет 114,5 мм.



В ассортименте корпуса серии ME MAX типа 3-3 плоской конструкции. Доступны изделия шириной 22,5 и 45 мм. Высота корпуса составляет 92 мм.



Корпуса для электронных устройств ME MAX 6,2 оснащены 4 рядами разъемов на каждой стороне. Соединительные разъемы встроены в корпус, в ассортименте варианты с винтовыми и пружинными зажимами. Высота корпуса составляет 102,5 мм.



Принцип монтажа

Возможность установки и припаивания электронных конструктивных элементов и соединительных разъемов для печатных плат в ходе работы. После установки укомплектованной печатной платы в узкую часть корпуса вторая часть просто защелкивается.



После установки вставной пластины закрепляется прозрачная крышка. Затем выполняется монтаж металлической фиксирующей ножки.

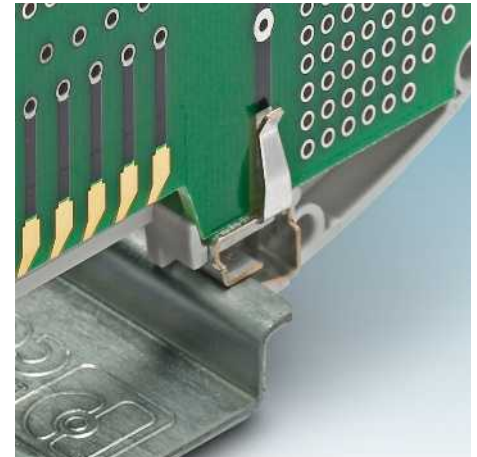

Контакт функционального заземления

Для улучшения ЭМС поставляются корпуса со встроенными контактами функционального заземления. Они соединяют печатную плату непосредственно с заземленной монтажной рейкой.



Функциональный дизайн

Большие передние поверхности корпуса предоставляют достаточно места для подсоединения многоконтактных разъемов или размещения управляющих и регулировочных элементов. Вставные пластины крышки очень просто модифицируются и допускают нанесение различной маркировки. Извлечение пластины производится с помощью инструмента. Сверху пластины закрываются прозрачными откидными крышками. Таким образом, надписи и регулировочные элементы надежно защищаются от воздействия окружающей среды.

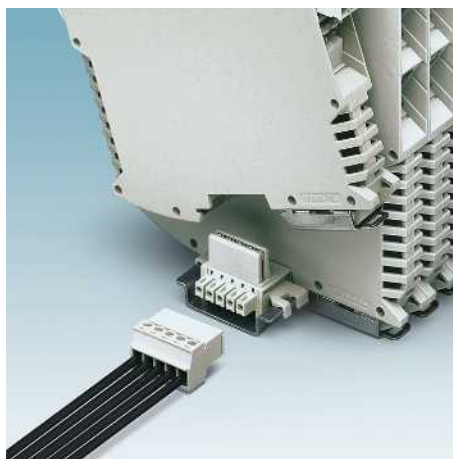

Шинный соединитель для установки на несущую рейку

Соединитель ME... TBUS предназначен для компактной установки на стандартные несущие рейки NS 35/7,5 или NS 35/15. Это обеспечивает возможность удобной проходной разводки сигнальных цепей и цепей питания.

При этом образуется "самоустанавливающаяся" разводка с размером шага, соответствующим размеру шага выводов корпуса. Вставьте модуль сверху соединителя, наклоните его - подключение готово. Ресурсоемкое предварительное проектирование и последующие подгонки на месте больше не требуются.



Отсоединение отдельных модулей из группы

Конструкция позволяет отсоединять отдельные устройства от группы модулей простым наклоном модуля. Разрыва цепи при этом не происходит.





Позолоченные контакты гарантируют высокую надежность соединений. Для подключения сигнальных цепей применяются стандартные соединители MINI COMBICON производства Phoenix Contact.

Корпуса для промышленной электроники и аналогового применения

Модульный встраиваемый корпус для промышленных электронных устройств

Корпус ME MAX	Тип	Стр.	Ширина [мм]	Клемма для печатного монтажа			
				Шаг 3,5 мм МКДСО 1,5/...3,5 Страница 89	Винт Шаг 5 мм МКДСО 2,5/... Страница 113	Шаг 7,5 мм МКДСО 2,5 HV...7,5 Страница 125	Push-in Шаг 5 мм FKДСО 2,5/... Страница 153
	ME MAX 12,5...	684	12,5	• 3-полюсн.	• 2-полюсн.		• 2-полюсн.
	ME MAX 17,5...	685	17,5	• 4-полюсн.	• 3-полюсн.	• 2-полюсн.	• 3-полюсн.
	ME MAX 22,5...	686	22,5	• 5-полюсн.	• 4-полюсн.	• 3-полюсн.	• 4-полюсн.
	ME MAX 35...	687	35	• 4-полюсн.	• 3-полюсн.	• 2-полюсн.	• 3-полюсн.
	ME MAX 45...	688	45	• 5-полюсн.	• 4-полюсн.	• 3-полюсн.	• 4-полюсн.
	ME MAX 67,5...	689	67,5	• 5-полюсн.	• 4-полюсн.	• 3-полюсн.	• 4-полюсн.
ME MAX 90...	690	90	• 5-полюсн.	• 4-полюсн.	• 3-полюсн.	• 4-полюсн.	
	ME MAX 22,5 F...	686	22,5	• 5-полюсн.	• 4-полюсн.	• 3-полюсн.	• 4-полюсн.
	ME MAX 45 F...	688	45	• 5-полюсн.	• 4-полюсн.	• 3-полюсн.	• 4-полюсн.
	ME MAX 17,5 SF...	685	17,5	• 4-полюсн.	• 3-полюсн.	• 2-полюсн.	• 3-полюсн.
	ME MAX 22,5 SF...	686	22,5	• 5-полюсн.	• 4-полюсн.	• 3-полюсн.	• 4-полюсн.
	ME MAX 45 SF...	688	45	• 5-полюсн.	• 4-полюсн.	• 3-полюсн.	• 4-полюсн.

Корпус ME MAX	Тип	Стр.	Ширина [мм]	Заглушки		
				ME MAX B-12,5 Страница 684	ME MAX B-17,5 Страница 685	ME MAX B-22,5 Страница 686
	ME MAX 12,5...	684	12,5	•		
	ME MAX 17,5...	685	17,5		•	
	ME MAX 22,5...	686	22,5			•
	ME MAX 35...	687	35		•	
	ME MAX 45...	688	45			•
	ME MAX 67,5...	689	67,5			•
ME MAX 90...	690	90			•	
	ME MAX 22,5 F...	686	22,5			•
	ME MAX 45 F...	688	45			•
	ME MAX 17,5 SF...	685	17,5		•	
	ME MAX 22,5 SF...	686	22,5			•
	ME MAX 45 SF...	688	45			•

Разъем COMBICON					Количество зажимов
Шаг 3,5 мм МСО 1,5/...3,5 Страница 232	Шаг 5 мм МSTBO 2,5/... Страница 322	Корпусная часть Ш. 5, с защитой от МSTBO 2,5/...P Страница 325	Шаг 5, сквозной МSTBO 2,5/...THR Страница 309	Шаг 7,25 мм GMSTBO 2,5 HV/...THR Страница 510	
					
• 3-полюсн.	• 2-полюсн.	• 2-полюсн.	• 2-полюсн.		3 на каждой стороне корпуса
• 4-полюсн.	• 3-полюсн.	• 3-полюсн.	• 3-полюсн.	• 2-полюсн.	мин. 0 до макс. 3 на каждой стороне корпуса
• 5-полюсн.	• 4-полюсн.	• 4-полюсн.	• 4-полюсн.	• 3-полюсн.	мин. 0 до макс. 3 на каждой стороне корпуса
• 4-полюсн.	• 3-полюсн.	• 3-полюсн.	• 3-полюсн.	• 2-полюсн.	мин. 0 до макс. 6 на каждой стороне корпуса
• 5-полюсн.	• 4-полюсн.	• 4-полюсн.	• 4-полюсн.	• 3-полюсн.	мин. 0 до макс. 6 на каждой стороне корпуса
• 5-полюсн.	• 4-полюсн.	• 4-полюсн.	• 4-полюсн.	• 3-полюсн.	мин. 0 до макс. 9 на каждой стороне корпуса
• 5-полюсн.	• 4-полюсн.	• 4-полюсн.	• 4-полюсн.	• 3-полюсн.	мин. 0 до макс. 12 на каждой стороне корпуса
• 5-полюсн.	• 4-полюсн.	• 4-полюсн.	• 4-полюсн.	• 3-полюсн.	3 на каждой стороне корпуса
• 5-полюсн.	• 4-полюсн.	• 4-полюсн.	• 4-полюсн.	• 3-полюсн.	6 на каждой стороне корпуса
• 4-полюсн.	• 3-полюсн.	• 3-полюсн.	• 3-полюсн.	• 2-полюсн.	2 на каждой стороне корпуса
• 5-полюсн.	• 4-полюсн.	• 4-полюсн.	• 4-полюсн.	• 3-полюсн.	2 на каждой стороне корпуса
• 5-полюсн.	• 4-полюсн.	• 4-полюсн.	• 4-полюсн.	• 3-полюсн.	4 на каждой стороне корпуса

Данные о количестве контактов = кол-во контактов на каждую точку подключения

Модульные корпуса ME MAX

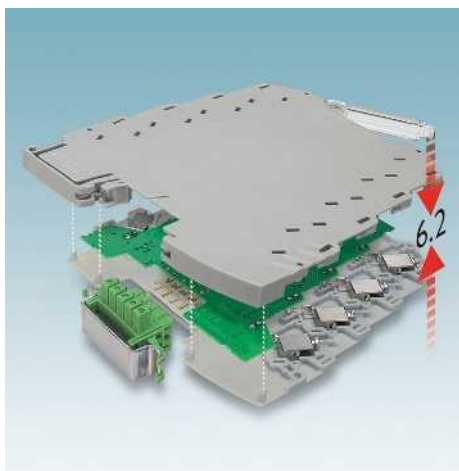

Корпуса ME MAX 6,2 для электронных устройств позволяют создавать индивидуальные электронные модули шириной всего 6,2 мм.

Благодаря предварительно смонтированным клеммам корпуса полностью подготовлены к монтажу компонентов. На четырех уровнях располагается восемь зажимов для проводов сечением до 2,5 мм². На выбор клеммы могут оснащаться винтовыми (SC) или пружинными зажимами (SP).

Простое соединение цепей вдоль монтажной рейки

Шинные соединители очень просто устанавливаются на монтажную рейку и соединяются между собой. Подключение сигнальных цепей производится автоматически непосредственно после установки модуля. При извлечении любого из устройств общая цепь не разрывается.

Дополнительные преимущества:

- одна и та же форма печатной платы для клеммного корпуса с пружинными и винтовыми зажимами
- маркировка на корпуса наносится с помощью стандартной лазерной системы
- простой контроль устройств с помощью встроенных тестовых гнезд
- откидная прозрачная фронтальная крышка с возможностью маркировки
- степень защиты от прикосновений IP20

Информация по размерам корпусов, печатных плат и площадок для размещения компонентов приведена в центре загрузки на сайте:

www.phoenixcontact.net/products

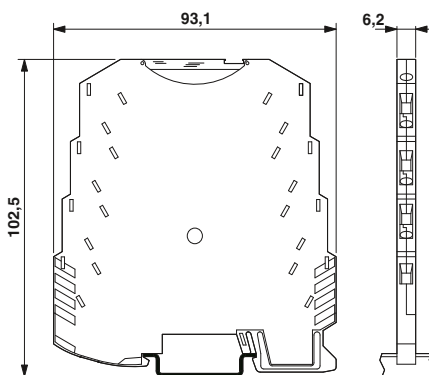

8-контактный с винтовыми зажимами, ширина: 6,2 мм

9A 9A

Исполнение корпуса

Корпуса для электронных устройств

Длина снятия изоляции

Параметры провода

Технические характеристики

PBT / V0

12 мм

одн.ж.	многож.	AWG	I	U
			[A]	[B]
0,2 - 2,5	0,2 - 2,5	26 - 12	8	250

Данные для заказа

Тип	Артикул №	Штук
ME MAX 6,2 SC 4-4 KMGY	2713094	10

Принадлежности

ZBF 6:UNBEDRUCKT	0808710	10
X-PEN 0,35	0811228	1
SZF 1-0,6X3,5	1204517	10

Описание

Корпуса для электронных устройств

для соединителей, устанавливаемых на монтажную рейку

Соединитель для монтажной рейки, 2 x 5-полюсный¹⁾

Полоска Zask, плоская, 10 элементов, без надписей: для маркировки по месту с помощью TML (101X4,2)R TR, X-PEN или CMS-P1-PLOTTER, 1 комплект рассчитан на маркировку 100 клемм

Маркер, заправляемый, для нанесения обозначений вручную, толщина линии 0,35 мм, заправляется с помощью комплекта CMS-INK-TR-C 5, поставляется без чернил

Отвертка

Примечания:

Расчетные параметры подключения указываются для неподготовленных проводников без кабельных наконечников.

Момент затяжки [Нм]: 0,5-0,6

¹⁾ Шинные соединители для установки на несущую рейку представлены на стр. 676.



8-контактный с пружинными зажимами, ширина 6,2 мм



8-контактный с винтовыми зажимами, для шинных соединителей, устанавливаемых на несущую рейну, ширина 6,2 мм



8-контактный с пружинными зажимами, для шинных соединителей, устанавливаемых на несущую рейну, ширина 6,2 мм



Технические характеристики				
PBT / V0				
8 мм				
однож.	многож.	AWG	I	U
	[мм ²]		[A]	[B]
0,2 - 2,5	0,2 - 2,5	24 - 12	8	250

Технические характеристики				
PBT / V0				
12 мм				
однож.	многож.	AWG	I	U
	[мм ²]		[A]	[B]
0,2 - 2,5	0,2 - 2,5	26 - 12	8	250

Технические характеристики				
PBT / V0				
8 мм				
однож.	многож.	AWG	I	U
	[мм ²]		[A]	[B]
0,2 - 2,5	0,2 - 2,5	24 - 12	8	250

Данные для заказа		
Тип	Артикул №	Штук
ME MAX 6,2 SP 4-4 KMGY	2713104	10

Данные для заказа		
Тип	Артикул №	Штук
ME MAX 6,2 SC-TBUS 4-4 KMGY	2869634	10

Данные для заказа		
Тип	Артикул №	Штук
ME MAX 6,2 SP-TBUS 4-4 KMGY	2869647	10

Принадлежности		
ZBF 6:UNBEDRUCKT	0808710	10
X-PEN 0,35	0811228	1
SZF 1-0,6X3,5	1204517	10

Принадлежности		
ME 6,2 TBUS-2 1,5/5-ST-3,81KMGY	2969401	10
ZBF 6:UNBEDRUCKT	0808710	10
X-PEN 0,35	0811228	1
SZF 1-0,6X3,5	1204517	10

Принадлежности		
ME 6,2 TBUS-2 1,5/5-ST-3,81KMGY	2969401	10
ZBF 6:UNBEDRUCKT	0808710	10
X-PEN 0,35	0811228	1
SZF 1-0,6X3,5	1204517	10

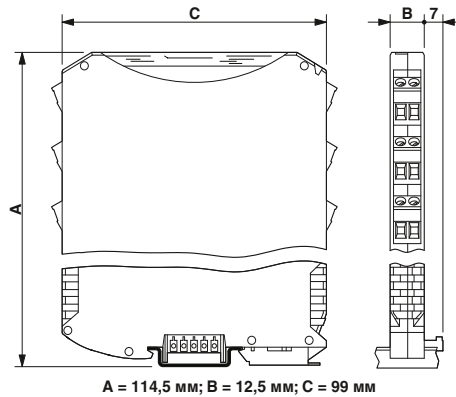

Ширина: 12,5 мм

Обзор основных особенностей:

- большая поверхность печатной платы при компактных размерах корпуса
- применение шинных соединителей
- простая замена модуля без разрыва
- До трех уровней для разъемного и неразъемного подсоединения проводников, различные размеры шага
- разъемное подсоединение к винтовым, пружинным а также к зажимам для быстрого подключения
- большая фронтальная поверхность корпуса для подсоединения разъемов
- адаптируемые пластины крышки с возможностью маркировки
- откидная прозрачная крышка
- контакт функционального заземления
- этикетки для дополнительной маркировки (опция).

Информация по размерам корпусов, печатных плат и площадок для размещения компонентов приведена в центре загрузки на сайте: www.phoenixcontact.net/products

Рассеиваемая мощность P_V при 20 °C в горизонтальном монтажном положении¹⁾

Установлены в ряд без промежутков
Устанавливаются в ряд с промежутком не менее 20 мм

Исполнение корпуса

Корпуса для электронных устройств

Параметры провода

MSTBT 2,5/...

MSTBT 2,5 HC/...

MKDSO 2,5/...

ME 6,2 TBUS-2...

Описание

Корпус для РЭА, состоит из двух частей (левой и правой), панели-заглушки, прозрачной крышки, металлической защелки и пружины

6x2 полюса, без вентиляционных отверстий, опцион. TBUS
6x2 полюса, с вентиляционными отверстиями, опцион. TBUS

Штыревая рейка для установки пайкой на печатную плату, для контактирования с шинным соединителем, устанавливаемым на монтажную рейку

Упаковка в картонной коробке

Упаковка в ленты

Соединитель для монтажной рейки, 2 x 5-полюсный²⁾ серый

Заглушки, для неиспользуемых клеммных зажимов

Я

Технические характеристики

ME MAX 12,5

3-3 TBUS

KMGY

4,4 Вт

8,4 Вт

Полиамид / V0

однож.

[мм²]

многоч.

AWG

I [A]

U [B]

0,2 - 2,5

0,2 - 2,5

0,14 - 2,5

-

24 - 12

24 - 12

26 - 14

-

12³⁾

16⁴⁾

24²⁾

8

250

250

250

125

Данные для заказа

Тип	Артикул №	Штук
ME MAX 12,5 G 3-3 TBUS KMGY	2279017	10
ME MAX 12,5 3-3 TBUS KMGY	2279020	10

Принадлежности

ME TBUS PST 1,5/ 5-3,81	2279033	50
ME TBUS PST 1,5/ 5-3,81 THRR32	2914369	440
ME 6,2 TBUS-2 1,5/5-ST-3,81KMGY	2969401	10
ME MAX B-12,5 KMGY	2914660	10

Примечания:

Компоненты для подключения к печатной плате описаны на стр. 680

1) Данные по рассеиваемой мощности смотри на странице 770

2) Учитывайте данные кривой нагрузочной способности. Другие кривые нагрузочной способности поставляются на заказ.

3) Учитывайте данные кривой изменения. Кривые изменения для других вариантов - по запросу.

4) Учитывайте данные кривой изменения и заключения лаборатории. Кривые изменения для других вариантов - по запросу.

5) Шинные соединители для установки на несущую рейку представлены на стр. 676.

Модульные корпуса ME MAX

Примечания:

Подключение и отключение разъема TBUS должны производиться только в обесточенном состоянии. Изделия с параметрами, подходящими для маломощных электрических цепей, поставляются на заказ.

Сечение указывается для неподготовленных проводников без кабельных наконечников.

Компоненты для подключения к печатной плате описаны на стр. 680.

¹⁾ Данные по рассеиваемой мощности смотри на странице 770

²⁾ Наряду с компонентами для печатного монтажа допускается применение также компонентов с пружинными зажимами или зажимами для быстрого подключения.

³⁾ Учитывайте данные кривой нагрузочной способности. Другие кривые нагрузочной способности поставляются на заказ.

⁴⁾ Учитывайте данные кривой изменения. Кривые изменения для других вариантов - по запросу.

⁵⁾ Учитывайте данные кривой изменения и заключения лаборатории. Кривые изменения для других вариантов - по запросу.

⁶⁾ Шинные соединители для установки на несущую рейку представлены на стр. 676.

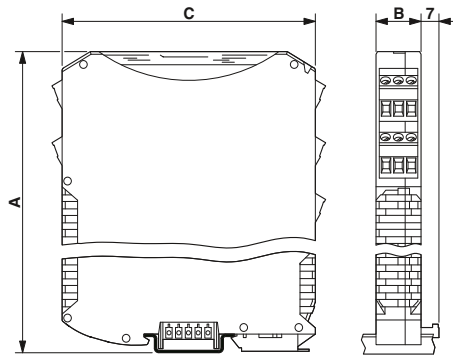

A = 70,4, 114,5 мм; B = 17,5 мм; C = 85 или 99 мм

Рассеиваемая мощность P_V при 20 °C в горизонтальном монтажном положении¹⁾

Установлены в ряд без промежутков

Устанавливаются в ряд с промежутком не менее 20 мм

Исполнение корпуса

Корпуса для электронных устройств

Параметры провода

MSTBT 2,5/...	
MSTBT 2,5 HC/...	
MKDSO 2,5/...	
ME...TBUS 1,5/...	



Ширина: 17,5 мм



Технические характеристики

ME MAX 17,5 U-U1 KMGY	ME MAX 17,5 G U-U1 KMGY				
5,2 Вт	4,9 Вт	-	-		
10,8 Вт	8,9 Вт	-	-		
Полиамид / V0					
однок.	многок.	AWG	I [A]	U [B]	
	[мм ²]				
0,2 - 2,5	0,2 - 2,5	24 - 12	12 ⁴⁾	250	
0,2 - 2,5	0,2 - 2,5	24 - 12	16 ⁵⁾	250	
0,14 - 2,5	0,14 - 2,5	26 - 14	24 ³⁾	250	
-	-	-	8	125	

Данные для заказа

Описание	Ширина [мм]	Тип	Артикул №	Штук
Корпус для электронных устройств , состоит из двух частей (левой и правой), панели, прозрачной крышки, металлической защелки и пружины (1 x 3 полюса), с вентиляционными отверстиями (1 x 3 полюса), без вентиляционных отверстий (4 x 3 полюса), с вентиляционными отверстиями (4 x 3 полюса), без вентиляционных отверстий (6 x 3 полюса), с вентиляционными отверстиями (6 x 3 полюса), без вентиляционных отверстий	17,5	ME MAX 17,5 U-U1 KMGY	2713641	10
		ME MAX 17,5 G U-U1 KMGY	2713515	10
		ME MAX 17,5 2-2 KMGY	2713599	10
		ME MAX 17,5 G 2-2 KMGY	2713609	10
		ME MAX 17,5 3-3 KMGY	2713612	10
		ME MAX 17,5 G 3-3 KMGY	2713531	10
		Корпус для электронных устройств , супернизкая форма, высота x глубина (70,4 x 85 мм) (4 x 3 полюса), без вентиляционных отверстий	17,5	ME MAX 17,5 SF G 2-2 KMGY

Принадлежности

Описание	Артикул №	Штук
Комплект компонентов для подключения к печатной плате , для 6 x 3 полюсов (18-полюсные), размер шага 5 мм ²⁾	MKDSO 2,5/ 3-6 SET KMGY	2713735
	MSTBO 2,5/ 3-6 ST SET KMGY	2713748
Клеммы для печатных плат Ответные части COMBICON и штекерные части с винтовыми зажимами		
Печатная плата , для самостоятельной сборки требуемой схемы, с разъемами COMBICON, для корпусов высокой конструкции (114,5 мм)	ME MAX LP SAMPLE MSTBO 2-2	2713777
Шинный соединитель для монтажной рейки , 5-полюсный ⁶⁾		
Заглушки, для неиспользуемых клеммных зажимов	ME 17,5 TBUS 1,5/ 5-ST-3,81 KMGY	2713645
	ME MAX B-17,5 KMGY	2706959
Заглушки для неиспользуемых гнезд TBUS Контакт функционального заземления , для соединения печатной платы с заземленной монтажной рейкой, для корпусов ME BUS, ME TBUS und ME MAX	ME MAX TBUS BS KMGY	2199650
	ME BUS FE CONTACT	2278076
Листы с этикетками для лазерного принтера , для маркировки корпусов электронных устройств ME MAX 1 лист = 242 наклеек	BMKLT 14X12 WH	0813789

Корпуса для промышленной электроники и аналогового применения

Модульный встраиваемый корпус для промышленных электронных устройств

Модульные корпуса ME MAX

Примечания:

Подключение и отключение разъема TBUS должны производиться только в обесточенном состоянии. Изделия с параметрами, подходящими для маломощных электрических цепей, поставляются на заказ.

Сечение указывается для неподготовленных проводников без кабельных наконечников.

Компоненты для подключения к печатной плате описаны на стр. 680.

1) Данные по рассеиваемой мощности смотри на странице 770

2) Наряду с компонентами для печатного монтажа допускается применение также компонентов с пружинными зажимами или зажимами для быстрого подключения.

3) Учитывайте данные кривой нагрузочной способности. Другие кривые нагрузочной способности поставляются на заказ.

4) Учитывайте данные кривой изменения. Кривые изменения для других вариантов - по запросу.

5) Учитывайте данные кривой изменения и заключения лаборатории. Кривые изменения для других вариантов - по запросу.

6) Шинные соединители для установки на несущую рейку представлены на стр. 676.

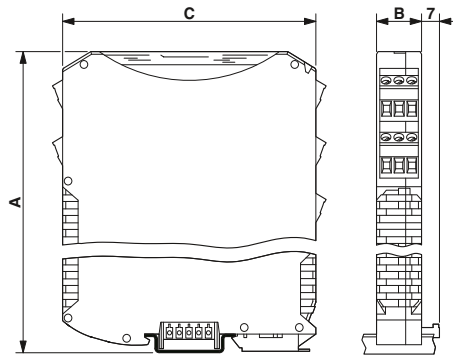

A = 70, 74, 92, 114,5 мм; B = 22,5 мм; C = 85, 99 мм



Ширина: 22,5 мм

9A 9B

Технические характеристики

ME MAX 22,5 U-U1 KMGY	ME MAX 22,5 G U-U1 KMGY	ME MAX 22,5 F G 3-3 KMGY
6,1 Вт	5,7 Вт	5,5 Вт
12,1 Вт	10,1 Вт	9,6 Вт

Полиамид / VO

одн.ж.	мног.ж.	AWG	I [A]	U [В]
0,2 - 2,5	0,2 - 2,5	24 - 12	12 ⁴⁾	250
0,2 - 2,5	0,2 - 2,5	24 - 12	16 ⁵⁾	250
0,14 - 2,5	0,14 - 2,5	26 - 14	24 ³⁾	250
-	-	-	8	125

Рассеиваемая мощность P_V при 20 °C в горизонтальном монтажном положении¹⁾

Установлены в ряд без промежутков

Устанавливаются в ряд с промежутком не менее 20 мм

Исполнение корпуса

Корпуса для электронных устройств

Параметры провода

MSTBT 2,5/...

MSTBT 2,5 HC/...

MKDSO 2,5/...

ME...TBUS 1,5/...

Данные для заказа

Описание	Ширина [мм]
Корпус для электронных устройств , состоит из двух частей (левой и правой), панели, прозрачной крышки, металлической защелки и пружины (1 x 4 полюса), с вентиляционными отверстиями (1 x 4 полюса), без вентиляционных отверстий (4 x 4 полюса), с вентиляционными отверстиями (4 x 4 полюса), без вентиляционных отверстий (6 x 4 полюса), с вентиляционными отверстиями (6 x 4 полюса), без вентиляционных отверстий	
Корпус для электронных устройств , состоит из двух частей (левой и правой), панели, прозрачной крышки, металлической защелки и пружины плоская конструкция, высота x глубина (92 x 85 мм), (6 x 4 полюса), без вентиляционных отверстий суперплоская конструкция, высота x глубина (70,4 x 85 мм), (4 x 4 полюса), без вентиляционных отверстий	

Тип	Артикул №	Штук
ME MAX 22,5 U-U1 KMGY	2713476	10
ME MAX 22,5 G U-U1 KMGY	2713489	10
ME MAX 22,5 2-2 KMGY	2713625	10
ME MAX 22,5 G 2-2 KMGY	2713638	10
ME MAX 22,5 3-3 KMGY	2713939	10
ME MAX 22,5 G 3-3 KMGY	2713942	10
ME MAX 22,5 F G 3-3 KMGY	2869388	10
ME MAX 22,5 SF G 2-2 KMGY	2869362	10

Принадлежности

Комплект компонентов для подключения к печатной плате , для 6 x 4 полюсов (24-полюсный), размер шага 5 мм ²⁾		
Клеммы для печатных плат		
Ответные части COMBICON и штекерные части с винтовыми зажимами		
Печатная плата , для самостоятельной сборки требуемой схемы, с разъемами COMBICON, для корпусов высокой конструкции (114,5 мм)		
Шинный соединитель для монтажной рейки , 5-полюсный ⁶⁾		
Заглушки , для неиспользуемых клеммных зажимов		
Заглушки для неиспользуемых гнезд TBUS		
Контакт функционального заземления , для соединения печатной платы с заземленной монтажной рейкой, для корпусов ME BUS, ME TBUS und ME MAX		
Листы с этикетками для лазерного принтера , для маркировки корпусов электронных устройств ME MAX 1 лист = 176 наклеек		12

MKDSO 2,5/4-6 SET KMGY	2713751	1
MSTBO 2,5/4-6 ST SET KMGY	2713764	1
ME MAX LP SAMPLE MSTBO 2-2	2713777	5
ME 22,5 TBUS 1,5/ 5-ST-3,81 KMGY	2713722	50
ME MAX B-22,5 KMGY	2707929	10
ME MAX TBUS BS KMGY	2199650	50
ME BUS FE CONTACT	2278076	50
BMKLT 19X12 WH	0813792	4

Модульные корпуса ME MAX

Примечания:
Подключение и отключение разъема TBUS должны производиться только в обесточенном состоянии. Изделия с параметрами, подходящими для маломощных электрических цепей, поставляются на заказ.
Сечение указывается для неподготовленных проводников без кабельных наконечников.
Компоненты для подключения к печатной плате описаны на стр. 680.
¹⁾ Данные по рассеиваемой мощности смотри на странице 770
²⁾ Наряду с компонентами для печатного монтажа допускается применение также компонентов с пружинными зажимами или зажимами для быстрого подключения.
³⁾ Учитывайте данные кривой нагрузочной способности. Другие кривые нагрузочной способности поставляются на заказ.
⁴⁾ Учитывайте данные кривой изменения. Кривые изменения для других вариантов - по запросу.
⁵⁾ Учитывайте данные кривой изменения и заключения лаборатории. Кривые изменения для других вариантов - по запросу.
⁶⁾ Шинные соединители для установки на несущую рейку представлены на стр. 676.

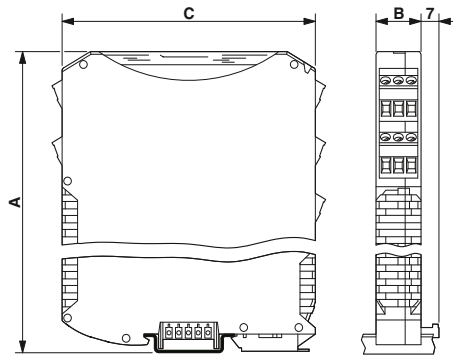

A = 114,5 мм; B = 35 мм; C = 99 мм,

Рассеиваемая мощность P_v при 20 °C в горизонтальном монтажном положении ¹⁾
Установлены в ряд без промежутков
Устанавливаются в ряд с промежутком не менее 20 мм
Исполнение корпуса
Корпуса для электронных устройств
Параметры провода
MSTBT 2,5/...
MSTBT 2,5 HC/...
MKDSO 2,5/...
ME...TBUS 1,5/...



Ширина: 35 мм



Технические характеристики

ME MAX 35 U-U1 KMGY	ME MAX 35 G U-U1 KMGY				
7,9 Вт	7,5 Вт	-	-		
16,3 Вт	13,8 Вт	-	-		
Полиамид / V0					
однок.	многок.	AWG	I [A]	U [B]	
	[мм ²]				
0,2 - 2,5	0,2 - 2,5	24 - 12	12 ⁴⁾	250	
0,2 - 2,5	0,2 - 2,5	24 - 12	16 ⁵⁾	250	
0,14 - 2,5	0,14 - 2,5	26 - 14	24 ³⁾	250	
-	-	-	8	125	

Данные для заказа

Описание	Ширина [мм]	Тип	Артикул №	Штук
Корпус для электронных устройств , состоит из двух частей (левой и правой), 2 панелей, 2 прозрачных крышек, промежуточного элемента, металлической защелки и пружины				
(2 x 3 полюса), с вентиляционными отверстиями		ME MAX 35 U-U1 KMGY	2713667	10
(2 x 3 полюса), без вентиляционных отверстий		ME MAX 35 G U-U1 KMGY	2713528	10
(8 x 3 полюса), с вентиляционными отверстиями		ME MAX 35 2-2 KMGY	2713670	10
(8 x 3 полюса), без вентиляционных отверстий		ME MAX 35 G 2-2 KMGY	2713683	10
(12 x 3 полюса), с вентиляционными отверстиями		ME MAX 35 3-3 KMGY	2713696	10
(12 x 3 полюса), без вентиляционных отверстий		ME MAX 35 G 3-3 KMGY	2713544	10
Корпус для электронных устройств , как описано выше, но с широкой прозрачной крышкой и широкой заслонкой				
(8 x 3 полюса), с вентиляционными отверстиями		ME MAX 35 LC 2-2 KMGY	2200597	10
(12 x 3 полюса), с вентиляционными отверстиями		ME MAX 35 LC 3-3 KMGY	2200596	10

Принадлежности

Комплект компонентов для подключения к печатной плате, для 6 x 3 полюсов (18-полюсные), размер шага 5 мм ²⁾			
Клеммы для печатных плат	MKDSO 2,5/ 3-6 SET KMGY	2713735	1
Ответные части COMBICON и штекерные части с винтовыми зажимами	MSTBO 2,5/ 3-6 ST SET KMGY	2713748	1
Печатная плата , для самостоятельной сборки требуемой схемы, с разъемами COMBICON, для корпусов высокой конструкции (114,5 мм)	ME MAX LP SAMPLE MSTBO 2-2	2713777	5
Шинный соединитель для монтажной рейки , 5-полюсный ⁶⁾	ME 17,5 TBUS 1,5/ 5-ST-3,81 KMGY	2713645	50
Заглушки , для неиспользуемых клеммных зажимов	ME MAX B-17,5 KMGY	2706959	50
Заглушки для неиспользуемых гнезд TBUS	ME MAX TBUS BS KMGY	2199650	50
Контакт функционального заземления , для соединения печатной платы с заземленной монтажной рейкой, для корпусов ME BUS, ME TBUS und ME MAX	ME BUS FE CONTACT	2278076	50
Листы с этикетками для лазерного принтера , для маркировки корпусов электронных устройств ME MAX 1 лист = 110 наклеек	BMKLT 31,5x12 WH	0813802	4

Модульные корпуса ME MAX

Примечания:

Подключение и отключение разъема TBUS должны производиться только в обесточенном состоянии. Изделия с параметрами, подходящими для маломощных электрических цепей, поставляются на заказ.

Сечение указывается для неподготовленных проводников без кабельных наконечников.

Компоненты для подключения к печатной плате описаны на стр. 680

¹⁾ Данные по рассеиваемой мощности смотри на странице 770.

²⁾ Наряду с компонентами для печатного монтажа допускается применение также компонентов с пружинными зажимами или зажимами для быстрого подключения.

³⁾ Учитывайте данные кривой нагрузочной способности. Другие кривые нагрузочной способности поставляются на заказ.

⁴⁾ Учитывайте данные кривой изменения. Кривые изменения для других вариантов - по запросу.

⁵⁾ Учитывайте данные кривой изменения и заключения лаборатории. Кривые изменения для других вариантов - по запросу.

⁶⁾ Шинные соединители для установки на несущую рейку представлены на стр. 676.

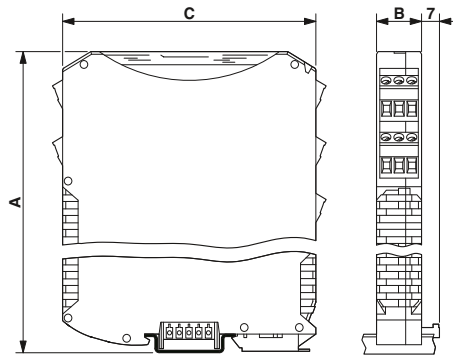

A = 70,4, 92, 114,5 мм; B = 45 мм; C = 85, 99 мм

Рассеиваемая мощность P_V при 20 °C в горизонтальном монтажном положении¹⁾

Установлены в ряд без промежутков
Устанавливаются в ряд с промежутком не менее 20 мм

Исполнение корпуса

Корпуса для электронных устройств

Параметры провода

MSTBT 2,5/...
MSTBT 2,5 HC/...
MKDSO 2,5/...
ME...TBUS 1,5/...



Ширина: 45 мм

PA 66

Технические характеристики

ME MAX 45 U-U1 KMGY	ME MAX 45 G U-U1 KMGY		
8,2 Вт	7,6 Вт	-	-
16,5 Вт	14,1 Вт	-	-

Полиамид / VO				
однож.	многож.	AWG	I [A]	U [В]
[мм²]				
0,2 - 2,5	0,2 - 2,5	24 - 12	12 ⁴⁾	250
0,2 - 2,5	0,2 - 2,5	24 - 12	16 ⁵⁾	250
0,14 - 2,5	0,14 - 2,5	26 - 14	24 ³⁾	250
-	-	-	8	125

Данные для заказа

Описание	Ширина [мм]
Корпус для электронных устройств , состоит из двух частей (левой и правой), 2 панелей, 2 прозрачных крышек, промежуточного элемента, металлической защелки и пружины	
(2 x 4 полюса), с вентиляционными отверстиями	
(2 x 4 полюса), без вентиляционных отверстий	
(8 x 4 полюса), с вентиляционными отверстиями	
(8 x 4 полюса), без вентиляционных отверстий	
(12 x 4 полюса), с вентиляционными отверстиями	
(12 x 4 полюса), без вентиляционных отверстий	
Корпус для электронных устройств , состоит из двух частей (левой и правой), 2 панелей, 2 прозрачных крышек, промежуточного элемента, металлической защелки и пружины	
плоская конструкция, высота x глубина (92 x 85 мм), (12 x 4 полюса), без вентиляционных отверстий	
суперплоская конструкция, высота x глубина (70,4 x 85 мм), (8 x 4 полюса), без вентиляционных отверстий	
Корпус для электронных устройств , как описано выше, но с широкой прозрачной крышкой и широкой заслонкой	
(8 x 4 полюса), с вентиляционными отверстиями	
(12 x 4 полюса), с вентиляционными отверстиями	

Тип	Артикул №	Штук
ME MAX 45 U-U1 KMGY	2713492	10
ME MAX 45 G U-U1 KMGY	2713502	10
ME MAX 45 2-2 KMGY	2713706	10
ME MAX 45 G 2-2 KMGY	2713719	10
ME MAX 45 3-3 KMGY	2713913	10
ME MAX 45 G 3-3 KMGY	2713926	10
ME MAX 45 F G 3-3 KMGY	2869391	10
ME MAX 45 SF G 2-2 KMGY	2869375	10
ME MAX 45 LC 2-2 KMGY	2200071	10
ME MAX 45 LC 3-3 KMGY	2890179	10

Комплект компонентов для подключения к печатной плате , для 6 x 4 полюсов (24-полюсные), размер шага 5 мм ²⁾	
Клеммы для печатных плат	
Ответные части COMBICON и штекерные части с винтовыми зажимами	
Печатная плата , для самостоятельной сборки требуемой схемы, с разъемами COMBICON, для корпусов высокой конструкции (114,5 мм)	
Шинный соединитель для монтажной рейки , 5-полюсный ⁶⁾	
Заглушки , для неиспользуемых клеммных зажимов	
Заглушки для неиспользуемых гнезд TBUS	
Контакт функционального заземления , для соединения печатной платы с заземленной монтажной рейкой, для корпусов ME BUS, ME TBUS und ME MAX	
Листы с этикетками для лазерного принтера , для маркировки корпусов электронных устройств ME MAX	
1 лист = 88 наклеек	12

Принадлежности

MKDSO 2,5/4-6 SET KMGY	2713751	1
MSTBO 2,5/4-6 ST SET KMGY	2713764	1
ME MAX LP SAMPLE MSTBO 2-2	2713777	5
ME 22,5 TBUS 1,5/5-ST-3,81 KMGY	2713722	50
ME MAX B-22,5 KMGY	2707929	10
ME MAX TBUS BS KMGY	2199650	50
ME BUS FE CONTACT	2278076	50
BMKLT 41,5X12 WH	0813815	5

Модульные корпуса ME MAX

Примечания:
Компоненты для подключения к печатной плате описаны на стр. 680.
1) Данные по рассеиваемой мощности смотри на странице 770.
2) Наряду с компонентами для печатного монтажа допускается применение также компонентов с пружинными зажимами или зажимами для быстрого подключения.
3) Учитывайте данные кривой нагрузочной способности. Другие кривые нагрузочной способности поставляются на заказ.
4) Учитывайте данные кривой изменения. Кривые изменения для других вариантов - по запросу.
5) Учитывайте данные кривой изменения и заключения лаборатории. Кривые изменения для других вариантов - по запросу.
6) Шинные соединители для установки на несущую рейку представлены на стр. 676.

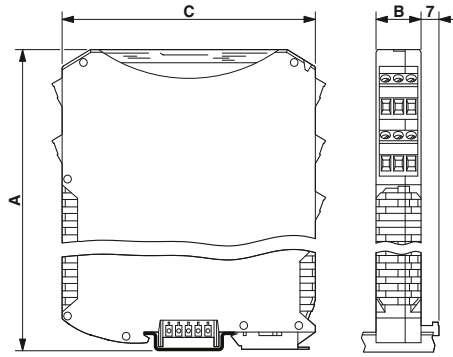

A = 114,5 мм; B = 67,5 мм; C = 99 мм



Ширина: 67,5 мм

Рассеиваемая мощность P _v при 20 °C в горизонтальном монтажном положении ¹⁾	Установлены в ряд без промежутков	Устанавливаются в ряд с промежутком не менее 20 мм
Исполнение корпуса		
Корпуса для электронных устройств		
Параметры провода		
MSTBT 2,5/...		
MSTBT 2,5 HC/...		
MKDSO 2,5/...		
ME...TBUS 1,5/...		

Технические характеристики					
ME MAX 67,5 U-U1 KMGY	ME MAX 67,5 G U-U1 KMGY				
9,1 Вт	8,5 Вт	-	-		
17,5 Вт	15 Вт	-	-		
Полиамид / V0					
однож.	многож.	AWG	I [A]	U [B]	
	[мм ²]				
0,2 - 2,5	0,2 - 2,5	24 - 12	12 ⁴⁾	250	
0,2 - 2,5	0,2 - 2,5	24 - 12	16 ⁵⁾	250	
0,14 - 2,5	0,14 - 2,5	26 - 14	24 ³⁾	250	
-	-	-	8	125	

Описание	Ширина [мм]
Корпус для электронных устройств , состоящий из двух частей (левой и правой), монолитной вставной заслонки, монолитной прозрачной крышки, промежуточных элементов, металлической защелки с пружиной (3 x 4) полюса при шаге 5 мм, с вентиляционными отверстиями (3 x 4) полюса при шаге 5 мм, без вентиляционных отверстий	
(12 x 4) полюса при шаге 5 мм, с вентиляционными отверстиями	
(12 x 4) полюса при шаге 5 мм, без вентиляционных отверстий	
(18 x 4) полюса при шаге 5 мм, с вентиляционными отверстиями	
(18 x 4) полюса при шаге 5 мм, без вентиляционных отверстий	

Данные для заказа		
Тип	Артикул №	Штук
ME MAX 67,5 U-U1 KMGY	2200547	10
ME MAX 67,5 G U-U1 KMGY	2200528	10
ME MAX 67,5 2-2 KMGY	2200524	10
ME MAX 67,5 G 2-2 KMGY	2200525	10
ME MAX 67,5 3-3 KMGY	2200526	10
ME MAX 67,5 G 3-3 KMGY	2200527	10

Комплект компонентов для подключения к печатной плате , для 6 x 4 полюсов (24-полюсный), размер шага 5 мм ²⁾
Клеммы для печатных плат
Ответные части COMBICON и штекерные части с винтовыми зажимами
Печатная плата, для самостоятельной сборки требуемой схемы, с разъемами COMBICON, для корпусов высокой конструкции (114,5 мм)
Шинный соединитель для монтажной рейки, 5-полюсный ⁶⁾
Заглушки, для неиспользуемых клеммных зажимов
Заглушки для неиспользуемых гнезд TBUS
Контакт функционального заземления, для соединения печатной платы с заземленной монтажной рейкой, для корпусов ME BUS, ME TBUS und ME MAX
Листы с этикетками для лазерного принтера, для маркировки корпусов электронных устройств ME MAX

Принадлежности		
MKDSO 2,5/4-6 SET KMGY	2713751	1
MSTBO 2,5/4-6 ST SET KMGY	2713764	1
ME MAX LP SAMPLE MSTBO 2-2	2713777	5
ME 22,5 TBUS 1,5/ 5-ST-3,81 KMGY	2713722	50
ME MAX B-22,5 KMGY	2707929	10
ME MAX TBUS BS KMGY	2199650	50
ME BUS FE CONTACT	2278076	50
BMKLT 41,5X12 WH	0813815	5

Модульные корпуса ME MAX

Примечания:

Компоненты для подключения к печатной плате описаны на стр. 680.

1) Данные по рассеиваемой мощности смотри на странице 770.

2) Наряду с компонентами для печатного монтажа допускается применение также компонентов с пружинными зажимами или зажимами для быстрого подключения.

3) Учитывайте данные кривой нагрузочной способности. Другие кривые нагрузочной способности поставляются на заказ.

4) Учитывайте данные кривой изменения. Кривые изменения для других вариантов - по запросу.

5) Учитывайте данные кривой изменения и заключения лаборатории. Кривые изменения для других вариантов - по запросу.

6) Шинные соединители для установки на несущую рейку представлены на стр. 676.

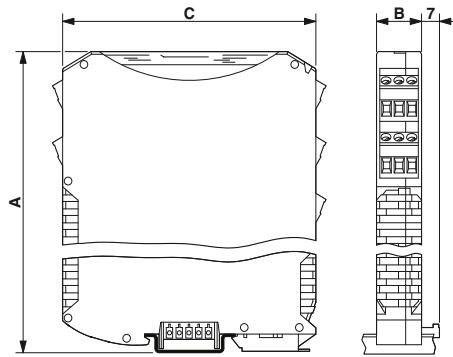

A = 114,5 мм; B = 90 мм; C = 99 мм



Ширина: 90 мм

Рассеиваемая мощность P_V при 20 °C в горизонтальном монтажном положении¹⁾
 Установлены в ряд без промежутков
 Устанавливаются в ряд с промежутком не менее 20 мм

Исполнение корпуса

Корпуса для электронных устройств

Параметры провода

MSTBT 2,5/...

MSTBT 2,5 HC/...

MKDSO 2,5/...

ME...TBUS 1,5/...

Технические характеристики

ME MAX 90 U-U1 KMGY	ME MAX 90 G U-U1 KMGY		
10,4 Вт	9,7 Вт	-	-
18,9 Вт	16,4 Вт	-	-

Полиамид / VO

однож.	многож.	AWG	I [A]	U [В]
0,2 - 2,5	0,2 - 2,5	24 - 12	12 ⁴⁾	250
0,2 - 2,5	0,2 - 2,5	24 - 12	16 ⁶⁾	250
0,14 - 2,5	0,14 - 2,5	26 - 14	24 ³⁾	250
-	-	-	8	125

Данные для заказа

Описание	Ширина [мм]
Корпус для электронных устройств , состоящий из двух частей (левой и правой), монолитной вставной заслонки, монолитной прозрачной крышки, промежуточных элементов, металлической защелки с пружиной (4 x 4) полюса при шаге 5 мм, с вентиляционными отверстиями (4 x 4) полюса при шаге 5 мм, без вентиляционных отверстий	
(16 x 4) полюса при шаге 5 мм, с вентиляционными отверстиями	
(16 x 4) полюса при шаге 5 мм, без вентиляционных отверстий	
(24 x 4) полюса при шаге 5 мм, с вентиляционными отверстиями	
(24 x 4) полюса при шаге 5 мм, без вентиляционных отверстий	

Тип	Артикул №	Штук
ME MAX 90 U-U1 KMGY	2200546	10
ME MAX 90 G U-U1 KMGY	2200533	10
ME MAX 90 2-2 KMGY	2200529	10
ME MAX 90 G 2-2 KMGY	2200530	10
ME MAX 90 3-3 KMGY	2200531	10
ME MAX 90 G 3-3 KMGY	2200532	10

Комплект компонентов для подключения к печатной плате, для 6 x 4 полюсов (24-полюсный), размер шага 5 мм²⁾

Клеммы для печатных плат
 Ответные части COMBICON и штекерные части с винтовыми зажимами

Печатная плата, для самостоятельной сборки требуемой схемы, с разъемами COMBICON, для корпусов высокой конструкции (114,5 мм)

Шинный соединитель для монтажной рейки, 5-полюсный⁶⁾

Заглушки, для неиспользуемых клеммных зажимов

Заглушки для неиспользуемых гнезд TBUS

Контакт функционального заземления, для соединения печатной платы с заземленной монтажной рейкой, для корпусов ME BUS, ME TBUS und ME MAX

Листы с этикетками для лазерного принтера, для маркировки корпусов электронных устройств ME MAX
 1 лист = 88 наклеек

Принадлежности

MKDSO 2,5/4-6 SET KMGY	2713751	1
MSTBO 2,5/4-6 ST SET KMGY	2713764	1
ME MAX LP SAMPLE MSTBO 2-2	2713777	5
ME 22,5 TBUS 1,5/ 5-ST-3,81 KMGY	2713722	50
ME MAX B-22,5 KMGY	2707929	10
ME MAX TBUS BS KMGY	2199650	50
ME BUS FE CONTACT	2278076	50
BMKLT 41,5X12 WH	0813815	5

Корпуса для промышленной электроники и аналогичного применения

Модульный встраиваемый корпус для промышленных электронных устройств

Обзор соединительного штекера для встроенных шинных соединителей и соединителей с несущей рейкой

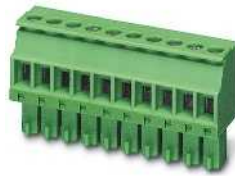

Стандартный цвет - зеленый



Стандартный цвет - светло-серый



Параметры провода	Технические характеристики					Технические характеристики				
	однож.	многож.	AWG	I [A]	U [B]	однож.	многож.	AWG	I [A]	U [B]
	[мм ²]	[мм ²]				[мм ²]	[мм ²]			
MCVR 1,5/...	0,14 - 1,5	0,14 - 1,5	28 - 16	8	160	0,14 - 1,5	0,14 - 1,5	28 - 16	8	160
MC 1,5/ ...	0,14 - 1,5	0,14 - 1,5	28 - 16	8	160	0,14 - 1,5	0,14 - 1,5	28 - 16	8	160
IMC 1,5/ ...	0,14 - 1,5	0,14 - 1,5	28 - 16	8	160	0,14 - 1,5	0,14 - 1,5	28 - 16	8	160

Описание	Шаг [мм]	Полюсов	Ширина [мм]	Данные для заказа			Данные для заказа		
				Тип	Артикул №	Штук	Тип	Артикул №	Штук
Штекерная часть для шинного соединителя , подключение перпендикулярно проводникам, позолоченные контакты	3,81	2		MCVR 1,5/ 2-ST-3,81 AU	1940680	50	MCVR 1,5/ 5-ST-3,81 GY7035 AU	1719684	50
	3,81	5		MCVR 1,5/ 5-ST-3,81 AU	1893203	50	MCVR 1,5/10-ST-3,81 KMGY AU	1936186	50
	3,81	10		MCVR 1,5/10-ST-3,81 AU	1893216	50			
Штекерная часть разъема для шинного соединителя , подключение параллельно печатной плате, позолоченные контакты	3,81	2		MC 1,5/ 2-ST-3,81 AU	1851999	50	MC 1,5/ 5-ST-3,81 GY7035 AU	1719697	50
	3,81	5		MC 1,5/ 5-ST-3,81 AU	1860883	50			
	3,81	10		MC 1,5/10-ST-3,81 AU	1879599	50			
Инвертированная штекерная часть для шинного соединителя , подключение параллельно печатной плате, позолоченные контакты	3,81	2		IMC 1,5/ 2-ST-3,81 AU	1943263	50	IMC 1,5/ 5-ST-3,81 GY7035 AU	1719707	50
	3,81	5		IMC 1,5/ 5-ST-3,81 AU	1943276	50			
	3,81	10		IMC 1,5/10-ST-3,81 AU	1943289	50			
Нрышки для клеммных модулей , 1 полоса закрывает до 12 отверстий клеммных зажимов для отверстий клеммных зажимов (штыревая часть) для штекерной части (гнездо)				ME B-KA	2854173	50	ME B-KA KMGY	2706302	50
				ME B-SA/NS 35	2935959	10	ME B-SA/NS 35 KMGY	2706700	10
Держатель-распорка , для защиты входных и выходных контактов, для монтажной рейки NS 35				ME DH27 NS 35	2908760	50	ME DH 27 NS 35 KMGY	2706289	10
				ME DH36 NS 35	2909895	50	ME DH 36 NS 35 KMGY	2706292	10
Зажим цепи питания, для разъема TBUS , для снятия растягивающего усилия, применяются вместе с разъемами MC (VR) 1,5/5-... или IMC 1,5/5-ST-3,81 AU							E/ME TBUS NS35 GY	2713780	50

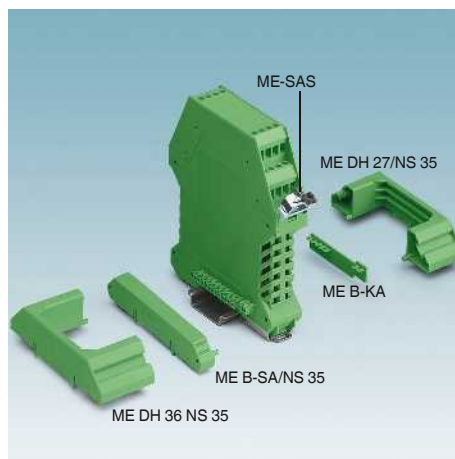
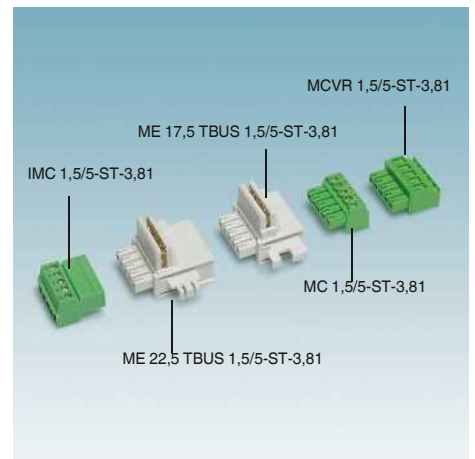
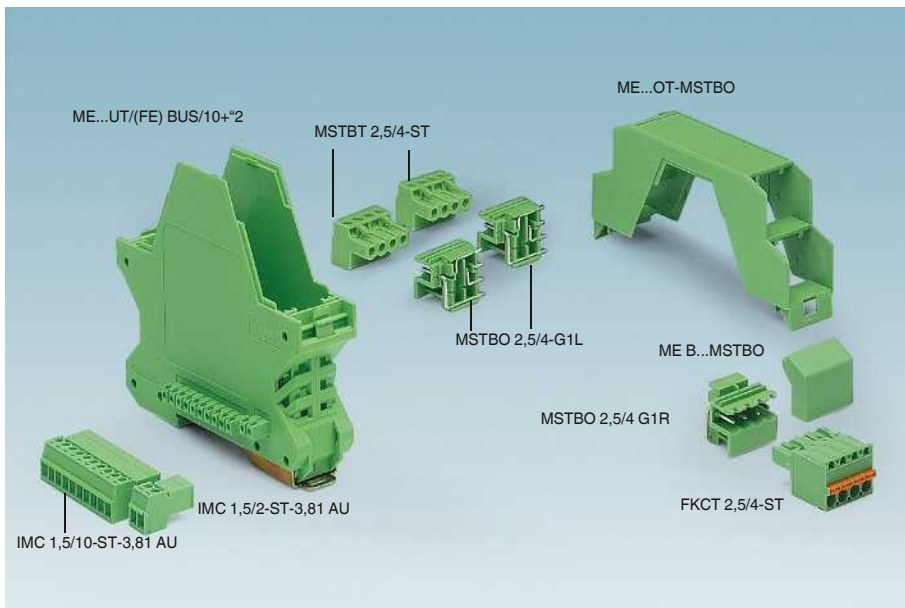
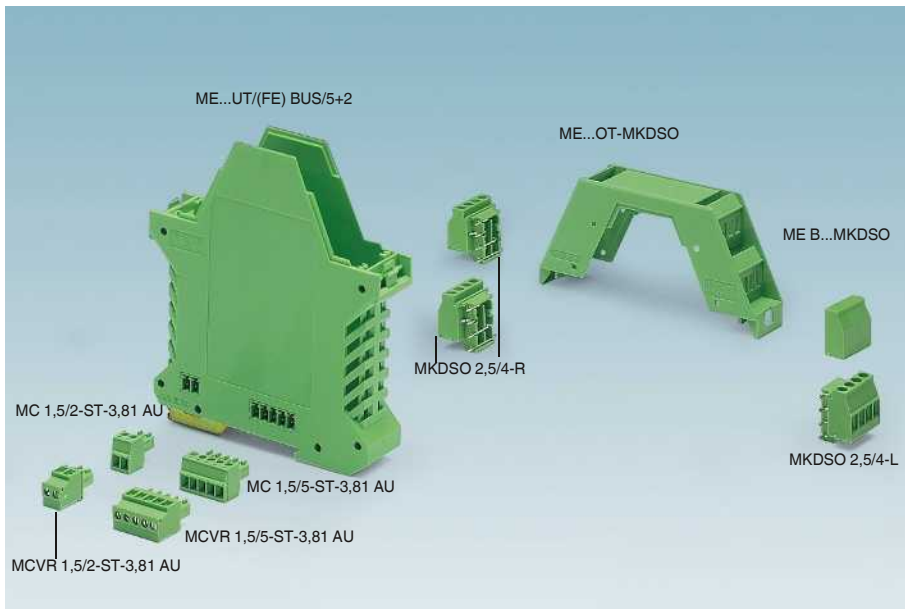

Housing building

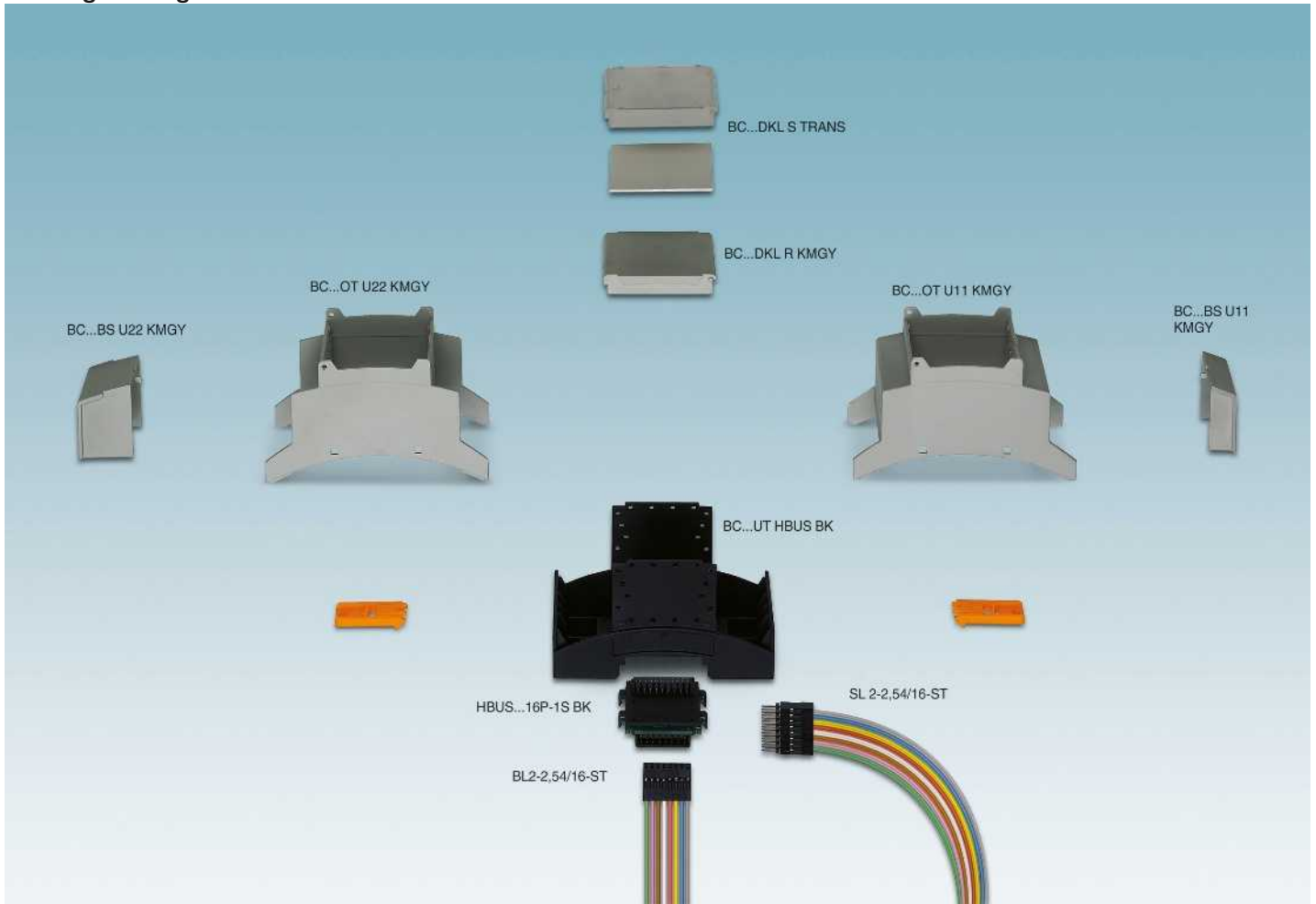

Корпуса электронных устройств серии BC – перспективное направление развития систем автоматического управления инженерным оборудованием здания. Наряду с новым современным дизайном корпуса этой серии выделяются множеством других особенностей.

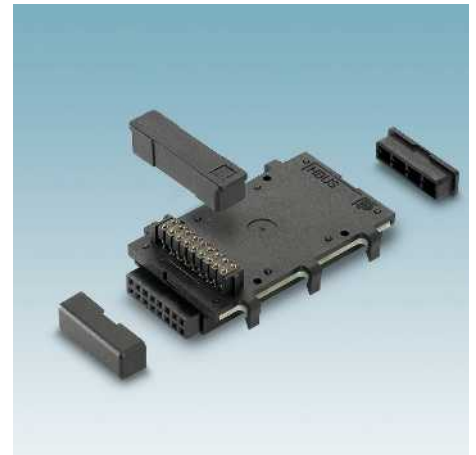

Соответствие корпусов стандарту DIN 43880 обеспечивает применение их в любых стандартных распределительных коробах.

Автоматическое соединение устройств друг с другом

16-контактные устанавливаемые на монтажную рейку шинные соединители обеспечивают организацию цепей для параллельной и последовательной передачи данных, а также для подачи питания.

Позолоченные контакты гарантируют высокую надежность соединений. Монтаж производится простым защелкиванием на рейке.

Защита для соединителей, устанавливаемых на монтажную рейку

Для защиты соединителей, устанавливаемых на монтажные рейки HBUS, поставляются специальные крышки. Монтаж осуществляется защелкиванием, демонтаж - вручную или с помощью отвертки.

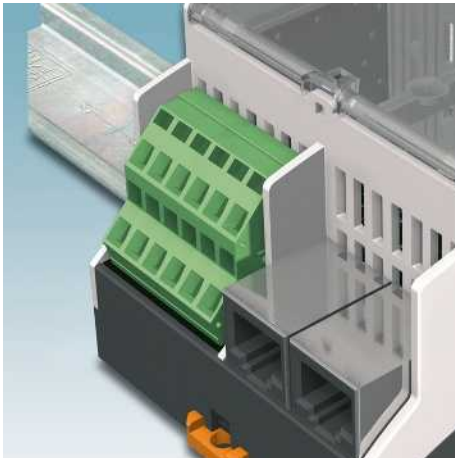

Свободный выбор способа подключения к печатной плате

Корпуса моделей ВС...U11 с небольшими клеммами оптимально подходят для применения в системах автоматизации инженерного оборудования зданий совместно с компонентами COMBICON контраст. Если необходимы классические клеммы или соединители для передачи данных, то можно воспользоваться корпусами с большими вводными отверстиями серии ВС...U22.

Различные варианты крышек для оптимального подбора формы устройства

В зависимости от ширины корпуса оснащаются либо прозрачными крышками со вставными пластинами, либо крышками такого же цвета, как и корпус (светло-серые). Прозрачные крышки имеют откидную конструкцию и предназначены для устройств с индикаторами или управляющими элементами.

Вся необходимая маркировка удобно наносится на расположенную под крышкой пластину. Для защиты от несанкционированного доступа крышки могут быть опломбированы. Непрозрачные крышки жестко закрепляются на верхней части корпуса. Цвет соответствует цвету корпуса.

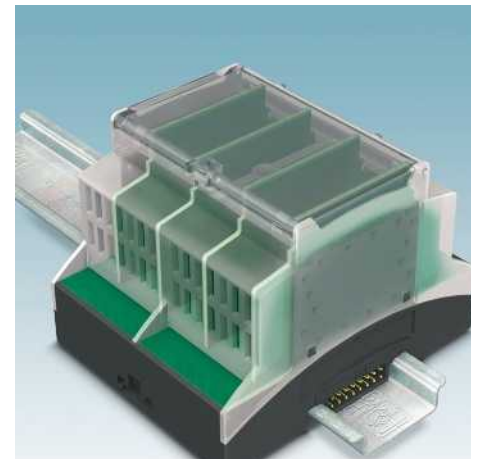
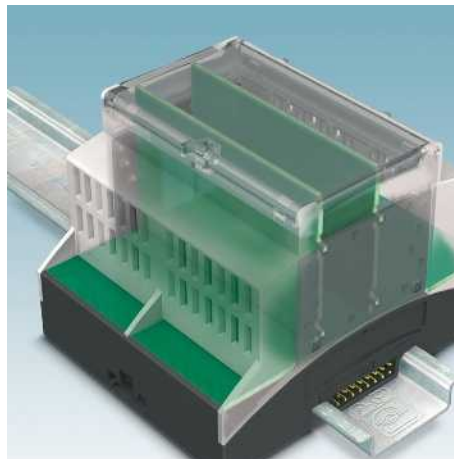
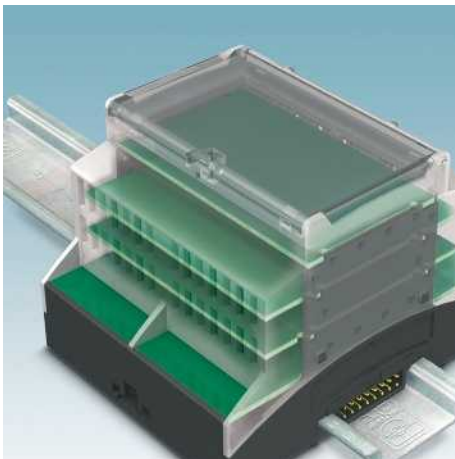

Гибкая концепция корпусов

Внутренние направляющие для печатных плат, расположенные по трем направлениям, обеспечивают удобную установку электронных плат. Печатные платы могут размещаться на различных уровнях параллельно монтажной рейке, а также перпендикулярно ей в различных положениях.

Матрица для выбора технологий подсоединения

Модуль	BC 17,8 OTU	BC 35,6 OT U11	BC 35,6 OT U22	BC 53,6 OT U11	BC 53,6 OT U22	BC 71,6 OT U11
Глубина встраивания клеммы		11,1 мм	22,35 мм	11,1 мм	22,35 мм	11,1 мм
MKDSO 1,5/4-L-3,5	•	-	-	-	-	-
MKDSO 1,5/4-R-3,5	•	-	-	-	-	-
MKDSO 2,5/3-L	•	-	-	-	-	-
MKDSO 2,5/3-R	•	-	-	-	-	-
MKDS 1,5/... HT	-	•	•	•	•	•
MKDS 3/... HT	-	•	•	•	•	•
MKDS 1,5/...	-	•	•	•	•	•
MKDSP 1,5/...	-	•	•	•	•	•
MKDSP 2,5/...	-	•	•	•	•	•
MKDS 3/...	-	•	•	•	•	•
MKDSP 3/...	-	•	•	•	•	•
MKKDSH 3/...	-	•	•	•	•	•
GMKDS 1,5/...	-	•	•	•	•	•
GMKDS 3/...	-	•	•	•	•	•
GMKDSP 3/...	-	•	•	•	•	•
SPTA 1/...-3,5	-	•	•	•	•	•
SPTA 1/...-5,0	-	•	•	•	•	•
MKKDS 1,5/...	-	-	•	-	•	-
MKKDS 3/...	-	-	•	-	•	-
MKKDSG 3/...	-	-	•	-	•	-
ZFKDS 1,5C-5,0	-	-	•	-	•	-
FK-MPT 0,5/...-3,5-H	-	•	•	•	•	•
FK-MPT 0,5/...-ST-3,5	-	•	•	•	•	•
PTSA 0,5/...-2,5-Z	-	•	•	•	•	•
PTSA 0,5/...-2,5-F	-	•	•	•	•	•
PTSA 1,5/...-3,5-Z	-	•	•	•	•	•
PTSA 1,5/...-3,5-F	-	•	•	•	•	•
PTS 1,5/...-5,0-H	-	•	•	•	•	•
PT 1,5/...-5,0-H	-	•	•	•	•	•
PT 1,5/...-PH-5,0	-	•	•	•	•	•
PT 2,5/...-5,0-H	-	•	•	•	•	•
PT 2,5/4-7,5-H	-	•	•	•	•	•
PTDA 1,5/...-PH-3,5	-	-	•	-	•	-
PTDA 1,5/...-PH-5,0	-	-	•	-	•	-
PT 2,5/...-PVH-5,0	-	-	•	-	•	-
PST 1,3/...-LH-5,0	-	-	•	-	•	-
PST 1,3/...-LV-5,0	-	-	•	-	•	-
PST 1,0/...-3,5	-	•	•	•	•	•
PST 1,3/...-5,0	-	•	•	•	•	•
VS-08-BU-RJ45...	-	-	•	-	•	-

В углублении для встраивания клемм 22 мм могут использоваться также клеммы с глубиной встраивания U11, поэтому они также включены в список.

**Глубина встраивания клеммы
U11 = 11,1 мм**

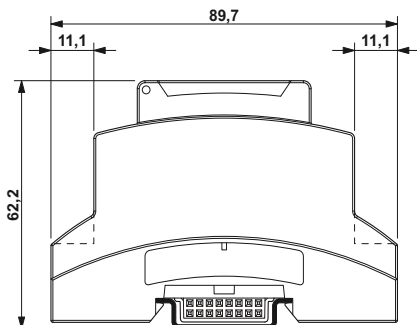

**Глубина встраивания клеммы
U22 = 22,35 мм**

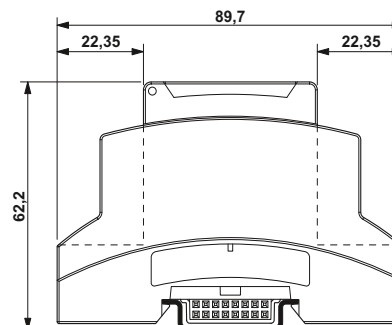

Корпуса BC

Информация по размерам корпусов, печатных плат и площадок для размещения компонентов приведена в центре загрузки на сайте: www.phoenixcontact.net/products

Примечания:

¹⁾ Данные по рассеиваемой мощности смотри на странице 770.

²⁾ Шинные соединители для установки на несущую рейку представлены на стр. 702.



Ширина 17,8 мм = 1 шаг



Ширина 35,6 мм = 2 шага

Рассеиваемая мощность P_v при 20 °C в горизонтальном монтажном положении)
Установлены в ряд без промежутков
Исполнение корпуса
Корпуса для электронных устройств
Параметры провода

HBUS



Технические характеристики

BC 17,8 UT HBUS BK				
2,95 Вт	-	-	-	-
Поликарбонат / V0				
однок.	многож.	AWG	I [A]	U [B]
-	-	-	3	60

Данные для заказа

Тип	Артикул №	Штук
BC 17,8 UT HBUS BK	2896241	10
BC 17,8 OTU MKDSO KMGY	2279732	10
BC 17,8 DKL R KMGY	2896144	10
BC 17,8 DKL S TRANS	2896102	10

Принадлежности

MKDSO 1,5/ 4-L-3,5 KMGY	2278432	50
MKDSO 1,5/ 4-R-3,5 KMGY	2278429	50
MKDSO 2,5/ 3-L KMGY	2854102	250
MKDSO 2,5/ 3-R KMGY	2854092	250
HBUS-B SET BK	2278173	10
HBUS 35,6-16P-2S BK	2896319	10
HBUS 53,6-16P-3S BK	2896322	10
BL2-2,54/16-ST	2896335	50
SL2-2,54/16-ST	2896348	50
ME B-17,5 MKDSO KMGY	2854115	10



Технические характеристики

BC 35,6 UT HBUS BK				
4,78 Вт	-	-	-	-
Поликарбонат / V0				
однок.	многож.	AWG	I [A]	U [B]
-	-	-	3	60

Данные для заказа

Тип	Артикул №	Штук
BC 35,6 UT HBUS BK	2896254	10
BC 35,6 OT U11 KMGY	2896034	10
BC 35,6 OT U22 KMGY	2896047	10
BC 35,6 DKL R KMGY	2896157	10
BC 35,6 DKL S TRANS	2896115	10

Принадлежности

HBUS-B SET BK	2278173	10
HBUS 35,6-16P-1S BK	2896283	10
BC 17,6 BS U11 KMGY	2896186	50
BC 17,6 BS U22 KMGY	2896199	50
BC 35,6 BS U11 KMGY	2896209	50
BC 35,6 BS U22 KMGY	2896212	50

Описание

Нижняя часть корпуса

Верхняя часть корпуса, с вентиляционными отверстиями, монтажная глубина 11 мм
с вентиляционными отверстиями, монтажная глубина 11 мм

Верхняя часть корпуса, с вентиляционными отверстиями, монтажная глубина 22 мм

Верхняя часть корпуса, для прямоугольных клеммных блоков для монтажа на печатные платы, размер шага 3,5 или 5 мм

Крышка корпуса, несъемно закрепляется защелками на верхней части корпуса, цвет такой же как и у корпуса (светло-серый)

Крышка корпуса, откидная, пломбируемая, прозрачная, в комплекте со вставным листом

Клеммы для печатных плат, левая часть, размер шага 3,5 мм, цвет: светло-серый

слева
справа

Клеммный блок, для монтажа на печатную плату, для пайки, размер шага 5

слева
справа

Комплект крышек, 3 элемента

Шинный соединитель для установки на несущую рейку, 16-контактный²⁾

один 18-полюсный слот для печатной платы

два 18-полюсных слота для печатной платы

три 18-полюсных слота для печатной платы

Штенок питания для шинного соединителя, устанавливаемого на несущую рейку, с проводом с 16 свободными концами 0,25 мм², длиной 500 мм

Соединительная колодка (розетка)

Штыревая рейка

Заглушки, для неиспользуемых клеммных зажимов

Заглушки для закрытия неиспользуемых отверстий клемм, ширина 17,6 мм, для клемм глубиной 22 мм

Заглушки для закрытия неиспользуемых отверстий клемм, ширина 35,6 мм, для клемм глубиной 11 мм

Заглушки для закрытия неиспользуемых отверстий клемм, ширина 35,6 мм, для клемм глубиной 22 мм

Заглушки для закрытия неиспользуемых отверстий клемм, ширина 53,6 мм, для клемм глубиной 11 мм

Заглушки для закрытия неиспользуемых отверстий клемм, ширина 53,6 мм, для клемм глубиной 22 мм



Ширина 53,6 мм = 3 ед. шага



Ширина 71,6 мм = 4 шага



Ширина 107,6 мм = 6 шага



Технические характеристики

BC 53,6 UT HBUS BK 7,21 Вт				
Поликарбонат / V0				
однोज.	многож.	AWG	I [A]	U [B]
-	-	-	3	60

Технические характеристики

BC 71,6 UT HBUS BK 11,95 Вт				
Поликарбонат / V0				
однोज.	многож.	AWG	I [A]	U [B]
-	-	-	3	60

Технические характеристики

BC 107,6 UT HBUS BK 13,08 Вт				
Поликарбонат / V0				
однोज.	многож.	AWG	I [A]	U [B]
-	-	-	3	60

Данные для заказа

Тип	Артикул №	Штук
BC 53,6 UT HBUS BK	2896403	10
BC 53,6 OT U11 KMGY	2896416	10
BC 53,6 OT U22 KMGY	2896429	10
BC 53,6 DKL R KMGY	2896432	10
BC 53,6 DKL S TRANS	2896445	10

Данные для заказа

Тип	Артикул №	Штук
BC 71,6 UT HBUS BK	2896267	10
BC 71,6 OT U11 KMGY	2896050	10
BC 71,6 OT U22 KMGY	2896063	10
BC 71,6 DKL R KMGY	2896160	10
BC 71,6 DKL S TRANS	2896128	10

Данные для заказа

Тип	Артикул №	Штук
BC 107,6 UT HBUS BK	2896270	10
BC 107,6 OT U11 KMGY	2896076	10
BC 107,6 OT U22 KMGY	2896089	10
BC 107,6 DKL R KMGY	2896173	10
BC 107,6 DKL S TRANS	2896131	10

Принадлежности

HBUS-B SET BK	2278173	10
HBUS 53,6-16P-1S BK	2896458	10
BL2-2,54/16-ST	2896335	50
SL2-2,54/16-ST	2896348	50
BC 17,6 BS U11 KMGY	2896186	50
BC 17,6 BS U22 KMGY	2896199	50
BC 35,6 BS U11 KMGY	2896209	50
BC 35,6 BS U22 KMGY	2896212	50
BC 53,6 BS U11 KMGY	2896225	50
BC 53,6 BS U22 KMGY	2896238	50

Принадлежности

HBUS-B SET BK	2278173	10
HBUS 71,6-16P-1S BK	2896296	10
BL2-2,54/16-ST	2896335	50
SL2-2,54/16-ST	2896348	50
BC 17,6 BS U11 KMGY	2896186	50
BC 17,6 BS U22 KMGY	2896199	50
BC 35,6 BS U11 KMGY	2896209	50
BC 35,6 BS U22 KMGY	2896212	50

Принадлежности

HBUS-B SET BK	2278173	10
HBUS 107,6-16P-1S BK	2896306	10
BL2-2,54/16-ST	2896335	50
SL2-2,54/16-ST	2896348	50
BC 17,6 BS U11 KMGY	2896186	50
BC 17,6 BS U22 KMGY	2896199	50
BC 35,6 BS U11 KMGY	2896209	50
BC 35,6 BS U22 KMGY	2896212	50
BC 53,6 BS U11 KMGY	2896225	50
BC 53,6 BS U22 KMGY	2896238	50

Корпуса BC

Информация по размерам корпусов, печатных плат и площадок для размещения компонентов приведена в центре загрузки на сайте: www.phoenixcontact.net/products

Примечания:
1) Данные по рассеиваемой мощности смотри на странице 770.
2) Шинные соединители для установки на несущую рейку представлены на стр. 702.



ширина 161,6 мм = 9 ед. шага

Рассеиваемая мощность P_V при 20 °C в горизонтальном монтажном положении ¹⁾	Установлены в ряд без промежутков
Исполнение корпуса	Корпуса для электронных устройств
Параметры провода	HBUS

Описание	Шаг [мм]	Полюсов	Ширина [мм]
Нижняя часть корпуса			
Верхняя часть корпуса с вентиляционными отверстиями, монтажная глубина 11 мм			
Верхняя часть корпуса , с вентиляционными отверстиями, монтажная глубина 22 мм			
Крышка корпуса , несъемно закрепляется защелками на верхней части корпуса, цвет такой же как и у корпуса (светло-серый)			
Крышка корпуса , откидная, пломбируемая, прозрачная, в комплекте со вставным листом			

Комплект крышек , 3 элемента
Шинный соединитель для установки на несущую рейку для корпусов шириной 161,6 мм (9TE) , 16-контактный, один 18-контактный слот для печатной платы ²⁾
Штекер питания для шинного соединителя, устанавливаемого на несущую рейку , с проводом с 16 свободными концами 0,25 мм ² , длиной 500 мм
Соединительная колодка (розетка)
Штыревая рейка
Заглушки для закрытия неиспользуемых отверстий клемм, ширина 17,6 мм, для клемм глубиной 11 мм
Заглушки для закрытия неиспользуемых отверстий клемм, ширина 17,6 мм, для клемм глубиной 22 мм
Заглушки для закрытия неиспользуемых отверстий клемм, ширина 35,6 мм, для клемм глубиной 11 мм
Заглушки для закрытия неиспользуемых отверстий клемм, ширина 35,6 мм, для клемм глубиной 22 мм
Заглушки для закрытия неиспользуемых отверстий клемм, ширина 53,6 мм, для клемм глубиной 11 мм
Заглушки для закрытия неиспользуемых отверстий клемм, ширина 53,6 мм, для клемм глубиной 22 мм



Технические характеристики

BC 161,6 UT	HBUS BK	16,95 Вт	-	-	-
Поликарбонат / V0					
однож.	многож.	AWG	I	U	
	[мм ²]		[A]	[В]	
-	-	-	3	60	

Данные для заказа

Тип	Артикул №	Штук
BC 161,6 UT HBUS BK	2278500	10
BC 161,6 OT U11 KMGY	2278513	10
BC 161,6 OT U22 KMGY	2278526	10
BC 161,6 DKL R KMGY	2278539	10
BC 161,6 DKL S TRANS	2278542	10

Принадлежности

HBUS-B SET BK	2278173	10
HBUS 161,6-16P-1S BK	2278555	10
BL2-2,54/16-ST	2896335	50
SL2-2,54/16-ST	2896348	50
BC 17,6 BS U11 KMGY	2896186	50
BC 17,6 BS U22 KMGY	2896199	50
BC 35,6 BS U11 KMGY	2896209	50
BC 35,6 BS U22 KMGY	2896212	50
BC 53,6 BS U11 KMGY	2896225	50
BC 53,6 BS U22 KMGY	2896238	50

BC modular

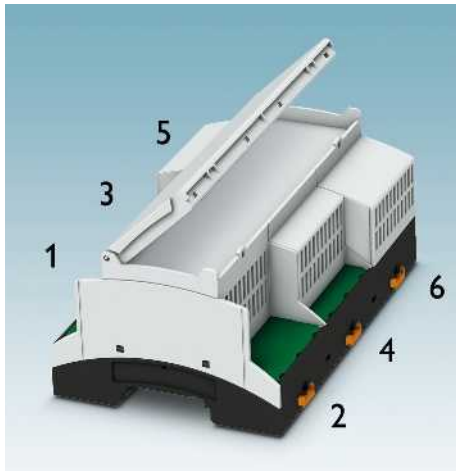

BC 161,6 modular дополняет семейство корпусов BC модульной верхней частью и оптимальным образом сочетается с испытанными нижними частями корпуса BC 161,6.

Инновационная концепция инструмента обеспечивает возможность компоновки площади монтажа печатных плат, а также монтажного пространства для установки соединительных элементов печатных плат в соответствии с требованиями области применения.

Для каждого сегмента может быть выбрано одно из 3 положений боковых стенок:

- Боковая стенка во внешней позиции, т.е. вплотную к внешнему краю нижней части корпуса: максимальная площадь монтажа печатной платы внутри корпуса для установки множества различных монтажных элементов
- Боковая стенка внутри: максимальное монтажное пространство для соединительного элемента = 22 мм, например, для двухъярусных клемм или RJ 45
- Боковая стенка в среднем положении: монтажное пространство для установки соединительных элементов = 11 мм, т.е. достаточно места как для установки соединительных элементов, так и внутри устройства

Пожалуйста, сообщите нам, какая конфигурация Вам подходит.

Примечания:

- 1) Данные по рассеиваемой мощности смотри на странице 770.
- 2) Шинные соединители для установки на несущую рейку представлены на стр. 702.

Рассеиваемая мощность P_v при 20 °C в горизонтальном монтажном положении¹⁾

Установлены в ряд без промежутков

Исполнение корпуса

Корпуса для электронных устройств

Параметры провода

HBUS

Описание

Нижняя часть корпуса

Верхняя часть корпуса в вентиляционных прорезях, монтажная глубина клеммы 22 мм в поз. 5, поз. 1-4 и поз. 6, закрытое клеммное пространство

Верхняя часть корпуса в вентиляционных прорезях, 1 монтажная глубина клеммы 22 мм в поз. 3, поз. 1+2 и поз. 4-6, закрытое клеммное пространство

Верхняя часть корпуса в вентиляционных прорезях, 2 х монтажная глубина клеммы 22 мм в поз. 5+6, поз. 1-4, закрытое клеммное пространство

Крышка корпуса, несъемно закрепляется защелками на верхней части корпуса, цвет такой же как и у корпуса (светло-серый)

Крышка корпуса, откидная, пломбируемая, прозрачная, в комплекте со вставным листом

Комплект крышек, 3 элемента

Шинный соединитель для установки на несущую рейку для корпусов шириной 161,6 мм (9TE), 16-контактный, один 18-контактный слот для печатной платы²⁾

Штекер питания для шинного соединителя, устанавливаемого на несущую рейку, с проводом с 16 свободными контактами 0,25 мм², длиной 500 мм

Соединительная колодка (розетка)

Штыревая рейка

Заглушки для закрытия неиспользуемых отверстий клемм, ширина 17,6 мм, для клемм глубиной 22 мм

Заглушки для закрытия неиспользуемых отверстий клемм, ширина 35,6 мм, для клемм глубиной 22 мм

Заглушки для закрытия неиспользуемых отверстий клемм, ширина 53,6 мм, для клемм глубиной 22 мм

N

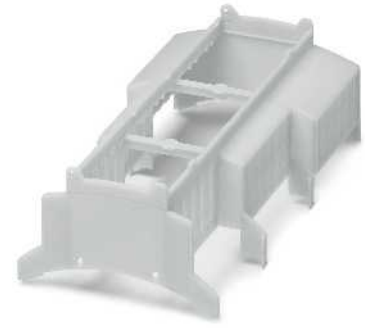

Модульная верхняя часть для индивидуальной конфигурации
Ширина 161,6 мм = 9 ед. шага

Технические характеристики

BC 161,6 OT 000020 KMGY 16,95 Вт				
Поликарбонат / V0				
однок.	многок.	AWG	I [A]	U [B]
[мм ²]			3	60

Данные для заказа

Тип	Артикул №	Штук
BC 161,6 UT HBUS BK	2278500	10
BC 161,6 OT 000020 KMGY	2201450	10
BC 161,6 OT 002000 KMGY	2201451	10
BC 161,6 OT 000022 KMGY	2201454	10
BC 161,6 DKL R KMGY	2278539	10
BC 161,6 DKL S TRANS	2278542	10

Принадлежности

HBUS-B SET BK	2278173	10
HBUS 161,6-16P-1S BK	2278555	10
BL2-2,54/16-ST	2896335	50
SL2-2,54/16-ST	2896348	50
BC 17,6 BS U22 KMGY	2896199	50
BC 35,6 BS U22 KMGY	2896212	50
BC 53,6 BS U22 KMGY	2896238	50

Шинный соединитель для установки на несущую рейку HBUS

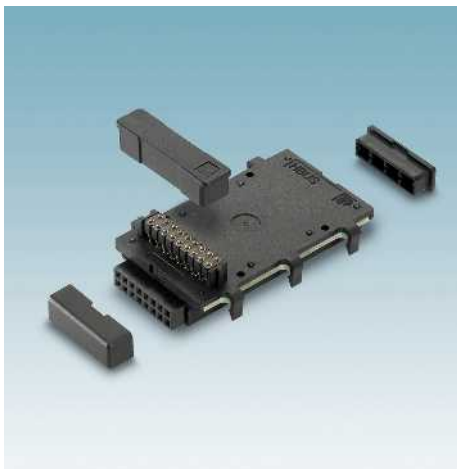

Автоматическое соединение устройств друг с другом

- Для параллельной и последовательной передачи данных и подачи питания
- 16-конт. для установки на несущую рейку, 18-конт. для установки в устройство
- Позолоченные контакты
- Корпуса шириной 17,8 мм подходят для соединителей с 2 или 3 слотами
- Если ширина корпуса превышает 35,6 мм, на каждый корпус требуется по одному соединителю
- Защитный колпачок
- Штыревая или гнездовая колодка (SL или BL) для питания концов проводов длиной 50 см

Примечания:

1) Шинные соединители для установки на несущую рейку представлены на стр. 702.



Phoenix

Данные для заказа

Тип	Артикул №	Штук
Шинные соединители для установки на несущую рейку для корпусов шириной 17,8 мм (1TE) два 18-полюсных слота для печатной платы три 18-полюсных слота для печатной платы		
Шинный соединитель для установки на несущую рейку, 16-контактный ¹⁾ один 18-полюсный слот для печатной платы		
Шинный соединитель для установки на несущую рейку, 16-контактный, для корпусов шириной 53,6 мм (3TE)		
Шинный соединитель для установки на несущую рейку для корпусов шириной 71,6 мм (4TE), 16-контактный, один 18-контактный слот для печатной платы		
Шинный соединитель для установки на несущую рейку для корпусов шириной 107,6 мм (6TE), 16-контактный, один 18-контактный слот для печатной платы		
Шинный соединитель для установки на несущую рейку для корпусов шириной 161,6 мм (9TE), 16-контактный, один 18-контактный слот для печатной платы ¹⁾		
Штекер питания для шинного соединителя, устанавливаемого на несущую рейку, с проводом с 16 свободными концами 0,25 мм ² , длиной 500 мм		
Соединительная колодка (розетка)		
Штыревая рейка		
Комплект крышек, 3 элемента		
HBUS 35,6-16P-2S BK	2896319	10
HBUS 53,6-16P-3S BK	2896322	10
HBUS 35,6-16P-1S BK	2896283	10
HBUS 53,6-16P-1S BK	2896458	10
HBUS 71,6-16P-1S BK	2896296	10
HBUS 107,6-16P-1S BK	2896306	10
HBUS 161,6-16P-1S BK	2278555	10
BL2-2,54/16-ST	2896335	50
SL2-2,54/16-ST	2896348	50
HBUS-B SET BK	2278173	10

Housing Base



Корпуса серии EMG, EG и UEG являются подходящим решением для экономичного изготовления устройств. Простая геометрия печатных плат, продуманная монтажная ширина и частично встроенные соединительные элементы обеспечивают высокую экономичность и функциональность.

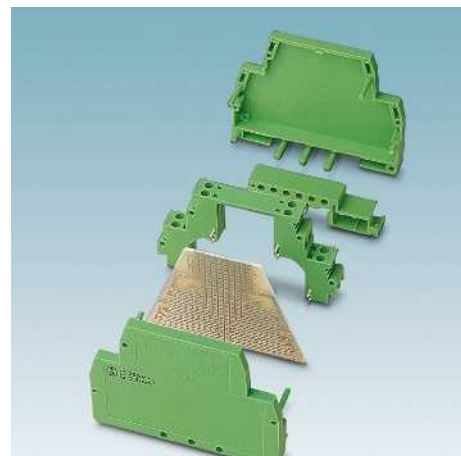
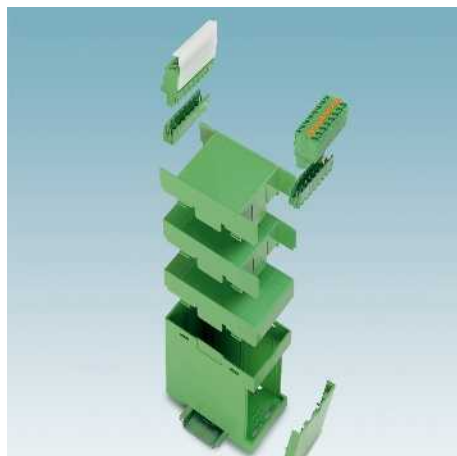
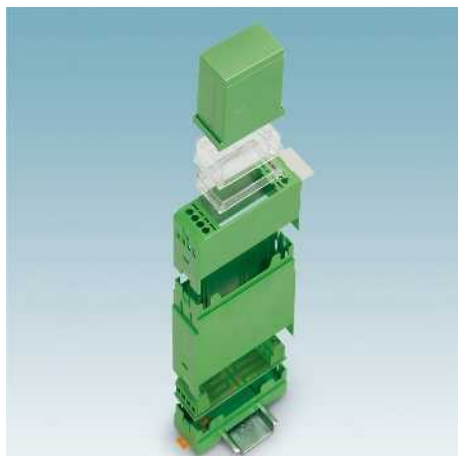

Корпуса серии EMG

Основные преимущества:

- Малый шаг типоразмеров для предоставления множества вариантов монтажной ширины
- Различные варианты крышек
- Плоская конструкция
- Для прочных винтовых разъемов MKDS 3, 2,5 мм², с шагом 5 мм

Корпуса серии EG

Основные преимущества:

- Прочная конструкция корпуса
- Розеточные корпуса
- Различные варианты крышек
- Два варианта материала: ABS и PC
- Опциональное исполнение с тестовым отверстием

Корпуса серии UEG

Основные преимущества:

- Плоская конструкция из двух частей
- Базовый элемент со встроенными соединительными разъемами в двухъярусном исполнении
- Опциональные печатные платы для маленких серий

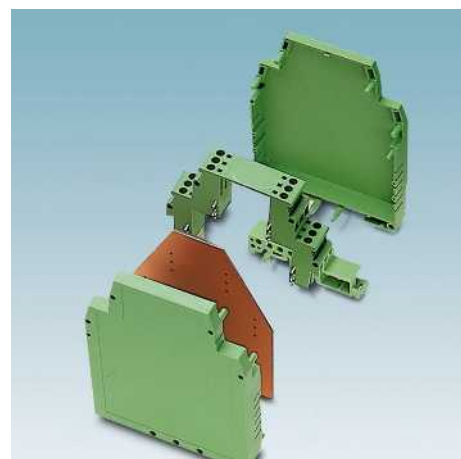
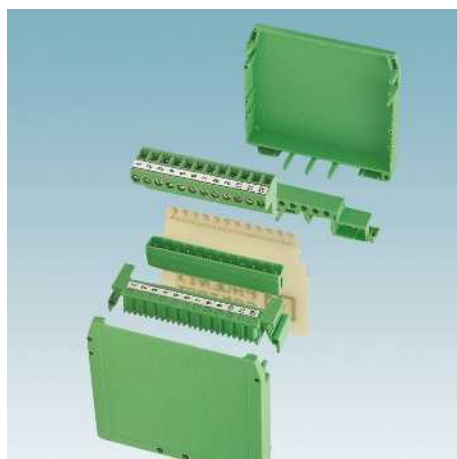
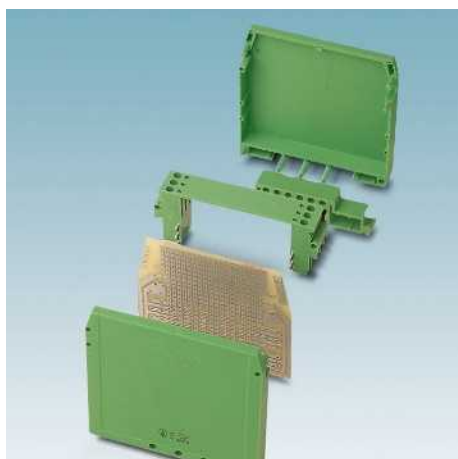

Корпуса серии UEGM

Основные преимущества:

- Конструкция из двух частей
- Базовый элемент со встроенными соединительными разъемами в одноярусном исполнении
- Большая поверхность монтажа печатной платы
- Опциональные печатные платы для маленких серий

Корпуса UEGM-MSTB

Основные преимущества:

- Конструкция из двух частей
- Базовый элемент со встроенной 12-контактной штыревой колодкой
- Возможность установки 3 дополнительных светодиодных индикаторов
- Большая поверхность монтажа печатной платы

Корпуса серии UEGH

Основные преимущества:

- Высокая конструкция из двух частей
- Базовый элемент со встроенными соединительными разъемами в двухъярусном исполнении
- Опциональные печатные платы для маленких серий
- Исполнения с местом для установки печатных плат для двухстороннего поверхностного монтажа

Системные встраиваемые корпуса EMG

EMG - это широкий ассортимент установочных корпусов для нужд промышленной электроники. Корпуса имеют невысокую стоимость и предназначаются для установки в электротехнических шкафах. Корпуса могут вмещать в себя как небольшие интерфейсные схемы, так и целые блоки управления.

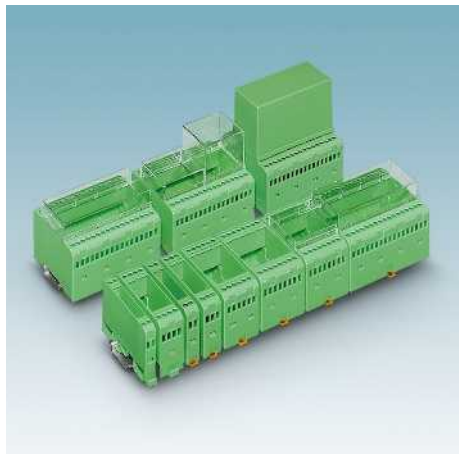

Особенности корпусов EMG:

- унифицированные рациональные корпуса,
- компактное размещение электронных устройств в модулях с интервалами, которые можно выбирать с шагом от 10 до 150 мм,
- практичная и удобная схема подсоединения проводников,
- класс воспламеняемости изоляционного материала V0 (согласно UL 94),
- высокая гибкость благодаря широкому многообразию вариантов,
- удобное и надежное закрепление на монтажных рейках, соответствующих EN 60 715,
- защита электронных устройств от прикосновения и загрязнения,
- выбор между четырьмя размерами крышек в прозрачном или цветном исполнении,
- универсальные печатные платы для любого размера шага.

Конструкция

На рисунке вверху справа показана конструкция корпуса EMG: смонтированная плата вставляется в верхнюю часть корпуса и затем надежно закрепляется на основании корпуса защелкиванием.

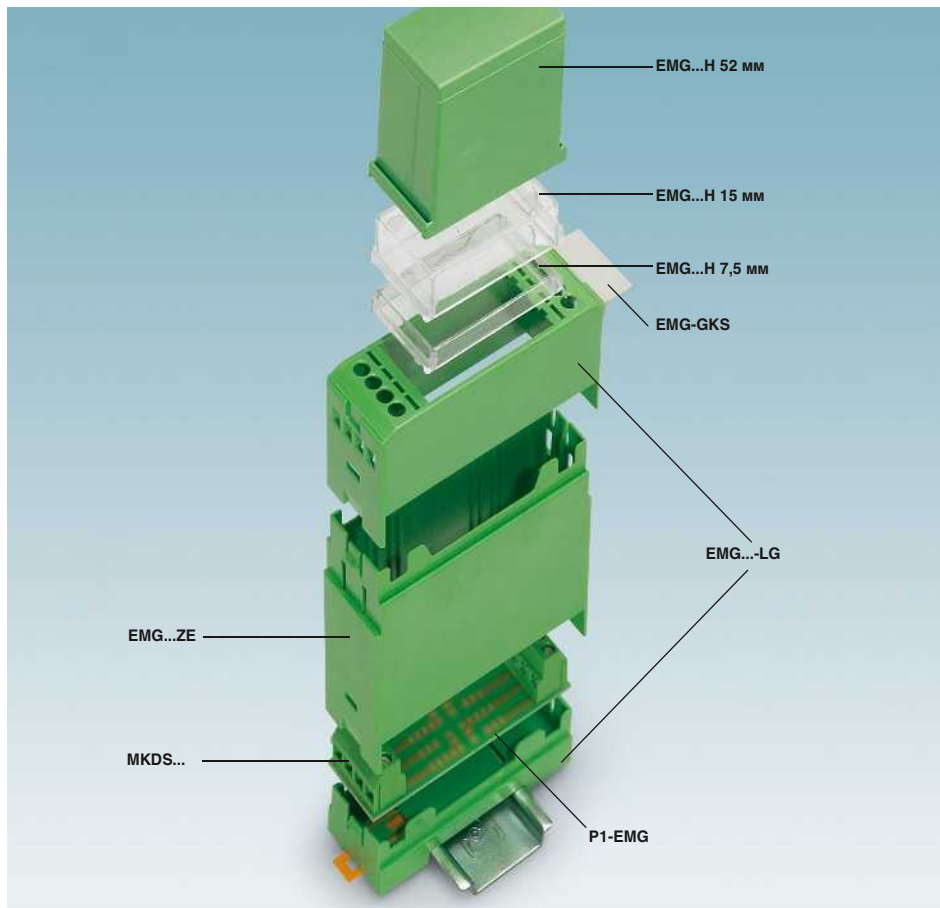

Размещение электронных устройств

Малый номенклатурный шаг позволяет оптимально подобрать корпус в зависимости от необходимой площади печатной платы и требуемого количества контактов. Печатные платы имеют прямоугольную форму.

Особенность: Все электронные конструктивные элементы и клеммы для печатных плат технологично монтируются и подвергаются механизированной пайке за один рабочий процесс!

Для реализации тонких электронных модулей имеется возможность установить вертикально к основной плате одну или несколько вторичных плат.

Информация по топологии печатных плат, их размерам, точкам подключения, а также по размещению компонентов приводится в центре загрузки на сайте www.phoenixcontact.net/products.

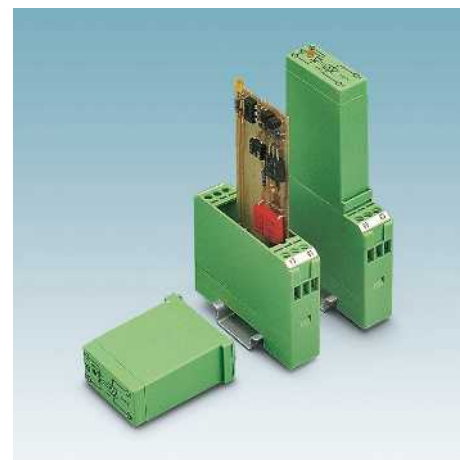



Четыре типоразмера крышки по высоте

Прозрачные и непрозрачные зеленые крышки защищают расположенные внутри электронные устройства от соприкосновения и загрязнения.

Установка крышки выполняется простым защелкиванием; снимается крышка также очень просто.

На передней панели возможна установка индикаторов или элементов управления, а также печать электросхемы. Крышки поставляются с расположенными на торцевой стороне прорезями или нанесенной маркировкой.

Специальные механические ключи обеспечивают установку крышки соответственно схеме.

4 значения высоты крышки позволяют оптимально адаптировать модули к высоте встраиваемых электронных устройств. Крышки высотой 7,5, 15 и 35 мм - прозрачные, крышки высотой 52 мм изготовлены из непрозрачного пластика зеленого цвета. Высокие крышки оборудованы направляющими пазами для размещения вторичной вертикальной печатной платы.

На заказ также поставляются закрытые корпуса EMG шириной 17, 25 и 75 мм (EMG...LG/G).



Подсоединение проводов

Стандартные версии EMG...LG разработаны для двухсторонних прочных винтовых соединений 2,5 мм² в форме клеммы для печатной платы MKDS 3 с размером шага 5 мм. Неиспользуемые зажимы можно закрыть крышкой EMG-KA.

Некоторые корпуса EMG доступны также в следующих исполнениях:

- Клеммы для печатной платы EMG...LG 7,5 с размером шага 7,5 мм,
- EMG...LG/O, с открытыми отверстиями для установки необходимых клемм, могут оснащаться на выбор плоскими штекерными разъемами 2,8 x 0,8 мм, клеммами для печатных плат или соединениями COMBICON с вертикальным направлением установки (MSTBV 2,5/...-G).
- EMG...LG/MSTBV для бокового подключения COMBICON (направление установки параллельно печатной плате).



Промежуточные элементы

Промежуточные элементы EMG...ZE имеют размер шага 25, 45 и 90 мм. Эти элементы позволяют значительно увеличить монтажный объем сверху монтажной рейки. Различные направляющие гарантируют оптимальное размещение электронных печатных плат.

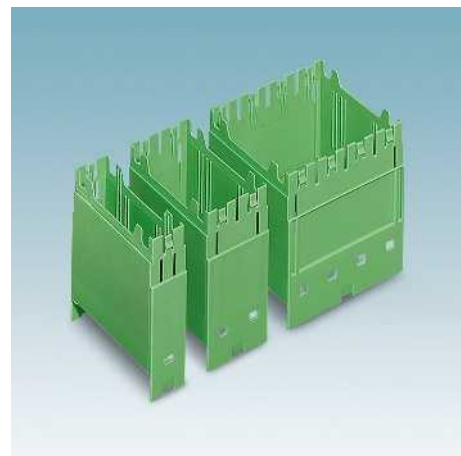

Корпуса EMG

Формы проводников

Весь ассортимент установочных корпусов для РЭУ может быть разделен на три группы:

- корпуса, состоящие из нижней части и верхней части поставляются с маркировкой артикула EMG... LG .
- при артикулах с окончанием SET Вы получаете нижние и верхние части корпусов в стандартном исполнении, а также входящие в комплект клеммные блоки для печатного монтажа.
- готовые смонтированные модули с платой и точками припайки, которые приведены на соединительных клеммах MKDS 3/..., Вы получаете с номером артикула EMG... B.... Эти собранные модули удобны, если Вы хотите интегрировать элементы, как, например, безынерционные диоды, варисторы или конденсаторы профессионально в электрошкафу.

Монтаж:

Все корпуса очень просто закрепляются защелками на симметричных монтажных рейках, соответствующих EN 60715. Демонтаж производится путем оттягивания нижней защелки. Модуль шириной до 22,5 мм оснащаются универсальным основанием и закрепляется защелками на стандартных монтажных рейках.

Примечания:
Моменты затяжки винтов клеммных зажимов см. стр. 854.
Принадлежности для монтажа и маркировки см. каталог 5
1) Данные по рассеиваемой мощности смотри на странице 770.



B = ширина

Рассеиваемая мощность P _V при 20 °C в горизонтальном монтажном положении ¹⁾				
Установлены в ряд без промежутков				
Устанавливаются в ряд с промежутком не менее 20 мм				
Исполнение корпуса				
Корпуса для электронных устройств				
Зеленая крышка				
Прозрачная крышка				
Длина снятия изоляции				
Параметры провода				

Описание	Шаг [мм]	Полосов	Ширина [мм]
Корпус для электронных устройств , для установки одной печатной платы, без винтовых клемм и крышки, с универсальным основанием	5	4	10
	5	4	12,5
	5	6	15
	5	6	17,5
	7,5	4	17,5
с открытыми зажимами			17,5
Корпус для электронных устройств в комплекте , состоит из корпуса и клеммных блоков для печатного монтажа	5	4	10
	5	4	12,5
	5	6	15
	5	6	17,5
	5		

Сборный модуль , состоит из корпуса, клемм MKDS 3 и печатной платы с площадками для пайки, для впаивания электронных компонентов	5		
Крышка , для защиты компонентов на печатных платах от прикосновений и пыли	Высота 7,5 мм, прозрачная		
	Высота 15 мм, прозрачная		
	Высота 35 мм, прозрачная		
	Высота 52 мм, цвет зеленый		
Печатная плата , для монтажа электронных компонентов			
Клеммные блоки , шаг 5 или 5,08, для монтажа на печатной плате методом пайки	2		
	3		
Клеммные блоки , шаг 7,5, для монтажа на печатной плате методом пайки	2		
Заглушки для клеммных гнезд и отверстий под винты , комплект состоит из 50 полос с заглушками, 1 полоса закрывает 12 отверстий			
Маркировочные таблички для устройств			10
			12



4-конт., ширина 10 мм

Технические характеристики				
H 7,5	H 15	H 35	H 52	
0,9 Вт	1 Вт	-	1,5 Вт	
1,2 Вт	1,4 Вт	-	2,2 Вт	
Поликарбонат PC армированный стекловолокном / V0				
Поликарбонат PC-F, армированный стекловолокном / V0				
Поликарбонат PC / V2				
8 мм				
однож.	многож.		I	U
	[мм ²]	AWG	[A]	[В]
0,2 - 4	0,2 - 2,5	24 - 12	-	-

Данные для заказа		
Тип	Артикул №	Штук
EMG 10-LG	2947747	10
EMG 10-LG/SET	2942959	10
EMG 10-B2	2947750	10

Принадлежности		
	Артикул №	Штук
EMG 10-H 7,5MM KLAR	2947763	10
EMG 10-H 15MM KLAR	2947776	10
EMG 10-H 52MM GN	2947789	10
P 1-EMG 10	2947792	10
MKDS 3/ 2-EMG 10	1712342	50
EMG-KA	2941510	50
EMG-SGKS 10	2947585	50



4-конт., ширина 12,5 мм

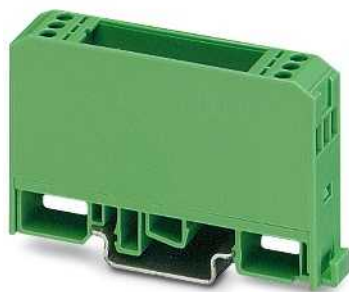

6-конт., ширина 15 мм



4-конт., шаг 7,5 мм,
6-конт., шаг 5 мм, ширина: 17,5 мм

Технические характеристики				
H 7,5	H 15	H 35	H 52	
1,2 Вт	1,3 Вт	-	2 Вт	
1,3 Вт	1,5 Вт	-	2,6 Вт	
Поликарбонат PC армированный стекловолокном / V0 Поликарбонат PC-F, армированный стекловолокном / V0 Поликарбонат PC / V2 8 мм				
однож.	многоч.	AWG	I	U
[мм ²]			[A]	[B]
0,2 - 4	0,2 - 2,5	24 - 12	-	-

Технические характеристики				
H 7,5	H 15	H 35	H 52	
1,2 Вт	1,4 Вт	-	2 Вт	
1,3 Вт	1,5 Вт	-	2,7 Вт	
Поликарбонат PC армированный стекловолокном / V0 Поликарбонат PC-F, армированный стекловолокном / V0 Поликарбонат PC / V2 8 мм				
однож.	многоч.	AWG	I	U
[мм ²]			[A]	[B]
0,2 - 4	0,2 - 2,5	24 - 12	-	-

Технические характеристики				
H 7,5	H 15	H 35	H 52	
1,3 Вт	1,5 Вт	2,1 Вт	2,7 Вт	
1,4 Вт	1,6 Вт	2,7 Вт	4 Вт	
Поликарбонат PC армированный стекловолокном / V0 Поликарбонат PC-F, армированный стекловолокном / V0 Поликарбонат PC / V2 8 мм				
однож.	многоч.	AWG	I	U
[мм ²]			[A]	[B]
0,2 - 4	0,2 - 2,5	24 - 12	-	-

Данные для заказа

Тип	Артикул №	Штук
EMG 12-LG	2907910	10
EMG 12-LG/SET	2942962	10
EMG 12-B2	2948306	10

Данные для заказа

Тип	Артикул №	Штук
EMG 15-LG	2908508	10
EMG 15-LG/SET	2942975	10
EMG 15-B3	2947815	10

Данные для заказа

Тип	Артикул №	Штук
EMG 17-LG	2946078	10
EMG 17-LG-7,5	2944106	10
EMG 17-LG/O	2942409	10
EMG 17-LG/SET	2942988	10
EMG 17-B3	2946081	10

Принадлежности

EMG 12-H 7,5MM KLAR	2947116	10
EMG 12-H 15MM KLAR	2948296	10
EMG 12-H 52MM GN	2947129	10
P 1-EMG 12	2947187	5
MKDS 3/ 2	1711026	100
EMG-KA	2941510	50
EMG-GKS 12	2947035	50

Принадлежности

EMG 15-H 7,5MM KLAR	2947828	10
EMG 15-H 15MM KLAR	2947831	10
EMG 15-H 52MM GN	2947844	10
P 1-EMG 15	2947857	20
MKDS 3/ 3-EMG 15	1712698	50
GMKDS 3/ 2-EMG15	1731462	50
EMG-KA	2941510	50
EMG-GKS 12	2947035	50

Принадлежности

EMG 17-H 7,5MM KLAR	2946094	10
EMG 17-H 15MM KLAR	2946104	10
EMG 17-H 35MM KLAR	2942221	10
EMG 17-H 52MM GN	2946117	10
P 1-EMG 17	2946120	5
MKDS 3/ 3	1711039	100
GMKDS 3/ 2	1731022	100
EMG-KA	2941510	50
EMG-SGKS 10	2947585	50
EMG-GKS 12	2947035	50

Корпуса EMG

Примечания:
Моменты затяжки винтов клеммных модулей см. стр. 854.
Принадлежности для монтажа и маркировки см. каталог 5
1) Данные по рассеиваемой мощности смотри на странице 770.



B = ширина



8-конт., ширина 22,5 мм

Рассеиваемая мощность P_V при 20 °C в горизонтальном монтажном положении ¹⁾	Установлены в ряд без промежутков			
	Устанавливаются в ряд с промежутком не менее 20 мм			
Исполнение корпуса	Корпуса для электронных устройств			
	Зеленая крышка			
	Прозрачная крышка			
	Длина снятия изоляции			
Параметры провода				

Технические характеристики				
	H 7,5	H 15	H 35	H 52
1,4 Вт	1,6 Вт	2,3 Вт	3 Вт	
1,6 Вт	1,8 Вт	2,9 Вт	4,1 Вт	
Поликарбонат PC армированный стекловолокном / V0				
Поликарбонат PC-F, армированный стекловолокном / V0				
Поликарбонат PC / V2				
8 мм				
	однож.	многож.	AWG	I U
		[мм ²]		[A] [B]
	0,2 - 4	0,2 - 2,5	24 - 12	- -

Описание	Шаг [мм]	Полюсов	Ширина [мм]
Корпус для электронных устройств , для установки одной печатной платы, без винтовых клемм и крышки			
с универсальным основ.	5	8	22,5
с защелкивающимся основанием для установки на рейки EN 60 715	5	8	25
	5	10	30
	5	14	37,5
Корпус для электронных устройств в комплекте , состоит из корпуса и клеммных блоков для печатного монтажа			
	5	8	22,5
	5	8	25
	5	10	30
	5	14	37,5
Сборный модуль , состоит из корпуса, клемм MKDS 3 и печатной платы с площадками для пайки, для впаивания электронных компонентов	5		

Данные для заказа			
Тип	Артикул №	Штук	
EMG 22-LG	2946133	10	
		10	
		10	
		10	
EMG 22-LG/SET	2942991	10	
EMG 22-B4	2946146	10	

Описание	Шаг [мм]	Полюсов	Ширина [мм]
Крышка , для защиты компонентов на печатных платах от прикосновений и пыли			
Высота 7,5 мм, прозрачная			
Высота 15 мм, прозрачная			
Высота 35 мм, прозрачная			
Высота 52 мм, цвет зеленый			
Печатная плата , для монтажа электронных компонентов			
Шаг 5,0 мм , цвет: зеленый			
		2	
		3	
		4	
Заглушки для клеммных гнезд и отверстий под винты , комплект состоит из 50 полос с заглушками, 1 полоса закрывает 12 отверстий			
Промежуточный элемент , для увеличения монтажного пространства			
Маркировочные таблички для устройств			
	10		
	12		
	22		

Принадлежности			
Тип	Артикул №	Штук	
EMG 22-H 7,5MM KLAR	2946159	10	
EMG 22-H 15MM KLAR	2946162	10	
EMG 22-H 35MM KLAR	2942771	10	
EMG 22-H 52MM GN	2946175	10	
P 1-EMG 22	2946188	5	
MKDS 3/ 2	1711026	100	
MKDS 3/ 3	1711039	100	
MKDS 3/ 4	1711042	50	
EMG-KA	2941510	50	
EMG-SGKS 10	2947585	50	
EMG-GKS 12	2947035	50	
EMG-GKS 22	2941594	50	



8-конт., ширина 25 мм



10-конт., ширина 30 мм



14-конт., ширина 37,5 мм

Технические характеристики				
H 7,5	H 15	H 35	H 52	
1,4 Вт	1,6 Вт	-	3,2 Вт	
1,6 Вт	1,8 Вт	-	4,5 Вт	
Поликарбонат PC армированный стекловолокном / V0				
Поликарбонат PC / V0				
Поликарбонат PC / V2				
8 мм				
однож.	многоч.	AWG	I	U
	[мм ²]		[A]	[B]
0,2 - 4	0,2 - 2,5	24 - 12	-	-

Технические характеристики				
H 7,5	H 15	H 35	H 52	
1,5 Вт	1,7 Вт	-	3,6 Вт	
1,7 Вт	1,9 Вт	-	4,9 Вт	
Поликарбонат PC армированный стекловолокном / V0				
Поликарбонат PC-F, армированный стекловолокном / V0				
Поликарбонат PC / V2				
8 мм				
однож.	многоч.	AWG	I	U
	[мм ²]		[A]	[B]
0,2 - 4	0,2 - 2,5	24 - 12	-	-

Технические характеристики				
H 7,5	H 15	H 35	H 52	
1,6 Вт	1,9 Вт	2,6 Вт	4 Вт	
1,8 Вт	2,1 Вт	3,5 Вт	5,4 Вт	
Поликарбонат PC армированный стекловолокном / V0				
Поликарбонат PC-F, армированный стекловолокном / V0				
Поликарбонат PC / V2				
8 мм				
однож.	многоч.	AWG	I	U
	[мм ²]		[A]	[B]
0,2 - 4	0,2 - 2,5	24 - 12	-	-

Данные для заказа		
Тип	Артикул №	Штук
EMG 25-LG	2948319	5
EMG 25-LG/SET	2943000	10
EMG 25-B4	2948335	10

Данные для заказа		
Тип	Артикул №	Штук
EMG 30-LG	2947860	5
EMG 30-LG/SET	2940016	5
EMG 30-B5	2947873	10

Данные для заказа		
Тип	Артикул №	Штук
EMG 37-LG	2947051	5
EMG 37-LG/SET	2940029	10
EMG 37-B7	2947064	5

Принадлежности		
Тип	Артикул №	Штук
EMG 25-H 7,5MM KLAR	2947132	5
EMG 25-H 15MM KLAR	2948322	5
EMG 25-H 52MM GN	2947145	5
P 1-EMG 25	2947190	20
MKDS 3/ 2	1711026	100
MKDS 3/ 3	1711039	100
MKDS 3/ 4	1711042	50
EMG-KA	2941510	50
EMG 25-ZE	2941808	5
EMG-SGKS 10	2947585	50
EMG-GKS 12	2947035	50
EMG-GKS 22	2941594	50

Принадлежности		
Тип	Артикул №	Штук
EMG 30-H 7,5MM KLAR	2947886	5
EMG 30-H 15MM KLAR	2947899	5
EMG 30-H 52MM GN	2947909	5
P 1-EMG 30	2947912	10
MKDS 3/ 2	1711026	100
MKDS 3/ 3	1711039	100
MKDS 3/ 4	1711042	50
EMG-KA	2941510	50
EMG-SGKS 10	2947585	50
EMG-GKS 12	2947035	50
EMG-GKS 22	2941594	50

Принадлежности		
Тип	Артикул №	Штук
EMG 37-H 7,5MM KLAR	2947158	5
EMG 37-H 15MM KLAR	2947161	5
EMG 37-H 35MM KLAR	2942768	5
EMG 37-H 52MM GN	2947174	5
P 1-EMG 37	2947077	5
MKDS 3/ 2	1711026	100
MKDS 3/ 3	1711039	100
MKDS 3/ 4	1711042	50
EMG-KA	2941510	50
EMG-SGKS 10	2947585	50
EMG-GKS 12	2947035	50
EMG-GKS 22	2941594	50

Корпуса EMG

Примечания:

Моменты затяжки винтов клеммных модулей см. стр. 854.

Принадлежности для монтажа и маркировки см. каталог 5

1) Данные по рассеиваемой мощности смотри на странице 770.



B = ширина



16-конт., ширина 45 мм

Рассеиваемая мощность P_V при 20 °C в горизонтальном монтажном положении¹⁾

Установлены в ряд без промежутков

Устанавливаются в ряд с промежутком не менее 20 мм

Исполнение корпуса

Корпуса для электронных устройств

Зеленая крышка

Прозрачная крышка

Длина снятия изоляции

Параметры провода

Технические характеристики

	H 7,5	H 15	H 35	H 52
2 Вт	2,5 Вт	3,5 Вт	4,6 Вт	
2,4 Вт	2,9 Вт	4,4 Вт	5,7 Вт	
Поликарбонат PC армированный стекловолокном / V0				
Поликарбонат PC-F, армированный стекловолокном / V0				
Поликарбонат PC / V2				
8 мм				
однож.	многож.		I	U
	[мм ²]	AWG	[A]	[B]
0,2 - 4	0,2 - 2,5	24 - 12	-	-

Данные для заказа

Описание	Шаг [мм]	Полюсов	Ширина [мм]
Корпус для электронных устройств , для установки одной печатной платы, без винтовых клемм и крышки	5,08	16	45
	5	18	50
	5	28	75
	5	34	90
Корпус для электронных устройств , для установки одной печатной платы, без винтовых клемм и крышки с открытыми зажимами			45
			50
			75
			90
Корпус для электронных устройств в комплекте , состоит из корпуса и клеммных блоков для печатного монтажа	5,08	16	45
	5	18	50
	5	28	75
	5	34	90
Сборный модуль , состоит из корпуса, клемм MKDS 3 и печатной платы с площадками для пайки, для впаивания электронных компонентов	5,08		

Тип	Артикул №	Штук
EMG 45-LG	2946191	5
EMG 45-LG/O	2942315	5
EMG 45-LG/SET	2940032	5
EMG 45-B8	2946201	5

Принадлежности

Крышка , для защиты компонентов на печатных платах от прикосновений и пыли Высота 7,5 мм, прозрачная Высота 15 мм, прозрачная Высота 35 мм, прозрачная Высота 52 мм, цвет зеленый		
	Печатная плата , для монтажа электронных компонентов	
	Шаг 5,08 мм , цвет: зеленый	
	Промежуточный элемент , для увеличения монтажного пространства	
Заглушки для клеммных гнезд и отверстий под винты , комплект состоит из 50 полос с заглушками, 1 полоса закрывает 12 отверстий		
Маркировочные таблички для устройств	12	
	22	

EMG 45-H 7,5MM KLAR	2946214	5
EMG 45-H 15MM KLAR	2946227	5
EMG 45-H 35MM KLAR	2942140	5
EMG 45-H 52MM GN	2946230	5
P 1-EMG 45	2946243	5
MKDS 3/ 2-5,08	1711725	100
MKDS 3/ 3-5,08	1711738	100
MKDS 3/ 4-5,08	1712805	50
EMG 45-ZE	2941811	5
EMG-KA	2941510	50
EMG-GKS 12	2947035	50
EMG-GKS 22	2941594	50



18-конт., ширина 50 мм



28-конт., ширина 75 мм



34-конт., ширина 90 мм

Технические характеристики				
H 7,5	H 15	H 35	H 52	
2,3 Вт	2,8 Вт	-	4,7 Вт	
2,6 Вт	3,4 Вт	-	6 Вт	
Поликарбонат PC армированный стекловолокном / V0				
Поликарбонат PC-F, армированный стекловолокном / V0				
Поликарбонат PC / V2				
8 мм				
однож.	многоч.	AWG	I	U
[мм ²]			[A]	[B]
0,2 - 4	0,2 - 2,5	24 - 12	-	-

Технические характеристики				
H 7,5	H 15	H 35	H 52	
3,3 Вт	3,8 Вт	-	4,9 Вт	
3,9 Вт	4,8 Вт	-	6,3 Вт	
Поликарбонат PC армированный стекловолокном / V0				
Поликарбонат PC-F, армированный стекловолокном / V0				
Поликарбонат PC / V2				
8 мм				
однож.	многоч.	AWG	I	U
[мм ²]			[A]	[B]
0,2 - 4	0,2 - 2,5	24 - 12	-	-

Технические характеристики				
H 7,5	H 15	H 35	H 52	
4,1 Вт	5 Вт	-	6,1 Вт	
4,6 Вт	5,7 Вт	-	7,1 Вт	
Поликарбонат PC армированный стекловолокном / V0				
Поликарбонат PC-F, армированный стекловолокном / V0				
Поликарбонат PC / V2				
8 мм				
однож.	многоч.	AWG	I	U
[мм ²]			[A]	[B]
0,2 - 4	0,2 - 2,5	24 - 12	-	-

Данные для заказа

Тип	Артикул №	Штук
EMG 50-LG	2947242	5
EMG 50-LG/O	2940870	5
EMG 50-LG/SET	2940045	5
EMG 50-B9	2947268	5

Данные для заказа

Тип	Артикул №	Штук
EMG 75-LG	2947378	5
EMG 75-LG/O	2941879	5
EMG 75-LG/SET	2940058	10
EMG 75-B14	2947381	2

Данные для заказа

Тип	Артикул №	Штук
EMG 90-LG	2946256	5
EMG 90-LG/O	2941581	5
EMG 90-LG/SET	2907884	5
EMG 90-B17	2946269	5

Принадлежности

EMG 50-H 7,5MM KLAR	2947925	5
EMG 50-H 15MM KLAR	2947938	5
EMG 50-H 52MM GN	2947941	5
P 1-EMG 50	2947255	5
MKDS 3/ 2	1711026	100
MKDS 3/ 3	1711039	100
MKDS 3/ 4	1711042	50
EMG-KA	2941510	50
EMG-GKS 12	2947035	50
EMG-GKS 22	2941594	50

Принадлежности

EMG 75-H 7,5MM KLAR	2947954	5
EMG 75-H 15MM KLAR	2947967	5
EMG 75-H 52MM GN	2947970	5
P 1-EMG 75	2947394	5
MKDS 3/ 2	1711026	100
MKDS 3/ 3	1711039	100
MKDS 3/ 4	1711042	50
EMG-KA	2941510	50
EMG-GKS 12	2947035	50
EMG-GKS 22	2941594	50

Принадлежности

EMG 90-H 7,5MM KLAR	2945396	5
EMG 90-H 15MM KLAR	2945406	5
EMG 90-H 52MM GN	2944300	5
P 1-EMG 90	2946272	1
MKDS 3/ 2	1711026	100
MKDS 3/ 3	1711039	100
MKDS 3/ 4	1711042	50
EMG 90-ZE	2941824	5
EMG-KA	2941510	50
EMG-GKS 12	2947035	50
EMG-GKS 22	2941594	50

Корпуса EMG

Примечания:

Моменты затяжки винтов клеммных модулей см. стр. 854.

Принадлежности для монтажа и маркировки см. каталог 5

1) Данные по рассеиваемой мощности смотри на странице 770.

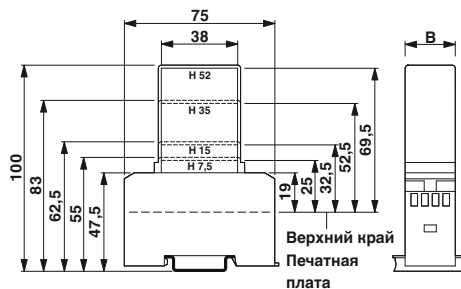

B = ширина



38-конт., ширина 100 мм

Рассеиваемая мощность P_V при 20 °C в горизонтальном монтажном положении¹⁾
 Установлены в ряд без промежутков
 Устанавливаются в ряд с промежутком не менее 20 мм

Исполнение корпуса
 Корпуса для электронных устройств
 Зеленая крышка
 Прозрачная крышка
 Длина снятия изоляции
 Параметры провода

Технические характеристики				
H 7,5	H 15	H 35	H 52	
6,9 Вт	8 Вт	-	8,9 Вт	
7,8 Вт	8,4 Вт	-	9,8 Вт	
Поликарбонат PC армированный стекловолокном / V0				
Поликарбонат PC-F, армированный стекловолокном / V0				
Поликарбонат PC / V2				
8 мм				
однж.	многж.		I	U
	[мм ²]	AWG	[A]	[B]
0,2 - 4	0,2 - 2,5	24 - 12	-	-

Описание	Шаг [мм]	Полюсов	Ширина [мм]
Корпус для электронных устройств, для установки одной печатной платы, без винтовых клемм и крышки	5	38	100
	5	48	125
	5	58	150
Корпус для электронных устройств, для установки одной печатной платы, без винтовых клемм и крышки			100
			150
Корпус для электронных устройств, для установки одной печатной платы, без винтовых клемм и крышки			100
			125
			150
Корпус для электронных устройств в комплекте, состоит из корпуса и клеммных блоков для печатного монтажа	5	38	100
			5

Данные для заказа			
Тип	Артикул №	Штук	
EMG100-LG	2947080	5	
		5	
		5	
EMG100-LG/O	2907567	5	
EMG100-LG/MSTB	2907570	5	
EMG100-LG/SET	2906283	5	
EMG100-B19	2947093	2	

Крышка, для защиты компонентов на печатных платах от прикосновений и пыли Высота 7,5 мм, прозрачная Высота 15 мм, прозрачная Высота 35 мм, прозрачная Высота 52 мм, цвет зеленый			
	Печатная плата, для монтажа электронных компонентов		
	Шаг 5,0 мм, цвет: зеленый	2	
		3	
Заглушки для клеммных гнезд и отверстий под винты, комплект состоит из 50 полос с заглушками, 1 полоса закрывает 12 отверстий		4	
Маркировочные таблички для устройств		12	
		22	

Принадлежности		
Артикул №	Штук	
EMG100-H 7,5MM KLAR EMG100-H 15MM KLAR EMG100-H 35MM KLAR EMG100-H 52MM GN P 1-EMG100	2944193	5
	2943152	5
	2942218	5
	2944724	5
	2947103	5
MKDS 3/ 2 MKDS 3/ 3 MKDS 3/ 4 EMG-KA	1711026	100
	1711039	100
	1711042	50
EMG-KA	2941510	50
EMG-GKS 12 EMG-GKS 22	2947035	50
	2941594	50



48-конт., ширина 125 мм



58-конт., ширина 150 мм

Технические характеристики

Н 7,5	Н 15	Н 35	Н 52
9,5 Вт	10,6 Вт	-	11,6 Вт
11 Вт	12,4 Вт	-	13 Вт

Поликарбонат PC армированный стекловолокном / V0
 Поликарбонат PC-F, армированный стекловолокном / V0
 Поликарбонат PC / V2
 8 мм

однож.	многоч.	AWG	I [A]	U [B]
0,2 - 4	0,2 - 2,5	24 - 12	-	-

Технические характеристики

Н 7,5	Н 15	Н 35	Н 52
12,3 Вт	13,1 Вт	-	13,6 Вт
13,1 Вт	13,8 Вт	-	14,9 Вт

Поликарбонат PC армированный стекловолокном / V0
 Поликарбонат PC-F, армированный стекловолокном / V0
 Поликарбонат PC / V2
 8 мм

однож.	многоч.	AWG	I [A]	U [B]
0,2 - 4	0,2 - 2,5	24 - 12	-	-

Данные для заказа

Тип	Артикул №	Штук
EMG125-LG	2947983	2
EMG125-LG/MSTB	2943288	2
EMG125-B24	2947996	2

Данные для заказа

Тип	Артикул №	Штук
EMG150-LG	2946023	2
EMG150-LG/O	2906571	2
EMG150-LG/MSTB	2907596	2
EMG150-B29	2946036	2

Принадлежности

EMG125-H 7,5MM KLAR	2943194	5
EMG125-H 15MM KLAR	2943181	5
EMG125-H 52MM GN	2943518	5
P 1-EMG125	2946010	5
MKDS 3/ 2	1711026	100
MKDS 3/ 3	1711039	100
MKDS 3/ 4	1711042	50
EMG-KA	2941510	50
EMG-GKS 12	2947035	50
EMG-GKS 22	2941594	50

Принадлежности

EMG150-H 7,5MM KLAR	2943178	5
EMG150-H 15MM KLAR	2943165	5
EMG150-H 52MM GN	2943521	5
P 1-EMG150	2946049	5
MKDS 3/ 2	1711026	100
MKDS 3/ 3	1711039	100
MKDS 3/ 4	1711042	50
EMG-KA	2941510	50
EMG-GKS 12	2947035	50
EMG-GKS 22	2941594	50



Установочные корпуса EG

Установочные корпуса серии EG предназначены для большого круга промышленных электронных устройств профессионального назначения. Серия корпусов располагает рядом функциональных особенностей, которые важны при серийном производстве устройств, а также находят практическое применение в электротехнических шкафах.

Отличительные особенности:

- монтаж без инструмента,
- функциональная и рассчитанная на промышленность технология корпуса,
- оптимальное размещение электронных устройств с шагом 22,5, 45, 67,5 и 90 мм,
- практичное и удобное подсоединение проводников с помощью прочных винтовых клемм сечением до 2,5 мм² (тонкопроволочные),
- защита электронных устройств от прикосновения и загрязнения (корпус IP40, клеммы IP20),
- быстрое закрепление защелками на симметричных монтажных рейках, соответствующих EN 60 715.
- нанесение данных о производителе, а также маркировка материалов и деталей корпуса (пригодность для переработки).

Материалы

Корпуса для электронных устройств EG... поставляются в двух исполнениях - стандартное EG...ABS и EG...PC. Корпуса серии ABS предназначены для эксплуатации при температуре окружающей среды до 80 °С.

Корпуса серии EG...PC отличаются следующими особенностями:

- класс воспламеняемости V0 согласно UL 94,
- эксплуатация при температуре окружающей среды до 115 °С,

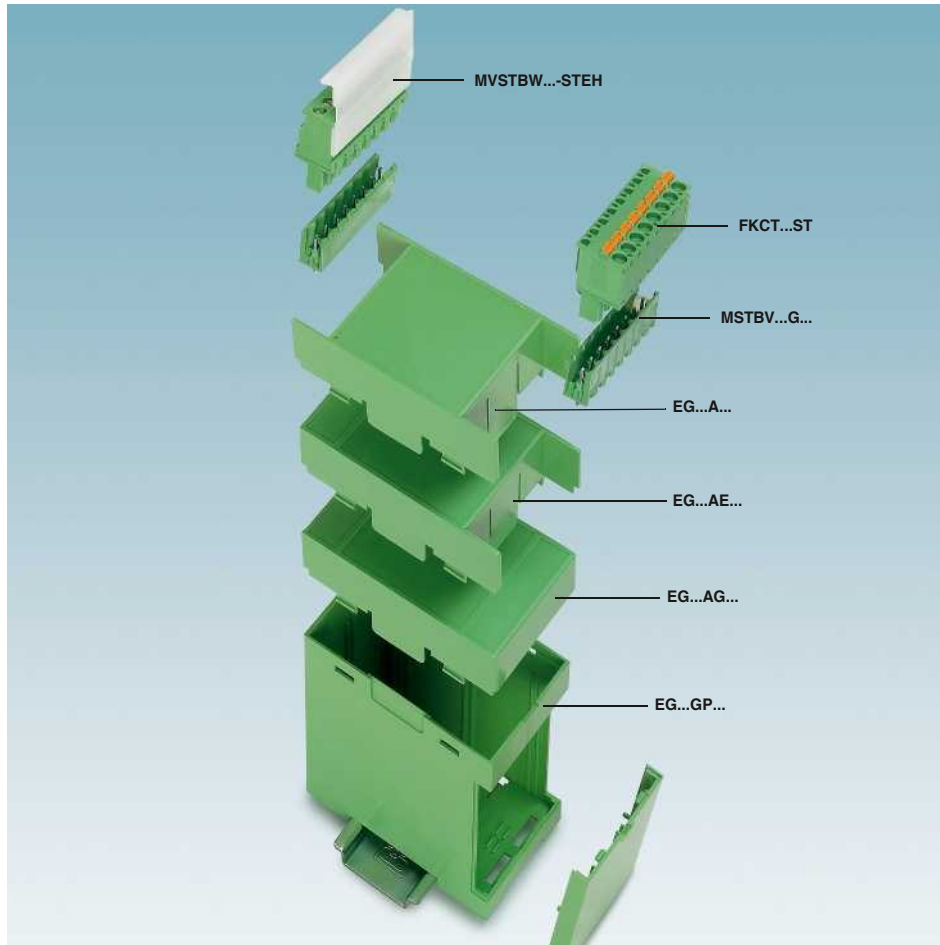

- встроенное металлическое крепление, обеспечивающее надежное закрепление на монтажной рейке даже при высоких температурах окружающей среды.

Конструкция

На рисунке представлено покомпонентное изображение конструкции корпуса. Нижняя часть корпуса принимает горизонтально или вертикально смонтированные платы включая соединительные элементы. Крышка надежно закрепляется на корпусе защелками.

Монтаж

Установочные корпуса серии EG очень просто закрепляются защелками на симметричных монтажных рейках, соответствующих EN 60 715. Демонтаж производится путем оттягивания нижнего крепежного элемента.

Размещение электронных устройств

Согласно предъявляемым требованиям установочный корпус EG может комбинироваться из различных вариантов отдельных элементов. Нижние части корпуса поставляются, как с контрольными отверстиями на торцевой стороне, так и без них. Корпуса с контрольным отверстием позволяют контролировать и настраивать установленные устройства при проверке работоспособности и во время эксплуатации, например, с помощью внутренних потенциометров или переключателей.

Наличие нескольких направляющих печатных плат в корпусе обеспечивает широкие возможности при размещении различных электронных устройств.

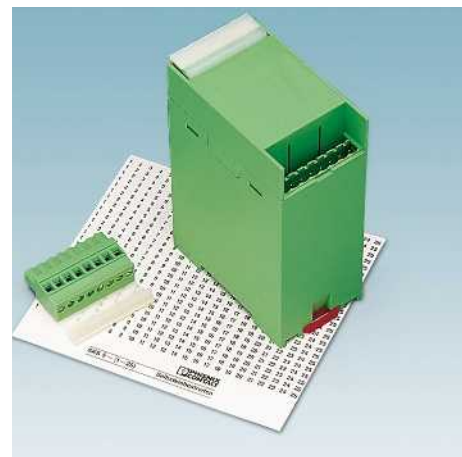
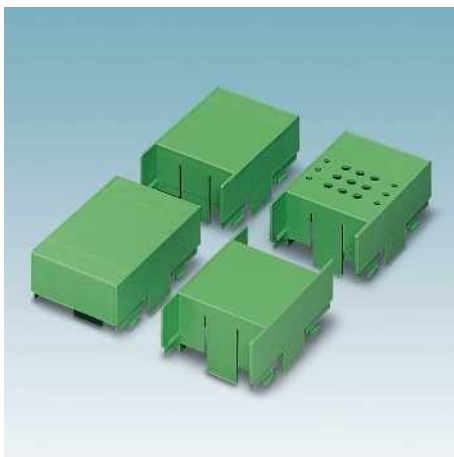
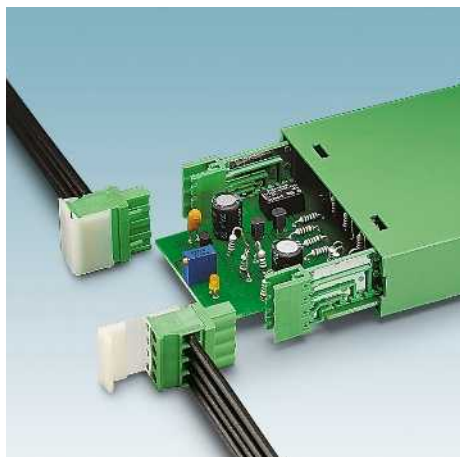

В установочных корпусах EG размещаются прямоугольные печатные платы.

Информация по размерам и размещению печатных плат в корпусе, а также площадок для размещения компонентов приведена в центре загрузки на сайте

www.phoenixcontact.net/products.

Базовые корпуса COMBICON с угловой контактной рейкой позволяют создавать устройства с лишь одной вертикально расположенной платой при оптимальном использовании пространства.

Крышки

Крышки, закрепляемые на нижней части корпуса, - либо закрытого типа, либо с возможностью одно- или двустороннего подключения. На торцевой части могут размещаться отверстия, например, для светодиодных индикаторов, осей потенциометра и т. д. Для этих задач крышка предлагает возможность установки платы под отверстиями.

Подсоединение проводов

Соединительные элементы соответствуют конструкции корпуса. Предлагаются следующие исполнения:

- надежные винтовые зажимы 2,5 мм² в виде клемм для печатной платы МККДСН 3 с шагом 5 мм,
- практичное, разъемное винтовое соединение с помощью COMBICON.

Соединительные компоненты COMBICON предлагаются в следующих вариантах:

- Базовый корпус COMBICON для применения на горизонтальных или вертикальных платах,
- Штекер COMBICON с держателем-выталкивателем или без него.

Соединительные элементы могут монтироваться вместе с электронными компонентами на плату и спаиваться друг с другом.

Маркировка

Маркировка соединительных клемм производится в предусмотренных для этого местах с помощью стандартных и индивидуально подписываемых полос SK 5. При заказе достаточно больших объемов также возможно непосредственное нанесение надписей на корпус.

Корпуса EG

Информация по размерам корпусов, печатных плат и площадок для размещения компонентов приведена в центре загрузки на сайте: www.phoenixcontact.net/products

Примечания:
Моменты затяжки винтов клеммных модулей см. стр. 854.
Принадлежности для монтажа и маркировки см. каталог 5
Подключение и отключение соединителей COMBICON должны производиться только в обесточенном состоянии. Изделия с параметрами, подходящими для маломощных электрических цепей, поставляются на заказ.
1) Данные по рассеиваемой мощности смотри на странице 770.
2) Учитывайте данные кривой нагрузочной способности. Другие кривые нагрузочной способности поставляются на заказ.

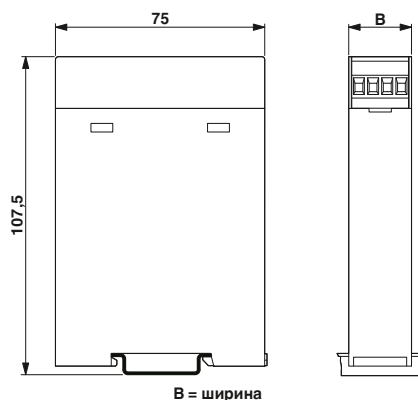

8-конт., ширина 22,5 мм



Рассеиваемая мощность P_V при 20 °C в горизонтальном монтажном положении ¹⁾	Установлены в ряд без промежутков	Устанавливаются в ряд с промежутком не менее 20 мм
Исполнение корпуса	Корпуса для электронных устройств	
Параметры провода	МККДС... МСТВ... FKCT...	

Технические характеристики					
EG 22,5-G/ABS GN					
1,7 Вт	-	-	-	-	-
2,7 Вт	-	-	-	-	-
ABS / HB					
одн.	мног.		I	U	
	[мм ²]	AWG	[A]	[В]	
0,2 - 4	0,2 - 2,5	24 - 12	24 ²⁾	250	
0,2 - 2,5	0,2 - 2,5	24 - 12	12	250	
0,2 - 2,5	0,2 - 2,5	24 - 12	12	250	

Описание	Шаг [мм]	Полюсов	Ширина [мм]
Нижняя часть корпуса, с защелкивающимся основанием			
Нижняя часть корпуса, с защелкивающимся основанием и контрольными гнездами, с боковой крышкой			
Крышка корпуса, для одностороннего подключения			
Крышка корпуса, для двустороннего подключения			
Крышка корпуса, закрытая			

Данные для заказа		
Тип	Артикул №	Штук
EG 22,5-G/ABS GN	2764043	10
EG 22,5-GP/ABS GN	2764056	10
EG 22,5-AE/ABS GN	2907046	25
EG 22,5-A/ABS GN	2764072	25
EG 22,5-AG/ABS GN	2906636	10

Корпусная часть разъема COMBICON, с отогнутой под прямым углом штыревой рейкой	справа		
Корпусная часть разъема COMBICON, с отогнутой под прямым углом штыревой рейкой	слева		
Корпусные части разъема COMBICON			
Штекер COMBICON	Шаг 5,0 мм	4	
		8	
		9	
		13	
		17	
Штекер COMBICON	Шаг 5,08 мм	4	
		8	
Штекер COMBICON с пружинными зажимами, с тестовым гнездом, шаг 5,0 мм			
Штекер COMBICON с пружинными зажимами, с тестовым гнездом, шаг 5,08 мм			
Штекер COMBICON, с держателем-выталкивателем			
Механический ключ, для ответной части разъема COMBICON, вставляется в углубление корпусной части разъема			
Механический ключ (профиль), для корпусов COMBICON, устанавливается в паз штекерной части, изготовлен из изоляционного материала красного цвета			
Клеммный блок, для монтажа на печатной плате методом пайки, шаг 5,0 мм			
		2-полюсн.	
		3-полюсн.	
		8-полюсн.	

Принадлежности		
Тип	Артикул №	Штук
MSTBO 2,5/ 4-GR-5,08	1847123	50
MSTBO 2,5/ 4-GL-5,08	1850453	50
MSTBV 2,5/ 4-G	1753479	250
MVSTBW 2,5/ 4-ST	1792540	50
MVSTBW 2,5/ 4-ST-5,08	1792773	50
FKCT 2,5/ 4-ST	1909236	50
FKCT 2,5/ 4-ST-5,08	1902136	50
MVSTBW 2,5/ 4-STEN	1784299	50
MVSTBW 2,5/ 4-STEN-5,08	1851850	50
CR-MSTB	1734401	100
CP-MSTB	1734634	100
MKKDSH 3/ 2	1721045	50
MKKDSH 3/ 3	1721346	50



16-конт., ширина 45 мм



26-конт., ширина 67,5 мм



34-конт., ширина 90 мм



Технические характеристики				
EG 45-G/ABS GN				
3,4 Вт	-	-	-	-
6,1 Вт	-	-	-	-
ABS / HB				
однок.	многож.	AWG	I [A]	U [B]
	[мм ²]		[A]	[B]
0,2 - 4	0,2 - 2,5	24 - 12	24 ²⁾	250
0,2 - 2,5	0,2 - 2,5	24 - 12	12	250
0,2 - 2,5	0,2 - 2,5	24 - 12	12	250

Технические характеристики				
EG 67,5-G/ABS GN				
5 Вт	-	-	-	-
7,5 Вт	-	-	-	-
ABS / HB				
однок.	многож.	AWG	I [A]	U [B]
	[мм ²]		[A]	[B]
0,2 - 4	0,2 - 2,5	24 - 12	24 ²⁾	250
0,2 - 2,5	0,2 - 2,5	24 - 12	12	250
0,2 - 2,5	0,2 - 2,5	24 - 12	12	250

Технические характеристики				
EG 90-G/ABS GN				
6 Вт	-	-	-	-
9,1 Вт	-	-	-	-
ABS / HB				
однок.	многож.	AWG	I [A]	U [B]
	[мм ²]		[A]	[B]
0,2 - 4	0,2 - 2,5	24 - 12	24 ²⁾	250
0,2 - 2,5	0,2 - 2,5	24 - 12	12	250
0,2 - 2,5	0,2 - 2,5	24 - 12	12	250

Данные для заказа		
Тип	Артикул №	Штук
EG 45-G/ABS GN	2764140	10
EG 45-GP/ABS GN	2764153	10
EG 45-AE/ABS GN	2764409	10
EG 45-A/ABS GN	2764179	10
EG 45-AG/ABS GN	2907363	10

Данные для заказа		
Тип	Артикул №	Штук
EG 67,5-G/ABS GN	2764292	5
EG 67,5-GP/ABS GN	2764302	5
EG 67,5-AE/ABS GN	2907347	10
EG 67,5-A/ABS GN	2764357	10
EG 67,5-AG/ABS GN	2907376	10

Данные для заказа		
Тип	Артикул №	Штук
EG 90-G/ABS GN	2764328	10
EG 90-GP/ABS GN	2764315	10
EG 90-AE/ABS GN	2907350	10
EG 90-A/ABS GN	2764399	10
EG 90-AG/ABS GN	2907389	10

Принадлежности		
MSTBO 2,5/ 8-GR-5,08	1847165	50
MSTBO 2,5/ 8-GL-5,08	1850495	50
MSTBV 2,5/ 8-G	1753550	100
MVSTBW 2,5/ 8-ST	1792582	50
MVSTBW 2,5/ 8-ST-5,08	1792812	50
FKCT 2,5/ 8-ST	1909278	50
FKCT 2,5/ 8-ST-5,08	1902178	50
MVSTBW 2,5/ 8-STEH	1784309	50
CR-MSTB	1734401	100
CP-MSTB	1734634	100
MKKDSH 3/ 2	1721045	50
MKKDSH 3/ 3	1721346	50
MKKDSH 3/ 8	1703283	50

Принадлежности		
MSTBV 2,5/13-G	1753657	50
MVSTBW 2,5/ 4-ST	1792540	50
MVSTBW 2,5/ 9-ST	1792595	50
MVSTBW 2,5/13-ST	1792634	50
FKCT 2,5/13-ST	1909320	50
FKCT 2,5/13-ST-5,08	1902220	50
MVSTBW 2,5/ 4-STEH	1784299	50
MVSTBW 2,5/ 9-STEH	1763401	50
CR-MSTB	1734401	100
CP-MSTB	1734634	100
MKKDSH 3/ 2	1721045	50
MKKDSH 3/ 3	1721346	50
MKKDSH 3/ 8	1703283	50

Принадлежности		
MSTBV 2,5/17-G	1753738	50
MVSTBW 2,5/ 8-ST	1792582	50
MVSTBW 2,5/ 9-ST	1792595	50
MVSTBW 2,5/17-ST	1792676	50
FKCT 2,5/17-ST	1909362	50
FKCT 2,5/17-ST-5,08	1902262	50
MVSTBW 2,5/ 8-STEH	1784309	50
MVSTBW 2,5/ 9-STEH	1763401	50
CR-MSTB	1734401	100
CP-MSTB	1734634	100
MKKDSH 3/ 2	1721045	50
MKKDSH 3/ 3	1721346	50
MKKDSH 3/ 8	1703283	50

Корпуса EG

Информация по размерам корпусов, печатных плат и площадок для размещения компонентов приведена в центре загрузки на сайте: www.phoenixcontact.net/products

Примечания:
Моменты затяжки винтов клеммных модулей см. стр. 854.
Принадлежности для монтажа и маркировки см. каталог 5
Подключение и отключение соединителей COMBICON должны производиться только в обесточенном состоянии. Изделия с параметрами, подходящими для маломощных электрических цепей, поставляются на заказ.
1) Данные по рассеиваемой мощности смотри на странице 770.
2) Учитывайте данные кривой нагрузочной способности. Другие кривые нагрузочной способности поставляются на заказ.

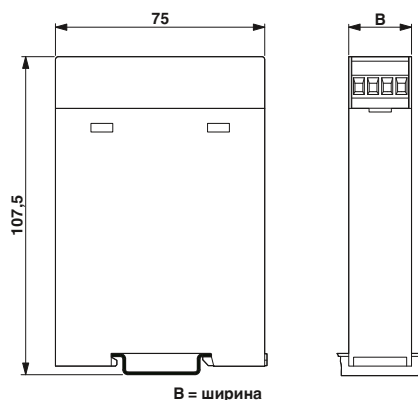

8-конт., ширина 22,5 мм

Рассеиваемая мощность P_V при 20 °C в горизонтальном монтажном положении ¹⁾
Установлены в ряд без промежутков
Устанавливаются в ряд с промежутком не менее 20 мм
Исполнение корпуса
Корпуса для электронных устройств
Параметры провода
MKKDS...
MSTBV...
FKCT...

Технические характеристики					
EG 22,5-GMF/PC GN					
1,7 Вт	-	-	-	-	-
2,7 Вт	-	-	-	-	-
Поликарбонат / V0					
одн.ж.	мног.ж.		I	U	
	[мм ²]	AWG	[A]	[В]	
0,2 - 4	0,2 - 2,5	24 - 12	24 ²⁾	250	
0,2 - 2,5	0,2 - 2,5	24 - 12	12	250	
0,2 - 2,5	0,2 - 2,5	24 - 12	12	250	

Описание	Шаг [мм]	Полюсов	Ширина [мм]
Нижняя часть корпуса, с металлической защелкой			
Нижняя часть корпуса, с металлической защелкой и контрольными гнездами с боковыми крышками			
Крышка корпуса			
для одностороннего подключения			
Крышка корпуса			
для двустороннего подключения			
Крышка корпуса, закрытая			

Данные для заказа		
Тип	Артикул №	Штук
EG 22,5-GMF/PC GN	2764797	10
EG 22,5-GMFP/PC GN	2764807	10
EG 22,5-AE/PC GN	2764810	10
EG 22,5-A/PC GN	2764823	10
EG 22,5-AG/PC GN	2764836	25

Принадлежности			
Корпусная часть разъема COMBICON, с отогнутой под прямым углом штыревой рейкой			
справа			
слева			
Корпусные части разъема COMBICON			
Штекер COMBICON			
Шаг 5,0 мм		4	
		8	
		9	
		13	
		17	
Штекер COMBICON			
Шаг 5,08 мм		4	
		8	
Штекер COMBICON с пружинными зажимами, с тестовым гнездом, шаг 5,0 мм			
Штекер COMBICON с пружинными зажимами, с тестовым гнездом, шаг 5,08 мм			
Штекер COMBICON, с держателем-выталькивателем			
Механический ключ, для ответной части разъема COMBICON, вставляется в углубление корпусной части разъема			
Механический ключ (профиль), для корпусов COMBICON, устанавливается в паз штекерной части, изготовлен из изоляционного материала красного цвета			
Клеммный блон, для монтажа на печатной плате методом пайки, шаг 5,0 мм			
2-полюсн.			
3-полюсн.			
8-полюсн.			

Принадлежности		
MSTBO 2,5/ 4-GR-5,08	1847123	50
MSTBO 2,5/ 4-GL-5,08	1850453	50
MSTBV 2,5/ 4-G	1753479	250
MVSTBV 2,5/ 4-ST	1792540	50
MVSTBW 2,5/ 4-ST-5,08	1792773	50
FKCT 2,5/ 4-ST	1909236	50
FKCT 2,5/ 4-ST-5,08	1902136	50
MVSTBV 2,5/ 4-STEN	1784299	50
MVSTBV 2,5/ 4-STEN-5,08	1851850	50
CR-MSTB	1734401	100
CP-MSTB	1734634	100
MKKDSH 3/ 2	1721045	50
MKKDSH 3/ 3	1721346	50



16-конт., ширина 45 мм



26-конт., ширина 67,5 мм



34-конт., ширина 90 мм



Технические характеристики				
EG 45-GMF/PC GN				
3,4 Вт	-	-	-	-
6,1 Вт	-	-	-	-
Поликарбонат / V0				
однок.	многож.	AWG	I [A]	U [B]
	[мм ²]			
0,2 - 4	0,2 - 2,5	24 - 12	24 ²⁾	250
0,2 - 2,5	0,2 - 2,5	24 - 12	12	250
0,2 - 2,5	0,2 - 2,5	24 - 12	12	250

Технические характеристики				
EG 67,5-GMF/PC GN				
5 Вт	-	-	-	-
7,5 Вт	-	-	-	-
Поликарбонат / V0				
однок.	многож.	AWG	I [A]	U [B]
	[мм ²]			
0,2 - 4	0,2 - 2,5	24 - 12	24 ²⁾	250
0,2 - 2,5	0,2 - 2,5	24 - 12	12	250
0,2 - 2,5	0,2 - 2,5	24 - 12	12	250

Технические характеристики				
EG 90-GMF/PC GN				
6 Вт	-	-	-	-
9,1 Вт	-	-	-	-
Поликарбонат / V0				
однок.	многож.	AWG	I [A]	U [B]
	[мм ²]			
0,2 - 4	0,2 - 2,5	24 - 12	24 ²⁾	250
0,2 - 2,5	0,2 - 2,5	24 - 12	12	250
0,2 - 2,5	0,2 - 2,5	24 - 12	12	250

Данные для заказа		
Тип	Артикул №	Штук
EG 45-GMF/PC GN	2764849	10
EG 45-GMFP/PC GN	2764852	10
EG 45-AE/PC GN	2764865	10
EG 45-A/PC GN	2764878	10
EG 45-AG/PC GN	2764881	10

Данные для заказа		
Тип	Артикул №	Штук
EG 67,5-GMF/PC GN	2764894	10
EG 67,5-GMFP/PC GN	2764917	10
EG 67,5-AE/PC GN	2764920	10
EG 67,5-A/PC GN	2764933	10
EG 67,5-AG/PC GN	2764946	10

Данные для заказа		
Тип	Артикул №	Штук
EG 90-GMF/PC GN	2764959	10
EG 90-GMFP/PC GN	2764962	10
EG 90-AE/PC GN	2764975	10
EG 90-A/PC GN	2764988	10
EG 90-AG/PC GN	2764991	10

Принадлежности		
Тип	Артикул №	Штук
MSTBO 2,5/ 8-GR-5,08	1847165	50
MSTBO 2,5/ 8-GL-5,08	1850495	50
MSTBV 2,5/ 8-G	1753550	100
MVSTBW 2,5/ 8-ST	1792582	50
MVSTBW 2,5/ 8-ST-5,08	1792812	50
FKCT 2,5/ 8-ST	1909278	50
FKCT 2,5/ 8-ST-5,08	1902178	50
MVSTBW 2,5/ 8-STEH	1784309	50
CR-MSTB	1734401	100
CP-MSTB	1734634	100
MKKDSH 3/ 2	1721045	50
MKKDSH 3/ 3	1721346	50
MKKDSH 3/ 8	1703283	50

Принадлежности		
Тип	Артикул №	Штук
MSTBV 2,5/13-G	1753657	50
MVSTBW 2,5/ 4-ST	1792540	50
MVSTBW 2,5/ 9-ST	1792595	50
MVSTBW 2,5/13-ST	1792634	50
FKCT 2,5/13-ST	1909320	50
FKCT 2,5/13-ST-5,08	1902220	50
MVSTBW 2,5/ 4-STEH	1784299	50
MVSTBW 2,5/ 9-STEH	1763401	50
CR-MSTB	1734401	100
CP-MSTB	1734634	100
MKKDSH 3/ 2	1721045	50
MKKDSH 3/ 3	1721346	50
MKKDSH 3/ 8	1703283	50

Принадлежности		
Тип	Артикул №	Штук
MSTBV 2,5/17-G	1753738	50
MVSTBW 2,5/ 8-ST	1792582	50
MVSTBW 2,5/ 9-ST	1792595	50
MVSTBW 2,5/17-ST	1792676	50
FKCT 2,5/17-ST	1909362	50
FKCT 2,5/17-ST-5,08	1902262	50
MVSTBW 2,5/ 8-STEH	1784309	50
MVSTBW 2,5/ 9-STEH	1763401	50
CR-MSTB	1734401	100
CP-MSTB	1734634	100
MKKDSH 3/ 2	1721045	50
MKKDSH 3/ 3	1721346	50
MKKDSH 3/ 8	1703283	50

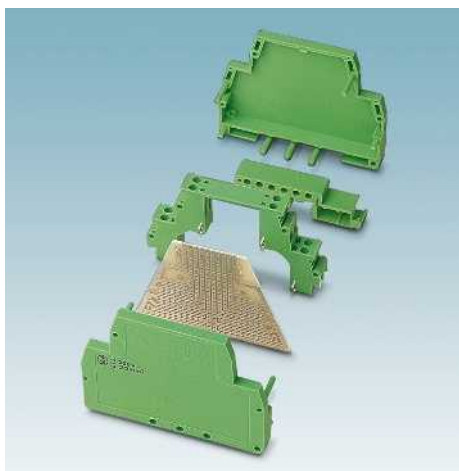

Универсальный корпус для электронных устройств UEG поставляется в двух вариантах ширины с винтовыми или плоскими штекерными разъемами.

Основные характеристики:

- Ширина корпуса 20 мм или 30 мм
- До 16 разъемов на двух ярусах
- Экономичность серийного изготовления благодаря возможности машинной пайки базового элемента и смонтированной печатной платы
- Рациональный монтаж благодаря возможности защелкивания частей корпуса
- Возможность встраивания в корпус одной или двух печатных плат
- Возможность монтажа на доступных на рынке несущих рейках NS 35/7,5 или NS 35/15

Для лабораторных образцов и компактных устройств поставляются универсальные печатные платы P1-UEG...

Информация по размерам корпусов, печатных плат и площадок для размещения компонентов приведена в центре загрузки на сайте: www.phoenixcontact.net/products

Примечания:
Моменты затяжки винтов клеммных модулей см. стр. 854.
Принадлежности для монтажа и маркировки см. каталог 5
¹⁾ Данные по рассеиваемой мощности смотри на странице 770.
²⁾ Номинальное напряжение указано для полностью изолированной гильзы для плоского контакта. Значения тока и напряжения определяются формой печатной платы.

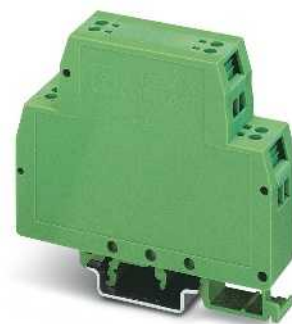
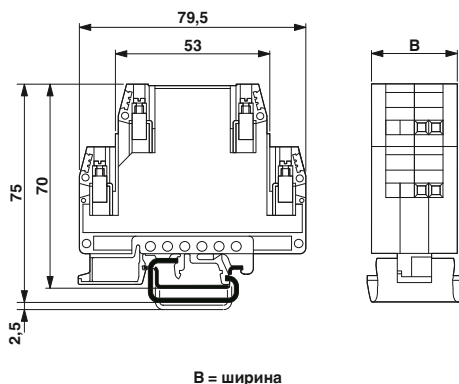

8-контактный с винтовыми зажимами, ширина: 20 мм

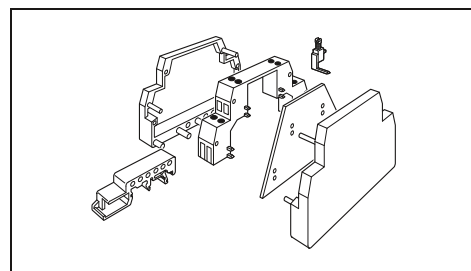

Рассеиваемая мощность P_V при 20 °C в горизонтальном монтажном положении¹⁾
 Установлены в ряд без промежутков
 Устанавливаются в ряд с промежутком не менее 20 мм
 Исполнение корпуса
 Корпуса для электронных устройств
 Длина снятия изоляции
 Параметры провода

Технические характеристики				
UEG 20				
4 Вт	-	-	-	-
6 Вт	-	-	-	-
Полиамид (PA 6.6) / V0				
8 мм				
одн.ж.	мног.ж.		I	U
	[мм ²]	AWG	[A]	[В]
0,2 - 4	0,2 - 2,5	24 - 12	10	500

Описание

Корпуса для электронных устройств, в сборе с 4 винтовыми зажимами или 4 плоскими контактами на каждой стороне, для одной печатной платы

Корпуса для электронных устройств, в сборе с 4 винтовыми зажимами или 4 плоскими контактами на каждой стороне, для одной печатной платы

Корпуса для электронных устройств, в сборе с 8 винтовыми зажимами или 8 плоскими контактами на каждой стороне, для двух печатных плат

Данные для заказа		
Тип	Артикул №	Штук
UEG 20	2790211	10

Печатная плата, для самостоятельного монтажа электронных компонентов

Изоляционная гильза, предварительно надевается на провод для защиты от прикосновения к гильзам плоского штекера 6,3 мм для гильз плоского штекера 6,3 мм для гильз плоского штекера 2,8 мм

Перемычки в лентах, 50 элементов, разделяемые, макс. расстояние между соединяемыми точками 60 мм, 0,5 мм², изоляция черного цвета

Перемычки в лентах, 50 шт., разделяемые, макс. расстояние между соединяемыми точками 60 мм, 0,5 мм², изоляция серая

Планка Zack, 10 элементов, незаполненная: одной упаковки достаточно для маркировки 100 клемм

Принадлежности		
P 1-UEG	2790224	10
DB 50- 90 BK	2820916	1
DB 50- 90 GY	2820929	1
ZB 5 :UNBEDRUCKT	1050004	10



8- и 16-контактный с винтовыми зажимами, ширина: 30 мм

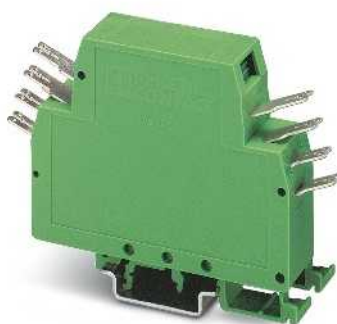

8-конт. со шлицованным плоским штекерным разъемом 6,3/2,8 мм, ширина: 20 мм



8- и 16-конт. со шлицованным плоским штекерным разъемом 6,3/2,8 мм, ширина: 30 мм

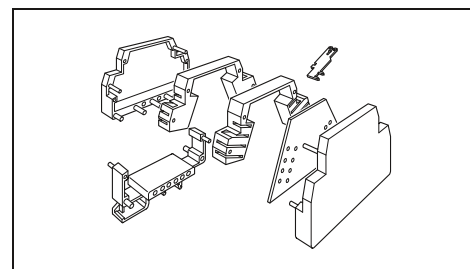
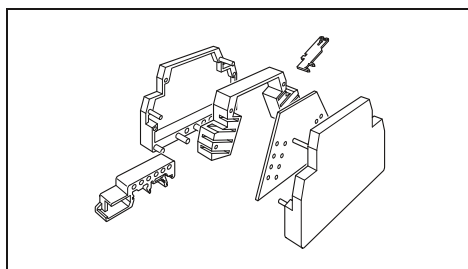
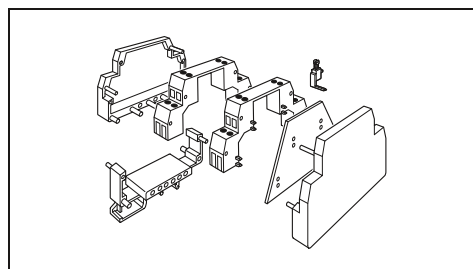

Технические характеристики

UEG 30/1		UEG 30/2			
4 Вт	4 Вт	-	-		
7,2 Вт	7,2 Вт	-	-		
Полиамид (PA 6.6) / V0					
8 мм					
однж.	множж.			I	U
	[мм ²]	AWG		[A]	[B]
0,2 - 4	0,2 - 2,5	24 - 12		10	500

Технические характеристики

UEG 20-FS/FS					
4,8 Вт	-	-	-		
8 Вт	-	-	-		
Полиамид (PA 6.6) / V0					
8 мм					
однж.	множж.			I	U
	[мм ²]	AWG		[A]	[B]
0,2 - 4	0,2 - 2,5	24 - 12		10	500 ²⁾

Технические характеристики

UEG 30/1-FS/FS		UEG 30/2-FS/FS			
4,8 Вт	4,8 Вт	-	-		
8 Вт	8 Вт	-	-		
Полиамид (PA 6.6) / V0					
8 мм					
однж.	множж.			I	U
	[мм ²]	AWG		[A]	[B]
0,2 - 4	0,2 - 2,5	24 - 12		10	500 ²⁾

Данные для заказа

Тип	Артикул №	Штук
UEG 30/1	2790871	10
UEG 30/2	2790240	10

Данные для заказа

Тип	Артикул №	Штук
UEG 20-FS/FS	2790266	10

Данные для заказа

Тип	Артикул №	Штук
UEG 30/1-FS/FS	2790884	10
UEG 30/2-FS/FS	2790279	10

Принадлежности

Тип	Артикул №	Штук
P 1-UEG	2790224	10
DB 50- 90 BK	2820916	1
DB 50- 90 GY	2820929	1
ZB 5 :UNBEDRUCKT	1050004	10

Принадлежности

Тип	Артикул №	Штук
P 1-UEG-FS/FS	2790428	10
PT/FS 6,3	0604707	500
PT/FS 2,8	1406700	500
ZB 5 :UNBEDRUCKT	1050004	10

Принадлежности

Тип	Артикул №	Штук
P 1-UEG-FS/FS	2790428	10
PT/FS 6,3	0604707	500
PT/FS 2,8	1406700	500
ZB 5 :UNBEDRUCKT	1050004	10

Корпуса UEGM



Ассортимент корпусов серии UEG для электронных устройств дополнен корпусами UEGM с увеличенным внутренним монтажным пространством.

Основные характеристики:

- Четыре варианта ширины корпуса от 22,5 мм до 40 мм
 - Винтовые и/или плоские штекерные разъемы на выбор
 - Возможность монтажа на доступных на рынке несущих рейках NS 35/7,5 или NS 35/15
 - Экономичность серийного изготовления благодаря возможности машинной пайки базового элемента и смонтированной печатной платы
 - Рациональный монтаж благодаря возможности защелкивания частей корпуса
 - Возможность встраивания комплексов электронных коммутационных устройств с количеством разъемов до 24 на двух уровнях
- Для лабораторных образцов и компактных устройств поставляется печатная плата P1-UEGM.

Информация по размерам корпусов, печатных плат и площадок для размещения компонентов приведена в центре загрузки на сайте: www.phoenixcontact.net/products

Примечания:

Моменты затяжки винтов клеммных модулей см. стр. 854

Принадлежности для монтажа и маркировки см. каталог 5

¹⁾ Данные по рассеиваемой мощности смотри на странице 770.

²⁾ Номинальное напряжение указано для полностью изолированной гильзы для плоского контакта. Значения тока и напряжения определяются формой печатной платы.

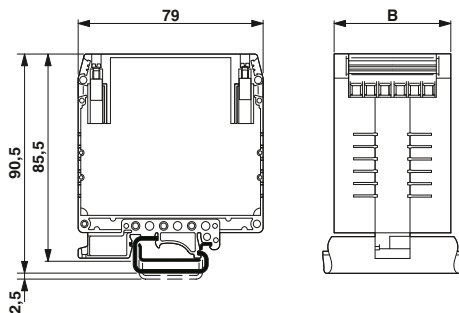

B = ширина



6-контактный с винтовыми зажимами, ширина: 22,5 мм, 25 мм и 27,5 мм

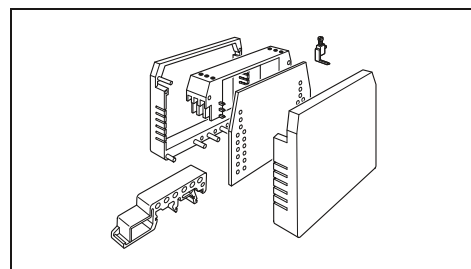

Технические характеристики

UEGM 22,5		UEGM 25			
4 Вт	4 Вт	-	-		
10 Вт	10 Вт	-	-		
Полиамид (PA 6.6) / V0					
8 мм					
однож.	многж.			I	U
	[мм ²]	AWG		[A]	[В]
0,2 - 4	0,2 - 2,5	24 - 12		10	500

Данные для заказа

Тип	Артикул №	Штук
UEGM 22,5	2792002	10
UEGM 25	2792015	10
UEGM 27,5-SMD	2757063	10

Принадлежности

P 1-UEGM	Артикул №	Штук
	2792109	10
PT/FS 6,3	0604707	500
PT/FS 2,8	1406700	500
UEG-MT-FS	2790389	100
DB 50- 90 BK	2820916	1
DB 50- 90 GY	2820929	1

Рассеиваемая мощность P_v при 20 °C в горизонтальном монтажном положении¹⁾
 Установлены в ряд без промежутков
 Устанавливаются в ряд с промежутком не менее 20 мм

Исполнение корпуса
 Корпуса для электронных устройств
 Длина снятия изоляции
 Параметры провода

Описание

Корпуса для электронных устройств, в сборе с 3 винтовыми зажимами или 6 плоскими контактами на каждой стороне, для одной печатной платы
 ширина 22,5 мм

Корпуса для электронных устройств, в сборе с 3 винтовыми зажимами или 6 плоскими контактами на каждой стороне, для одной печатной платы
 ширина 25 мм

ширина 27,5 мм

Корпуса для электронных устройств, в сборе с 3 винтовыми зажимами или 6 плоскими контактами на каждой стороне, для одной печатной платы
 ширина 40 мм

Корпуса для электронных устройств, в сборе с 6 винтовыми зажимами или 12 плоскими контактами на каждой стороне, для двух печатных плат
 ширина 40 мм

Печатная плата, для самостоятельного монтажа электронных компонентов

Изоляционная гильза, предварительно надевается на провод для защиты от прикосновения к гильзам плоского штекера 6,3 мм для гильз плоского штекера 6,3 мм для гильз плоского штекера 2,8 мм

Плоский контакт, для увеличения количества полюсов

Перемычки в лентах, 50 элементов, разделяемые, макс. расстояние между соединяемыми точками 60 мм, 0,5 мм², изоляция черного цвета

Перемычки в лентах, 50 шт., разделяемые, макс. расстояние между соединяемыми точками 60 мм, 0,5 мм², изоляция серая



6- и 12-контактный с винтовыми зажимами, ширина: 40 мм

12-конт. со шлицованным плоским штекерным разъемом 6,3/2,8 мм, ширина: 22,5 мм и 25 мм

12- и 24-конт. со шлицованным плоским штекерным разъемом 6,3/2,8 мм, ширина: 40 мм

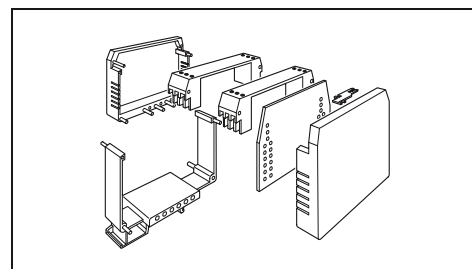
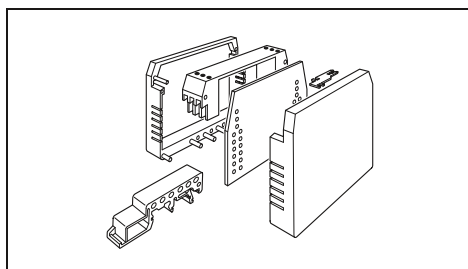
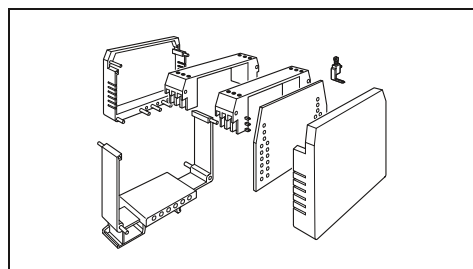

Технические характеристики

UEGM 40/1		UEGM 40/2			
5,2 Вт	5,2 Вт	-	-		
11,2 Вт	11,2 Вт	-	-		
Полиамид (PA 6.6) / V0					
8 мм					
однож.	многоч.			I	U
	[мм²]	AWG		[A]	[B]
0,2 - 4	0,2 - 2,5	24 - 12		10	500

Технические характеристики

UEGM 22,5-FS/FS		UEGM 25-FS/FS			
4 Вт	4 Вт	-	-		
10 Вт	10 Вт	-	-		
Полиамид (PA 6.6) / V0					
-					
однож.	многоч.			I	U
	[мм²]	AWG		[A]	[B]
0,2 - 4	0,2 - 2,5	24 - 12		10	500 ²⁾

Технические характеристики

UEGM 40/1-FS/FS		UEGM 40/2-FS/FS			
5,2 Вт	5,2 Вт	-	-		
11,2 Вт	11,2 Вт	-	-		
Полиамид (PA 6.6) / V0					
-					
однож.	многоч.			I	U
	[мм²]	AWG		[A]	[B]
0,2 - 4	0,2 - 2,5	24 - 12		10	500 ²⁾

Данные для заказа

Тип	Артикул №	Штук
UEGM 40/1	2792112	10
UEGM 40/2	2792028	10

Данные для заказа

Тип	Артикул №	Штук
UEGM 22,5-FS/FS	2792073	10
UEGM 25-FS/FS	2792086	10

Данные для заказа

Тип	Артикул №	Штук
UEGM 40/1-FS/FS	2792125	10
UEGM 40/2-FS/FS	2792099	10

Принадлежности

Тип	Артикул №	Штук
P 1-UEGM	2792109	10
PT/FS 6,3	0604707	500
PT/FS 2,8	1406700	500
UEG-MT-FS	2790389	100
DB 50- 90 BK	2820916	1
DB 50- 90 GY	2820929	1

Принадлежности

Тип	Артикул №	Штук
P 1-UEGM	2792109	10
PT/FS 6,3	0604707	500
PT/FS 2,8	1406700	500

Принадлежности

Тип	Артикул №	Штук
P 1-UEGM	2792109	10
PT/FS 6,3	0604707	500
PT/FS 2,8	1406700	500

Универсальные установочные корпуса UEGH

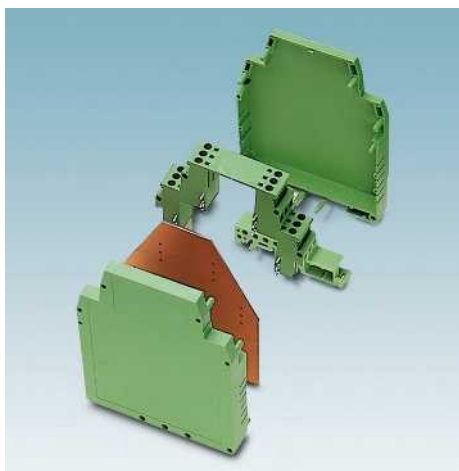

Двухъярусный корпус для электронных устройств UEGH позволяет подключать в два раза больше электронных коммутационных устройств.

Основные характеристики:

- Шесть вариантов ширины корпуса от 22,5 мм до 45 мм
- Возможность поставки 12 или 24 винтовых разъемов
- Увеличение количества контактов с помощью опциональных плоских штекерных разъемов UEGM-MT FS
- Подключение до двух печатных плат
- В исполнениях UEGH...-SMD предусмотрено место для печатных плат, скомпонованных путем SMD-монтажа
- Рациональный монтаж благодаря возможности защелкивания частей корпуса
- Возможность монтажа на доступных на рынке несущих рейках NS 35/7,5 или NS 35/15

Для лабораторных образцов и компактных устройств поставляется печатная плата P1-UEGH.

Информация по размерам корпусов, печатных плат и площадок для размещения компонентов приведена в центре загрузки на сайте: www.phoenixcontact.net/products

Примечания:
Моменты затяжки винтов клеммных модулей см. стр. 854.
Принадлежности для монтажа и маркировки см. каталог 5
1) Данные по рассеиваемой мощности смотри на странице 770.

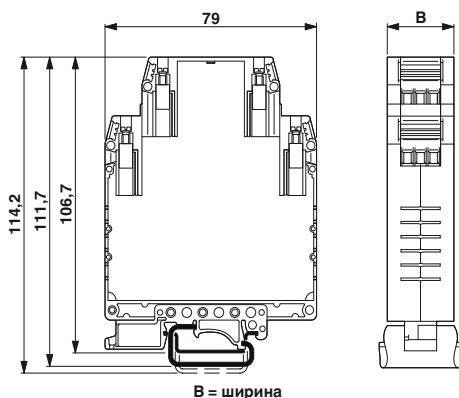

Рассеиваемая мощность P_V при 20 °C в горизонтальном монтажном положении ¹⁾			
Установлены в ряд без промежутков			
Устанавливаются в ряд с промежутком не менее 20 мм			
Исполнение корпуса	Корпуса для электронных устройств		
Длина снятия изоляции	8 мм		
Параметры провода	однож.	многож.	
	[мм ²]	AWG	I [A] U [B]
	0,2 - 4	0,2 - 2,5	24 - 12 10 500

Описание	Шаг [мм]	Полюсов	Ширина [мм]
Двухъярусный корпус для электронных устройств, в сборе с 6 винтовыми клеммами на каждой стороне, для одной печатной платы	5	12	22,5
	5	12	25
Двухъярусный корпус для электронных устройств, в сборе с 6 винтовыми клеммами на каждой стороне, для одной печатной платы, с широкой боковой частью для установки печатной платы с компонентами поверхностного монтажа	5	12	27,5
	5	12	40
Двухъярусный корпус для электронных устройств, в сборе с 6 винтовыми клеммами на каждой стороне, для одной печатной платы	5	12	42,5
	5	24	40
Двухъярусный корпус для электронных устройств, по 6 клемм на каждой стороне, с широкой боковой частью для печатной платы с компонентами поверхностного монтажа	5	12	42,5
	5	24	42,5
Двухъярусный корпус для электронных устройств, в сборе с 12 винтовыми клеммами на каждой стороне, для двух печатных плат	5	24	42,5
	5	24	45

Печатная плата , для самостоятельного монтажа электронных компонентов		
Перемычки в лентах , 50 элементов, разделяемые, макс. расстояние между соединяемыми точками 60 мм, 0,5 мм ² , изоляция черного цвета		
Перемычки в лентах , 50 шт., разделяемые, макс. расстояние между соединяемыми точками 60 мм, 0,5 мм ² , изоляция серая		
Плоский контакт , для увеличения количества полюсов		
Планка Zack , 10 элементов, незаполненная: одной упаковки достаточно для маркировки 100 клемм		5



12-конт. с винтовыми зажимами, ширина: 22,5 мм, 25 мм и 27,5 мм



Технические характеристики				
UEGH 22,5	UEGH 25	UEGH 27,5-SMD		
4,6 Вт	4,8 Вт	5 Вт	-	
6,7 Вт	7,2 Вт	7,5 Вт	-	
Полиамид (PA 6.6) / V0				
8 мм				
однож.	многож.	I	U	
	[мм ²]	AWG	[A]	[B]
0,2 - 4	0,2 - 2,5	24 - 12	10	500

Данные для заказа		
Тип	Артикул №	Штук
UEGH 22,5	2757102	10
	2757115	10
UEGH 25		
UEGH 27,5-SMD	2757128	10

Принадлежности		
P 1-UEGH	2757335	10
DB 50- 90 BK	2820916	1
DB 50- 90 GY	2820929	1
UEG-MT-FS	2790389	100
ZB 5 :UNBEDRUCKT	1050004	10



12- и 24-конт. с винтовыми зажимами, ширина: 40 мм, 42,5 мм и 45 мм



Технические характеристики

UEGH 40/1	UEGH 40/2	UEGH 42,5/1-SMD	UEGH 45/2-SMD
6,1 Вт	6,1 Вт	6,3 Вт	6,5 Вт
9,1 Вт	9,1 Вт	9,5 Вт	9,8 Вт

Полиамид (PA 6.6) / V0

8 мм

однж.	многож.	AWG	I	U
	[мм ²]		[A]	[В]
0,2 - 4	0,2 - 2,5	24 - 12	10	500

Данные для заказа

Тип	Артикул №	Штук
UEGH 40/1	2757144	10
UEGH 40/2	2757131	10
UEGH 42,5/1-SMD	2757157	10
UEGH 42,5/2-SMD	2757160	10
UEGH 45/2-SMD	2757173	10

Принадлежности

P 1-UEGH	2757335	10
DB 50- 90 BK	2820916	1
DB 50- 90 GY	2820929	1
UEG-MT-FS	2790389	100
ZB 5 :UNBEDRUCKT	1050004	10

Корпуса UEGM-MSTB

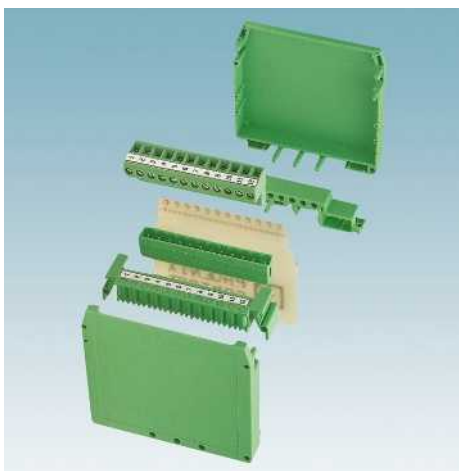

Разъемный корпус для электронных устройств UEGM-MSTB дополняет серию изделий UEG.

Основные характеристики:

- Штекеры COMBICON с количеством контактов от 2 до 12 используются во встроеной штыревой планке
- Возможность встраивания светодиодов 3 мм (длина ножек до 29 мм)
- Неиспользуемые прорези для светодиодов могут быть закрыты заглушками UEGM MSTB-BS
- Штекерный разъем кодируется от перепутывания полярности с помощью ключа CP-MSTB/CR-MSTB
- Рациональный монтаж благодаря возможности защелкивания частей корпуса
- Возможность монтажа на доступных на рынке несущих рейках NS 35/7,5 или NS 35/15
- Для формирования секций отдельные штыри колодки могут быть закрыты заглушками MSTB-BL

Информация по размерам корпусов, печатных плат и площадок для размещения компонентов приведена в центре загрузки на сайте: www.phoenixcontact.net/products

Примечания:
Моменты затяжки винтов клеммных модулей см. стр. 854.
Принадлежности для монтажа и маркировки см. каталог 5
Подключение и отключение соединителей COMBICON должны производиться только в обесточенном состоянии. Изделия с параметрами, подходящими для маломощных электрических цепей, поставляются на заказ.
Значения тока и напряжения определяются формой печатной платы.
¹⁾ Данные по рассеиваемой мощности смотри на странице 770.
²⁾ Учитывайте данные кривой изменения. Кривые изменения для других вариантов - по запросу.

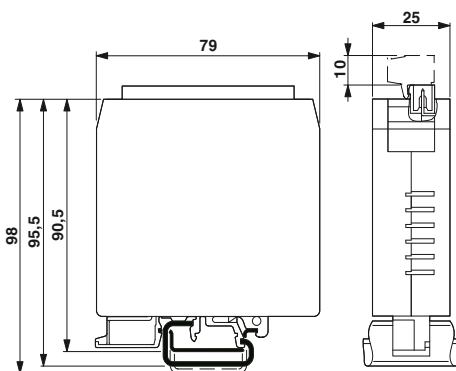

12-конт. со вставным разъемом, ширина: 22,5 мм

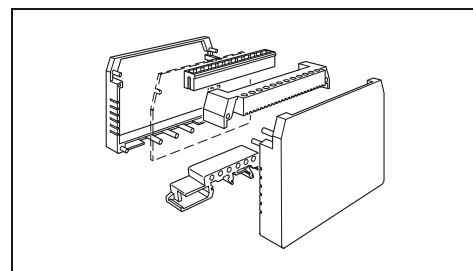

Технические характеристики

UEGM-MSTB					
4 Вт	-	-	-	-	-
10 Вт	-	-	-	-	-
Полиамид (PA 6.6) / V0					
однож.	многож.	AWG	I	U	
[мм ²]			[A]	[B]	
0,2 - 2,5	0,2 - 2,5	24 - 12	12 ²⁾	250	

Данные для заказа

Тип	Артикул №	Штук
UEGM-MSTB	2781453	10
MSTBT 2,5/12-ST-5,08	1781085	50

Принадлежности

MSTB-BL	1755477	100
UEGM-MSTB-BS	2781466	60
CP-MSTB	1734634	100
CR-MSTB	1734401	100
B-STIFT	1051993	10
ZB 5 :UNBEDRUCKT	1050004	10

Рассеиваемая мощность P _v при 20 °C в горизонтальном монтажном положении ¹⁾
Установлены в ряд без промежутков
Устанавливаются в ряд с промежутком не менее 20 мм
Исполнение корпуса
Корпуса для электронных устройств
Параметры провода
MSTBT 2,5/...

Описание	Шаг [мм]	Полосов	Ширина [мм]
Корпуса для электронных устройств, с 12-полосными штыревыми колодками COMBICON, дополнительно комплектуются светодиодами диаметром 3 мм		12	25
Вилка COMBICON	5,08	12	

Заглушка, для базового корпуса MSTB, для катодной ошивки базового корпуса, насаживается на штифт, из зеленого изоляционного материала			
Заглушки, для закрытия неиспользуемых отверстий для светодиодов			
Механический ключ (профиль), для корпусов COMBICON, устанавливается в паз штекерной части, изготовлен из изоляционного материала красного цвета	1		
Механический ключ, для ответной части разъема COMBICON, вставляется в углубление корпусной части разъема	1		
Маркер, без дозаправки чернил, для ручной маркировки, толщина линии 0,5 мм			
Планка Zask, 10 элементов, незаполненная: одной упаковки достаточно для маркировки 100 клемм			



Компактные установочные корпуса CM

Серия CM представлена широким ассортиментом установочных корпусов для монтажа промышленных силовых электронных устройств в электротехнических шкафах. Различные варианты корпусов позволяют не только встраивать силовые электронные устройства, но также и стандартные трансформаторы из Ш-образных пластин.

Общие особенности всех корпусов серии CM:

- прочная конструкция,
- индивидуальное размещение электронных устройств в различных вариантах модулей с размером шага от 50 до 200 мм,
- гибкость в выборе различных соединительных компонентов (от многоконтактных соединителей до клемм, устанавливаемых на печатных платах электронных устройств),
- надежная защита электронных устройств от прикосновения и воздействия окружающей среды,
- простое закрепление защелками на симметричных монтажных рейках, соответствующих EN 60 715.

Конструкция

На рисунке представлено покомпонентное изображение конструкции корпуса CM: печатные платы с установленными компонентами могут вставляться в различные направляющие пазы в нижней части корпуса. Крышка корпуса очень просто и надежно закрепляется защелками на нижней части.

Кроме того, при необходимости крышку и нижнюю часть корпуса можно скрепить винтами.



Размещение электронных устройств

Благодаря широкому многообразию вариантов возможен оптимальный подбор корпусов в соответствии с формой и размерами печатной платы и требуемой технологией соединения.

В корпусах увеличенной ширины предусмотрены распорки (DB) для крепления трансформаторов винтами.

Печатные платы имеют прямоугольную форму. **Информация по размерам печатных плат и площадок для размещения компонентов приведена в центре загрузки на сайте www.phoenixcontact.com.**

Многообразие корпусов

В крышках для CM 175 высотой 35 мм и CM 200 высотой 55 мм имеются вентиляционные отверстия. Конструкция корпусов серии CM изменена таким образом, чтобы в нижнюю часть корпуса можно было устанавливать печатную плату, используемую, например, в качестве печатной платы шины.

Также возможен заказ корпусов, размеры отдельных частей которых отличаются от стандартных.

Монтаж

Все корпуса серии CM очень просто закрепляются защелками на симметричных монтажных рейках, соответствующих EN 60 715. Демонтаж производится путем оттягивания оранжевого рычажка защелки.

В качестве варианта также возможна установка не на монтажной рейке, а на монтажном основании. Вместе с корпусами CM 125 - 200 поставляются соответствующие проставки.

Подсоединение проводов

Корпуса для электронных устройств серии CM поставляются без отверстий для установки соединительных элементов.

Отверстия в корпусах выполняются в соответствии с конкретными требованиями, предъявляемыми со стороны электронных устройств и соединительных элементов. Также возможна поставка корпусов с уже выполненными отверстиями.

- Стандартный (с вентиляционными отверстиями)
- на заказ

Крышки

Исполнения

Тип Ширина [мм]	пнездо, уплотнительное кольцо для кабеля Ø 10-12,5 мм	Крышки			Исполнения				
		30 мм	35 мм	55 мм	с вентиляционными отверстиями и распорками	без вентиляционных отверстий, с распорками	с вентиляционными отверстиями, без распорок	без вентиляционных отверстий, без распорок	с вентиляционными отверстиями, распорками и держателями
CM 50 50 мм	●	●					●	○	
CM 62 62 мм			●		○	○	●	○	
CM 75 75 мм	●		●		○		●		
CM 90 90 мм	●				○	○	●	○	
CM 125 125 мм	●		●		●	○	●	○	●
CM 175 175 мм			●		●	○			●
CM 200 200 мм				●	●	○			●

Корпуса CM

Информация по размерам корпусов, печатных плат и площадок для размещения компонентов приведена в центре загрузки на сайте: www.phoenixcontact.net/products

Примечания:

¹⁾ Данные по рассеиваемой мощности смотри на странице 770.



Ширина: 50 и 75 мм



Ширина: 62 и 90 мм

	Технические характеристики				Технические характеристики				
	CM 50-LG/H 12,5/BO BK	CM 50-LG/H 30/BO BK	CM 75-LG/H 12,5/BO BK	CM 75-LG/H 35/BO BK	CM 90-LG/H 12,5/BO BK	CM 62-LG/H 35/BO BK			
Рассеиваемая мощность P _v при 20 °C в горизонтальном монтажном положении ¹⁾	25 Вт	26,8 Вт	31,7 Вт	40,3 Вт	37 Вт	20,8 Вт	-	-	
Установлены в ряд без промежутков	38,3 Вт	39 Вт	41,2 Вт	52,5 Вт	48,1 Вт	24,4 Вт	-	-	
Устанавливаются в ряд с промежутком не менее 20 мм									
Исполнение корпуса	Поликарбонат PC армированный стекловолокном / V0				Поликарбонат PC армированный стекловолокном / V0				
Корпуса для электронных устройств									
	Данные для заказа			Данные для заказа			Данные для заказа		
Описание	Тип	Артикул №	Штук	Тип	Артикул №	Штук	Тип	Артикул №	Штук
Корпус , для установки печатных плат, с крышкой высотой 12,5 мм Вентиляционные отверстия Вентиляционные отверстия с распорками	CM 50-LG/H 12,5/BO BK CM 75-LG/H 12,5/BO BK	2943592 2943602	5 5	CM 90-LG/H 12,5/BO BK	2944876	4			
Корпус , для установки печатных плат, с крышкой высотой 30 мм Вентиляционные отверстия	CM 50-LG/H 30/BO BK	2942878	5						
Корпус , для установки печатных плат, с крышкой высотой 35 мм Вентиляционные отверстия с распорками с держателями корпуса	CM 75-LG/H 35/BO BK	2942881	5	CM 62-LG/H 35/BO BK	2944863	5			
Корпус , для установки печатных плат, с крышкой высотой 55 мм с держателями корпуса									



Ширина: 125 мм



Ширина: 175 мм



Ширина: 200 мм

Технические характеристики

CM125-LG/H 12,5/BO BK	CM125-LG/H 35/BO/DB/GH BK	-	-
69 Вт	84,4 Вт	-	-
89,7 Вт	109,7 Вт	-	-

Поликарбонат PC армированный стекловолокном / V0

Данные для заказа

Тип	Артикул №	Штук
CM125-LG/H 12,5/BO BK	2942894	5
CM125-LG/H 12,5/BO/DB BK	2943055	5
CM125-LG/H 35/BO BK	2942904	5
CM125-LG/H 35/BO/DB BK	2941691	5
CM125-LG/H 35/BO/DB/GH BK	2941840	5

Технические характеристики

CM175-LG/H 35/BO/DB/GH BK	-	-	-
120 Вт	-	-	-
160 Вт	-	-	-

Поликарбонат PC армированный стекловолокном / V0

Данные для заказа

Тип	Артикул №	Штук
CM175-LG/H 35/BO/DB/GH BK	2941507	5

Технические характеристики

CM200-LG/H 55/BO/DB/GH BK	-	-	-
160 Вт	-	-	-
200 Вт	-	-	-

Поликарбонат PC армированный стекловолокном / V0

Данные для заказа

Тип	Артикул №	Штук
CM200-LG/H 55/BO/DB/GH BK	2941853	1

Одинарные установочные корпуса EFG



Корпус EFG 45 состоит из двух полукорпусов и трех панелей. Вставки удобно обрабатываются и маркируются.

В одном корпусе EFG 45 возможна установка двух смонтированных печатных плат. Между печатными платами и внутренними поверхностями корпуса имеется промежуток 4,0 мм, что позволят устанавливать также и двусторонние печатные платы для поверхностного печатного монтажа. Благодаря размещению печатных плат большого размера (112 x 115 мм) возможна реализация достаточно сложных схем.

Конструкция корпуса, состоящая из двух половин и трех вставок, значительно упрощает монтаж электронных устройств. Печатные платы закрепляются на корпусе винтами, что гарантирует высокую жесткость.

Корпус EFG 45 закрепляется защелками на симметричных монтажных рейках, соответствующих EN 60715.

Информация по топологии печатных плат, их размерам, а также по размещению компонентов приводится в центре загрузки на сайте www.phoenixcontact.net/products.

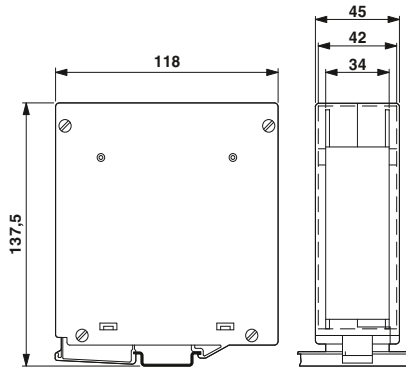

Любое количество контактов, ширина: 45 мм

Я

Технические характеристики

EFG 45-LG/BS GY				
9,5 Вт	-	-	-	-
11,5 Вт	-	-	-	-
Поликарбонат / V0				
одн.	мног.		I	U
	[мм ²]	AWG	[A]	[B]
0,2 - 2,5	0,2 - 2,5	24 - 14	24 ³⁾	250 ¹⁾

Данные для заказа

Тип	Артикул №	Штук
EFG 45-LG/BS GY	2757474	5

Принадлежности

FRONT 2,5-H/SA 5	1700008	50
------------------	---------	----

Рассеиваемая мощность P_V при 20 °C в горизонтальном монтажном положении²⁾

Установлены в ряд без промежутков

Устанавливаются в ряд с промежутком не менее 20 мм

Исполнение корпуса

Корпуса для электронных устройств

Параметры провода

FRONT 2,5-H/ ...

Описание

Корпус для электронных устройств, для установки двух печатных плат без винтовых клемм

Клеммные блоки для печатного монтажа и COMBICON, цвет: зеленый

Примечания:

Моменты затяжки винтов клеммных модулей см. стр. 854

¹⁾ При установке промежуточной детали для увеличения шага RZ 2,5-FRONT 2,5-H(V) достигается напряжение 400 В.

²⁾ Данные по рассеиваемой мощности смотри на странице 770.

³⁾ Кривые нагрузочной способности поставляются на заказ.

Универсальные установочные корпуса UEG-EU

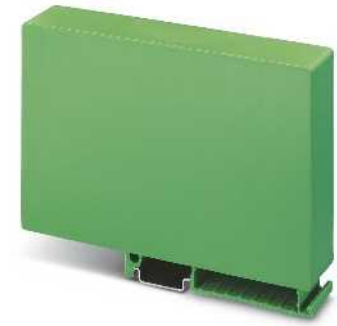
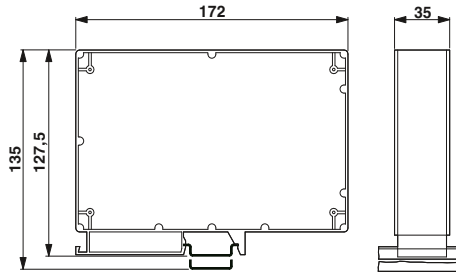

Любое количество контактов, для плат европейского стандарта, ширина: 35 мм

Встраиваемый корпус для установки на шину UEG-EU используется для установки плат европейского стандарта (160 x 100 мм).

Основные характеристики:

- Непосредственное крепление печатной платы на базовом элементе UEG-EU BE с саморезами В 2,2 x 9,5 DIN ISO 1481
- Для расширения монтажного пространства отдельные базовые элементы UEG-EU-BE могут быть установлены в ряд
- Соединительные штыри UEG-EU-VS обеспечивают необходимую устойчивость
- Возможность монтажа на всех доступных на рынке несущих рейках EN
- Мы с удовольствием нанесем на базовый элемент прорези для установки соединительных элементов в соответствии с Вашими индивидуальными требованиями

Для установки печатных плат с высокими компонентами несколько базовых элементов может быть размещено в ряд. Необходимая жесткость обеспечивается с помощью металлических штырей.

Информация по размерам корпусов, печатных плат и площадок для размещения компонентов приведена в центре загрузки на сайте: www.phoenixcontact.net/products

Примечания:

¹⁾ Данные по рассеиваемой мощности смотри на странице 770.

Рассеиваемая мощность P_v при 20 °C в горизонтальном монтажном положении¹⁾
 Установлены в ряд без промежутков
 Устанавливаются в ряд с промежутком не менее 20 мм
 Исполнение корпуса
 Корпуса для электронных устройств

Описание
Корпус для электронных устройств, состоит из: базового элемента с защелкивающимся основанием, для установки на несущую рейку NS 35, шириной 35 мм
Боковой элемент, требуется заказывать по 2 шт., для закрытия базового элемента с обеих сторон, толщина 1,5 мм

Соединительный штырь, для объединения нескольких базовых элементов; для каждого элемента требуется 12 шт., латунь

RU

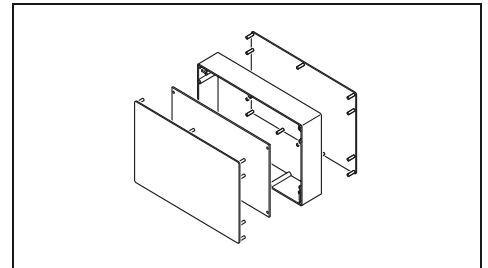

Технические характеристики

UEG-EU-BE			
8,9 Вт	-	-	-
18,3 Вт	-	-	-
Полиамид армированный стекловолокном / НВ			
-	-	-	-

Данные для заказа

Тип	Артикул №	Штук
UEG-EU-BE	2956819	5
UEG-EU-SE	2956822	5

Принадлежности

UEG-EU-VS	5028883	100
-----------	---------	-----

Housing profile

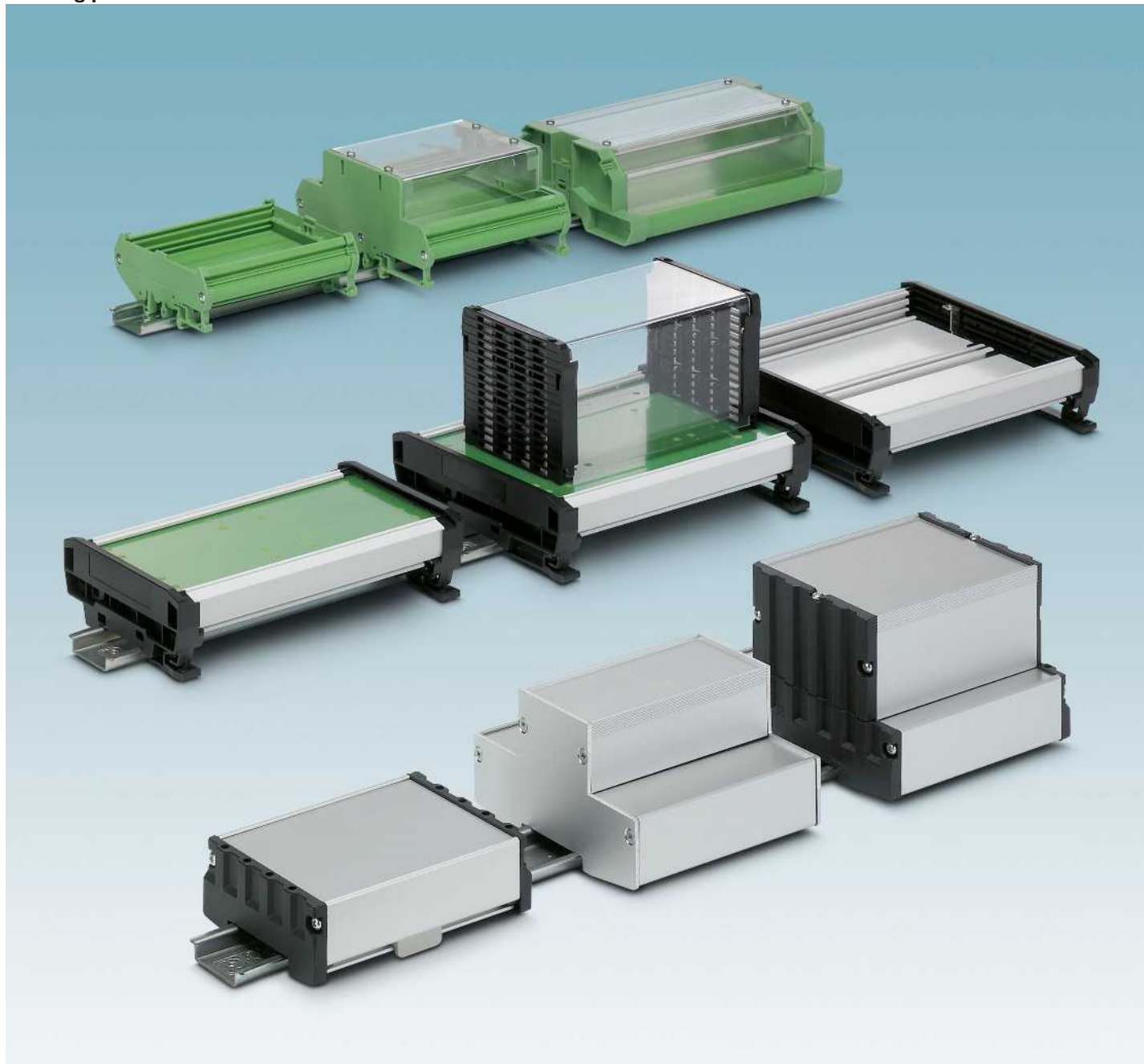

Профилированные корпуса обеспечивают наивысшую гибкость. Вымерение длины с точностью до сантиметра, исполнение из пластика и металла, а также наличие крышек - все это обеспечивает возможность формирования индивидуальной конфигурации корпуса с использованием изделий данной серии.



Корпуса серии UM-ALU

- Основные преимущества:
- Материал: алюминий
 - Профилированные корпуса с винтовым креплением боковых частей
 - Ширина профиля корпуса: 72 или 100,5 мм
 - Длина профиля на заказ
 - Защитные профили на выбор
 - Дополнительное подсоединение РЕ-проводника
 - Свободный выбор способа подключения



Корпуса серии UM-PRO и UM-Basic

- Основные преимущества:
- Материал: пластик, полиамид (UM-PRO) и ПВХ (UM-Basic)
 - Профилированные корпуса с боковыми частями на защелках
 - Ширина профиля корпуса: 72; 108 и 122 мм
 - Длина профиля на заказ



Профили для корпусов серии UM

- Основные преимущества:
- Материал: пластик (ПВХ)
 - Профилированные корпуса с винтовым креплением боковых частей
 - Ширина профиля корпуса: 25; 45; 72; 100; 108 и 122 мм
 - Длина профиля на заказ



Серия корпусов UMK

- Основные преимущества:
- Материал: пластик (полиамид)
 - Возможность соединения вставных элементов между собой без использования инструмента
 - Отдельные элементы шириной 11,25; 22,5 и 45 мм



Вставные модули корпусов серии UM

- Основные преимущества:
- Материал: пластик (полиамид)
 - Возможность соединения вставных элементов между собой без использования инструмента
 - Надежное сцепление благодаря металлическим штифтам
 - Отдельные элементы шириной 16,5 и 35 мм



Несущие рейки – адаптеры UTA и EM

- Основные преимущества:
- Материал: цинковый сплав (литье под давлением) и пластик (полиамид)
 - Надежная установка на несущую рейку для корпусов без фиксирующей ножки

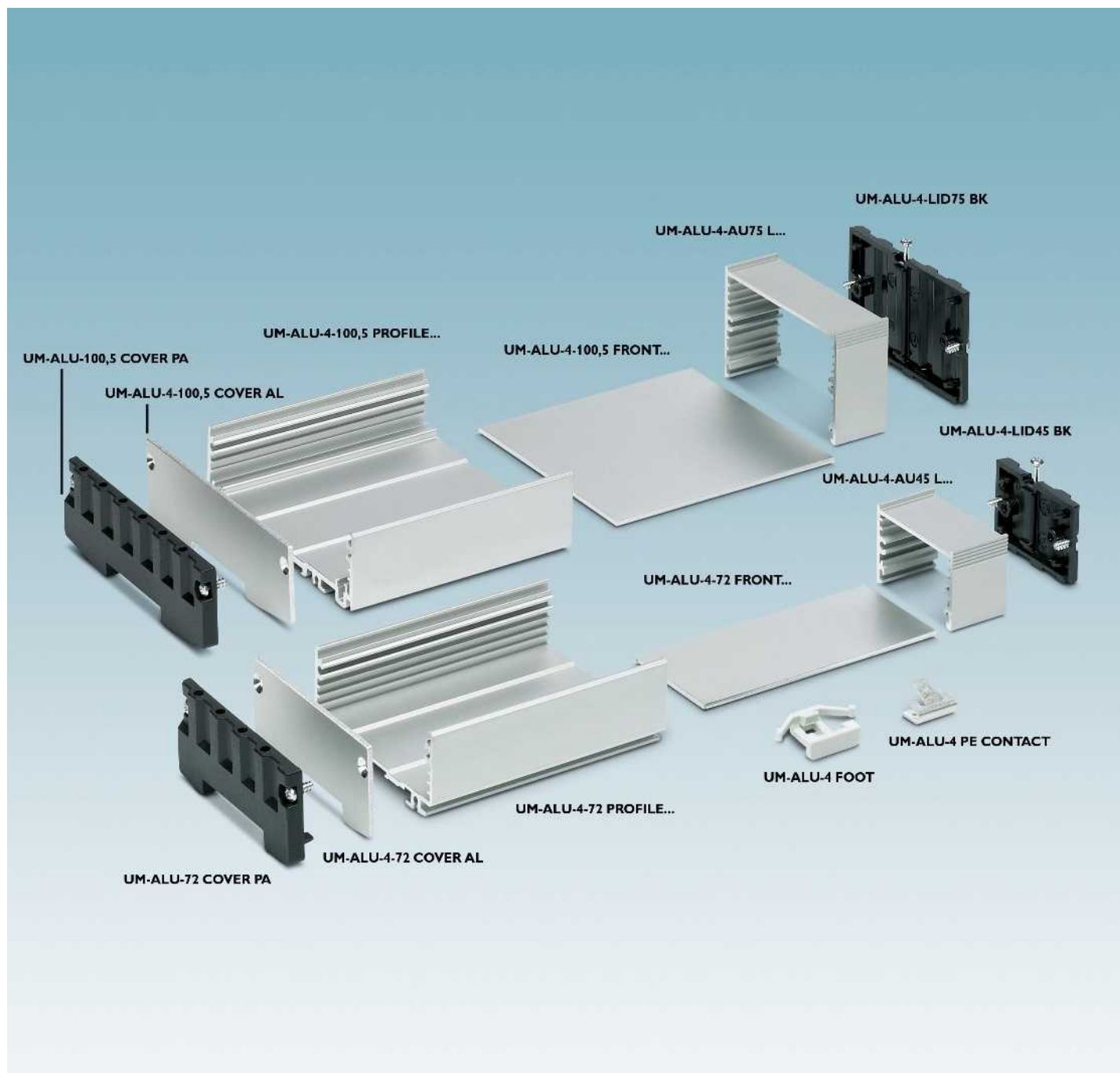

Прочные корпуса серии UM-ALU из анодированного алюминия защищают электронные компоненты от механических повреждений, паразитного излучения и теплового воздействия.

Корпуса подходят для применения в температурных диапазонах от -40°C до 100°C и обеспечивают максимальную защиту от прикосновений по классу IP40 согласно DIN EN 60529.



Прочный экструдированный профиль

Базовые профили и профили корпуса изготовлены из анодированного экструдированного алюминиевого профиля. К свойствам материала относятся механическая прочность, высокая жаропрочность и экранирование излучаемых или внешних помех.



Гибкость форм

Благодаря комбинированию базового профиля с одним из двух профилей с гибкой возможностью размещения становятся возможными многочисленные варианты корпусов. Предлагаемые серийно или индивидуально варианты длины обеспечат профессиональное и индивидуальное размещение электронных устройств.



Свобода при комплектации

Несколько уровней печатной платы в базовых и корпусных профилях дают разработчику электронных устройств необходимую гибкость при размещении различных деталей или узлов.



Подсоединение РЕ-проводника

Опционально можно предусмотреть размещение РЕ-контакта в базовом профиле. В ходе запрессовки нарушается анодированный слой, что обеспечивает токопроводящее соединение между корпусом и монтажной рейкой. Подключение выполняется через обычные кабельные наконечники для плоских штекеров согласно DIN 46244-A6.3



Установка на монтажную рейку

Монтажное основание с возможностью свободного размещения служит для крепления на монтажную рейку. Корпус устанавливается традиционным способом с поворотом и надежно фиксируется. Изюминка: для демонтажа не нужны инструменты, он выполняется как бы "вслепую", поскольку корпус необходимо лишь слегка сместить по вертикали к монтажной рейке и снять. В зависимости от конкретного применения на корпусе можно установить несколько монтажных оснований.



Индивидуально с завода

Помимо заказываемых по каталогу изделий мы предлагаем широкий спектр дополнительных услуг. Мы готовы предложить Вам профили индивидуальной длины и дополнительную механическую обработку и маркировку, а также пленочные клавиатуры.

Несущие профили модулей и адаптеры

Алюминиевые профилированные корпуса UM-ALU 4

Примечания:

Набор отверток SF-TX-SET (арт. № 1212539) и SF-M-Set (арт. № 1212543) см. www.phoenixcontact.net/products



Алюминиевый основной профиль,
Ширина: 72 мм



Алюминиевый основной профиль,
Ширина: 100,5 мм

Данные для заказа

Описание
Основной профиль монолитный
Длина 42,5 мм
Длина 60 мм
Длина 95 мм
Длина 130 мм
Длина 165 мм
Длина 200 мм
Длина 235 мм
Длина 990 мм
Передняя панель основного профиля,
Длина 42,5 мм
Длина 60 мм
Длина 95 мм
Длина 130 мм
Длина 165 мм
Длина 200 мм
Длина 235 мм
Длина 990 мм
Комплект боковых пластин , вкл. фиксирующую ножку с винтами для основного профиля из анодированного алюминия
Набор профильных нанонечников , вкл. фиксирующую ножку с винтами для основного профиля из полиамида, цвет черный
Комплект модульных нанонечников , вкл. фиксирующие винты, черный полиамид, 75 мм

Тип	Артикул №	Штук
UM-ALU 4-72 PROFILE 42,5	2200917	1
UM-ALU 4-72 PROFILE 60	2200918	1
UM-ALU 4-72 PROFILE 95	2200919	1
UM-ALU 4-72 PROFILE 130	2200920	1
UM-ALU 4-72 PROFILE 165	2200921	1
UM-ALU 4-72 PROFILE 200	2200922	1
UM-ALU 4-72 PROFILE 235	2200923	1
UM-ALU 4-72 PROFILE 990	2200924	1
UM-ALU 4-72 FRONT 42,5	2200925	1
UM-ALU 4-72 FRONT 60	2200926	1
UM-ALU 4-72 FRONT 95	2200927	1
UM-ALU 4-72 FRONT 130	2200928	1
UM-ALU 4-72 FRONT 165	2200929	1
UM-ALU 4-72 FRONT 200	2200930	1
UM-ALU 4-72 FRONT 235	2200931	1
UM-ALU 4-72 FRONT 990	2200932	1
UM-ALU 4-72 COVER AL	2200933	1
UM-ALU 4-72 COVER PA BK	2200934	1
UM-ALU 4 LID75 PA BK	2200972	1

Данные для заказа

Тип	Артикул №	Штук
UM-ALU 4-100,5 PROFILE 42,5	2200935	1
UM-ALU 4-100,5 PROFILE 60	2200936	1
UM-ALU 4-100,5 PROFILE 95	2200937	1
UM-ALU 4-100,5 PROFILE 130	2200938	1
UM-ALU 4-100,5 PROFILE 165	2200939	1
UM-ALU 4-100,5 PROFILE 200	2200940	1
UM-ALU 4-100,5 PROFILE 235	2200941	1
UM-ALU 4-100,5 PROFILE 990	2200942	1
UM-ALU 4-100,5 FRONT 42,5	2200943	1
UM-ALU 4-100,5 FRONT 60	2200944	1
UM-ALU 4-100,5 FRONT 95	2200945	1
UM-ALU 4-100,5 FRONT 130	2200946	1
UM-ALU 4-100,5 FRONT 165	2200947	1
UM-ALU 4-100,5 FRONT 200	2200948	1
UM-ALU 4-100,5 FRONT 235	2200949	1
UM-ALU 4-100,5 FRONT 990	2200950	1
UM-ALU 4-100,5 COVER AL	2200951	1
UM-ALU 4-100,5 COVER PA BK	2200952	1
UM-ALU 4 LID75 PA BK	2200972	1

Принадлежности

Нонцевой захват для контакта с несущей рейкой
Фиксирующий элемент для несущей рейки вкл. винты

Тип	Артикул №	Штук
UM-ALU 4 PE CONTACT	2200973	5
UM-ALU 4 FOOT	2200974	5

Принадлежности

Тип	Артикул №	Штук
UM-ALU 4 PE CONTACT	2200973	5
UM-ALU 4 FOOT	2200974	5

Алюминиевые профилированные корпуса UM-ALU 4



Алюминиевый полуэллиптический профиль: ширина: 45 мм

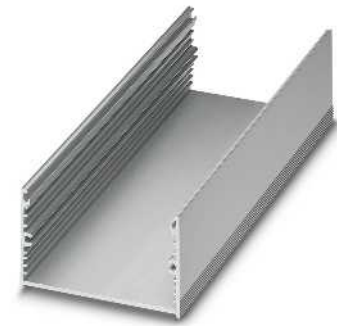

Алюминиевый полуэллиптический профиль: ширина: 75 мм

Описание	Данные для заказа			Данные для заказа			
	Тип	Артикул №	Штук	Тип	Артикул №	Штук	
Модульный профиль , моноблок (U-образный), анодированный алюминий, ширина 45 мм, для крепления на черных крышках профиля (COVER PA) Длина 25 мм Длина 42,5 мм Длина 60 мм Длина 95 мм Длина 130 мм Длина 165 мм Длина 200 мм Длина 235 мм	UM-ALU 4 AU45 L25	2200953	1				
	UM-ALU 4 AU45 L42,5	2200954	1				
	UM-ALU 4 AU45 L60	2200955	1				
	UM-ALU 4 AU45 L95	2200956	1				
	UM-ALU 4 AU45 L130	2200957	1				
	UM-ALU 4 AU45 L165	2200958	1				
	UM-ALU 4 AU45 L200	2200959	1				
	UM-ALU 4 AU45 L235	2200960	1				
	Модульный профиль монолитный (U-форма), анодированный алюминий, ширина 75 мм Длина 25 мм Длина 42,5 мм Длина 60 мм Длина 95 мм Длина 130 мм Длина 165 мм Длина 200 мм Длина 235 мм Длина 990 мм				UM-ALU 4 AU75 L25	2200962	1
					UM-ALU 4 AU75 L42,5	2200963	1
				UM-ALU 4 AU75 L60	2200964	1	
				UM-ALU 4 AU75 L95	2200965	1	
				UM-ALU 4 AU75 L130	2200966	1	
				UM-ALU 4 AU75 L165	2200967	1	
				UM-ALU 4 AU75 L200	2200968	1	
				UM-ALU 4 AU75 L235	2200969	1	
				UM-ALU 4 AU75 L990	2200970	1	
Комплект модульных наконечников , вкл. фиксирующие винты, черный полиамид, 45 мм		UM-ALU 4 LID45 PA BK	2200971	1			
Комплект модульных наконечников , вкл. фиксирующие винты, черный полиамид, 75 мм	UM-ALU 4 LID75 PA BK	2200972	1	UM-ALU 4 LID75 PA BK	2200972	1	
	Принадлежности			Принадлежности			
Концевой захват для контакта с несущей рейкой	UM-ALU 4 PE CONTACT	2200973	5	UM-ALU 4 PE CONTACT	2200973	5	
Фиксирующий элемент для несущей рейки вкл. винты	UM-ALU 4 FOOT	2200974	5	UM-ALU 4 FOOT	2200974	5	

Монтажные корпуса из экструдированного профиля ?UM-PRO и UM-BASIC



Три корпуса из экструдированного профиля UM-PRO и UM-BASIC 72/108/122 обеспечивают как быстрое время монтажа, так и высокую степень свободы при выборе способа подключения. Благодаря использованию полиамида и своей особой форме профиль UM-PRO пригоден для использования при температуре до 100°C и больших механических нагрузках.

Профилированный корпус UM-PRO из несодержащего галогенов высокотемпературного пластика отвечает требованиям допуска UL для устройств и может эксплуатироваться на территории США.

Плоская конструкция позволяет устанавливать плоские электронные компоненты и монтировать их на стандартные монтажные рейки или непосредственно на стену. Самая верхняя печатная плата может комплектоваться полностью и крепиться быстрым фиксатором. Другие опции, такие как свободное размещение крышек или выбор опции BUS для объединения модулей друг с другом, дополняют палитру возможных решений.



Быстрый монтаж корпуса: разъемный монтаж вместо винтового

Эффективной мерой по снижению расходов при конечном монтаже устройств является возможность быстрого и надежного соединения секций профиля с боковыми элементами UM-PRO...COVER.

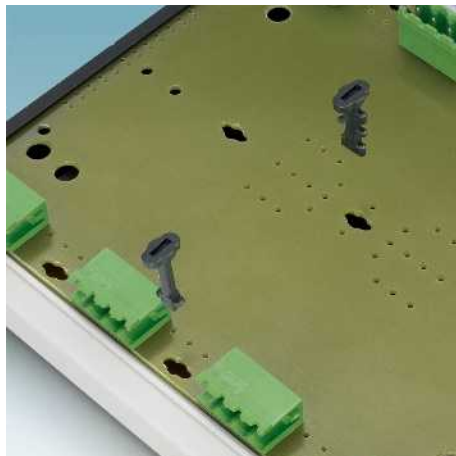

Интеграция различных способов подключения

Самая верхняя печатная плата примыкает вплотную к профилю и может комплектоваться полностью. Дополнительная фиксация возможна при помощи фиксатора UM-PRO PCB S(C)-LOCK. Благодаря этому сохраняется свободный доступ к соединительным штекерам, используемым конечным клиентом для разводки.



Встроенный PE-контакт

Опционально интегрируемый в обе боковых части контакт функционального заземления UM-PRO PE CONTACT соединяет вставляемую печатную плату с монтажной рейкой. Это позволяет избежать использования дополнительных PE-клемм и сложного соединения.



Гибкость при размещении крышек

Возможность свободного размещения крышек позволяет независимо защитить чувствительные участки платы. Монтаж и демонтаж крышек UM-PRO LID... на защелках просты и выполняются с помощью отвертки. Также можно легко комбинировать различные способы подключения, для которых необходимо разное монтажное пространство.



Использование поперечных контактов шин в корпусах

Разработка стандартных соединительных штекеров MINI COMBICON для самого нижнего уровня печатной платы позволяет соединять устройства друг с другом с небольшими затратами.

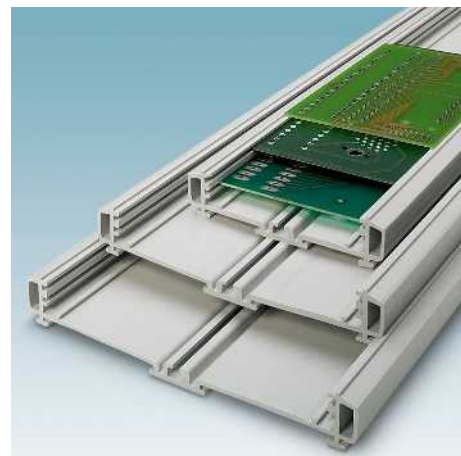

Гибкость при комплектации

Три направляющих в профиле позволяют располагать печатные платы на различных уровнях или комбинировать их с передними крышками.

Несущие профили модулей и адаптеры

Монтажные корпуса из экструдированного профиля UM-PRO и UM-BASIC



Основные характеристики и выгоды

- Возможность штекерного монтажа сокращает время установки и позволяет экономить средства
 - Профили шириной 72/108 и 122 мм представляют собой достойную высококачественную альтернативу традиционным профилям UM
 - Температурный диапазон до 100°C расширяет возможности применения (UM-PRO)
 - Хорошо продуманная геометрия профиля повышает стабильность формы
 - 3 направляющих для профиля обеспечивают возможность создания различных конфигураций печатных плат
 - Монтаж по краю создает дополнительные преимущества при формировании разводки
 - Свободно размещаемые крышки обеспечивают гибкость
 - Устанавливаемые с обеих сторон PE-контакты обеспечивают безопасность
 - Поперечные контакты BUS расширяют возможности соединения устройств
 - Маркировочная поверхность для лент Standard SK или маркировочная пленка TML (макс. высота 6 мм)
 - Дополнительная маркировка печатной платы с помощью держателя модульных маркировочных элементов PMB от Phoenix (диаметр отверстия 4 мм)
 - Дополнительные опорные элементы повышают механическую устойчивость
- Информация по размерам корпусов приведена в центре загрузки на сайте:**
www.phoenixcontact.net/products.

Примечания:

Дополнительные данные по корпусам:

Экструдированный профиль UM-PRO из PA-GF HT, класс воспламеняемости V0 (UL 94)
 Экструдированный профиль UM-BASIC из ПВХ, класс воспламеняемости V0 (UL 94)
 Боковые элементы UM-PRO COVER и UM-PRO LID из полиамида PA, класс воспламеняемости V0 (UL 94)
 U-образные профильные крышки из PC, класс воспламеняемости V0 (UL 94)

¹⁾ При заказе необходимо указать длину в [см].



Экструдированный профиль, ширина 72 мм



Данные для заказа

Тип	Артикул №	Штук
UM-PRO PROFILE	2200148	1
UM-BASIC PROFILE	2200149	1
UM-PRO 72 COVER-L BK	2200151	10
UM-PRO 72 COVER-R BK	2200152	10
UM-PRO A/U N 73 CM	2200310	1
UM-PRO A/U 73 CM	2200311	1
UM-PRO A/U 92 CM	2200312	1
UM-PRO LID-73N BK	2200174	10
UM-PRO LID-73 BK	2200173	10
UM-PRO LID-92 BK	2200172	10

Принадлежности

UM-PRO 72 FOOT BK	2200153	10
UM-PRO PE CONTACT L1	2200161	20
UM-PRO PE CONTACT L2	2200162	20
UM-PRO PE CONTACT L3	2200163	20
UM-PRO PCB S-LOCK BK	2200168	100
UM-PRO PCB C-LOCK L1 BK	2200164	50
UM-PRO PCB C-LOCK L2 BK	2200165	50
UM-PRO PCB C-LOCK L3 BK	2200166	50
UM-PRO MOUNT BK	2200171	10
SZF 0-0,4X2,5	1204504	10

Описание
Профиль нарезается с учетом требований клиента. Цвет светло-серый, аналог RAL 7035 Длина в [см] указывается в коде заказа
Боковые элементы с крепежным основанием для несущей рейки NS35, с пазом для установки контактной металлической части PE, вставка в профили UM-PRO/UM-BASIC, цвет: черный, аналог RAL 9005 Исполнение: слева, ширина: 72 мм Исполнение: слева, ширина: 108 мм Исполнение: слева, ширина: 122 мм Исполнение: справа, ширина: 72 мм Исполнение: справа, ширина: 108 мм Исполнение: справа, ширина: 122 мм U-образная крышка, низкий вариант , термостойкий поликарбонат, шириной 73 мм (внутренний размер 69 мм) ¹⁾
U-образная крышка, высокий вариант , термостойкий поликарбонат, шириной 73 мм (внутренний размер 69 мм). Пожалуйста, используйте при заказе принятые условные обозначения.
U-образная крышка , термостойкий поликарбонат, шириной 92 мм (внутренний размер: 88 мм)
Крышка с защелками черная, для закрытия профильных крышек сбоку (необходимо по 2 шт. на каждую) для: UM-PRO A/U N 73 CM UM-PRO A/U 73 CM UM-PRO A/U 92 CM
Опорный элемент для несущей рейки для монтажа под экструдированным профилем Ширина: 72 мм Ширина: 108 мм Ширина: 122 мм Контактная металлическая часть PE для вставки в боковые элементы, с крепежным винтом (диаметр головки 6 мм) Исполнение для верхнего уровня печатной платы Исполнение для среднего уровня печатной платы Исполнение для нижнего уровня печатной платы Дополнительный элемент для крепления печатных плат Исполнение верхней печатной платы, сбоку, черная Исполнение верхней печатной платы, по центру, черная Исполнение средней печатной платы, по центру, черная Исполнение нижней печатной платы, по центру, черная Крепежный фланец , для непосредственного монтажа на панель, цвет: черный
Отвертка



Экструдированный профиль,
ширина 108 мм



Экструдированный профиль,
ширина 122 мм

RU

RU

Данные для заказа			Данные для заказа		
Тип	Артикул №	Штук	Тип	Артикул №	Штук
UM-PRO PROFILE	2200148	1	UM-PRO PROFILE	2200148	1
UM-BASIC PROFILE	2200149	1	UM-BASIC PROFILE	2200149	1
UM-PRO 108 COVER-L BK	2200155	10	UM-PRO 122 COVER-L BK	2200158	10
UM-PRO 108 COVER-R BK	2200156	10	UM-PRO 122 COVER-R BK	2200159	10
UM-PRO A/U N 73 CM	2200310	1	UM-PRO A/U N 73 CM	2200310	1
UM-PRO A/U 73 CM	2200311	1	UM-PRO A/U 73 CM	2200311	1
UM-PRO A/U 92 CM	2200312	1	UM-PRO A/U 92 CM	2200312	1
UM-PRO LID-73N BK	2200174	10	UM-PRO LID-73N BK	2200174	10
UM-PRO LID-73 BK	2200173	10	UM-PRO LID-73 BK	2200173	10
UM-PRO LID-92 BK	2200172	10	UM-PRO LID-92 BK	2200172	10
Принадлежности			Принадлежности		
UM-PRO 108 FOOT BK	2200157	10	UM-PRO 122 FOOT BK	2200160	10
UM-PRO PE CONTACT L1	2200161	20	UM-PRO PE CONTACT L1	2200161	20
UM-PRO PE CONTACT L2	2200162	20	UM-PRO PE CONTACT L2	2200162	20
UM-PRO PE CONTACT L3	2200163	20	UM-PRO PE CONTACT L3	2200163	20
UM-PRO PCB S-LOCK BK	2200168	100	UM-PRO PCB S-LOCK BK	2200168	100
UM-PRO PCB C-LOCK L1 BK	2200164	50	UM-PRO PCB C-LOCK L1 BK	2200164	50
UM-PRO PCB C-LOCK L2 BK	2200165	50	UM-PRO PCB C-LOCK L2 BK	2200165	50
UM-PRO PCB C-LOCK L3 BK	2200166	50	UM-PRO PCB C-LOCK L3 BK	2200166	50
UM-PRO MOUNT BK	2200171	10	UM-PRO MOUNT BK	2200171	10
SZF 0-0,4X2,5	1204504	10	SZF 0-0,4X2,5	1204504	10

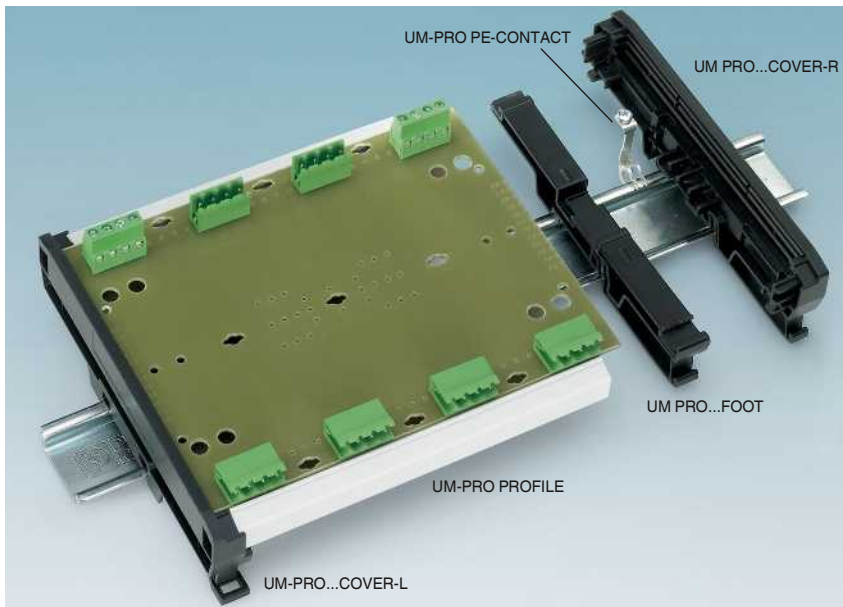

Код заказа UM-PRO или UM-BASIC

Количество	Арт. №	Ширина профиля	Длина [см]	Цвет
1	22 00 14 8	UM-PRO UM-PRO 72 ≅ 72 мм UM-PRO 108 ≅ 108 мм UM-PRO122 ≅ 122 мм	22,5 мин. 3,0 см макс. 100,0 см	GY7035 GY7035 ≅ светло-серый

Общее примечание:

Поверхность для установки компонентов на плату уменьшается на 3,1 мм с обоих краев экструдированного профиля.

Указания по заказу:

Для определения длины профиля необходимо из длины печатной платы вычесть 1,6 см.

Общая длина модуля, т.е. длина с боковыми элементами, равна длине профиля плюс 0,4 см

Максимальная длина профильной крышки равна длине печатной платы минус 1,9 см.

При использовании UM-PRO PE-CONTACT максимальная длина сокращается еще на 0,91 см для каждого контакта.

Пример заказа:

Для печатной платы 160 x 107,5 x 1,5 мм длина профиля составит:

2200148 / UM-PRO 108 / 14,4 / GY7035

Коды заказа профилированной крышки

Количество	Арт. №	Ширина крышки [мм]	Длина [см]
1	22 00 31 1	AU 73 AU 73 ≅ 73 мм	8,4 мин. 3,0 см макс. 100,0 см

печатной платы UM-PRO или UM-BASIC

A = отверстие для опционального РЕ-контакта; B = для опционального фиксатора печатной платы S-Lock на верхнем уровне; C = для опционального фиксатора печатной платы C-Lock (все уровни)

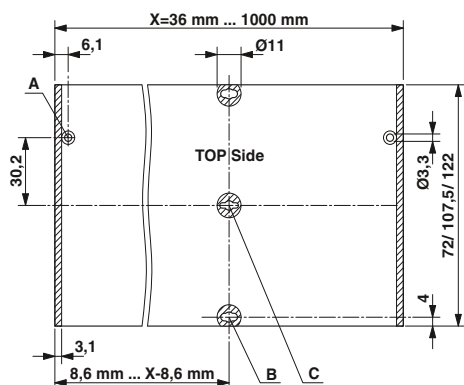

Несущие профили модулей и адаптеры

Установочные корпуса из экструдированного профиля UM

Путем индивидуального подбора профиля серии UM в соответствии с размерами печатной платы можно подготовить любую электрическую схему для монтажа на DIN-рейку.

Профилированные корпуса UM состоят из следующих частей: экструдированный профиль UM..., боковые элементы UM...SE различной ширины и высоты, опорные элементы UM...FE и UM крышки из профиля для UM 100, UM 108 и UM 122.

Нарезка экструдированного профиля производится в зависимости от требуемой длины модуля и необходимого свободного пространства. Профиль, боковые и опорные элементы закрепляются на модуле винтами.

Поставляются шесть вариантов профиля для печатных плат шириной 22, 42, 72, 100, 107,5 и 122 мм.

Установка модуля производится на стандартные монтажные рейки 4го типа (UM 25 и UM 45 только на рейки 3-го типа) или же он закрепляется непосредственно на монтажной плате с помощью фланца UMK-BF.

На всех модулях предусмотрены специальные пазы для размещения стандартных маркировочных элементов (ZB 5).

Стандартный цвет экструдированного профиля - зеленый.

Дополнительные преимущества экструдированного профиля UM:

- невысокая стоимость корпуса из-за уменьшения количества составных частей,
- гибкость в выборе формы и размера,
- высокая механическая устойчивость благодаря винтовому креплению боковых элементов на профиле,
- Защита электронных устройств в корпусах UM 100, UM 108 и UM 122 возможна с помощью крышек.

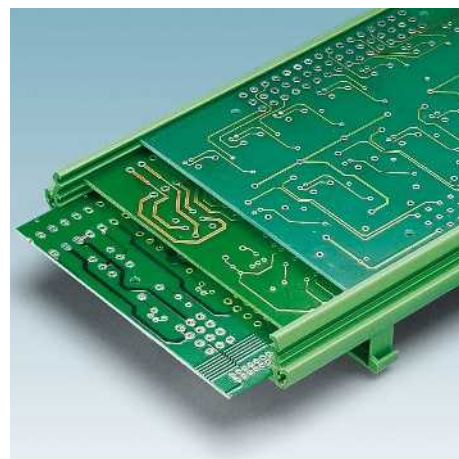
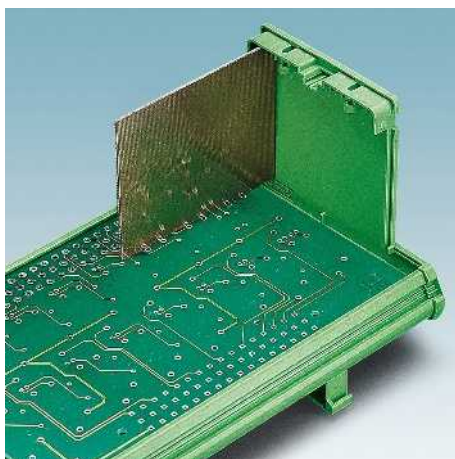
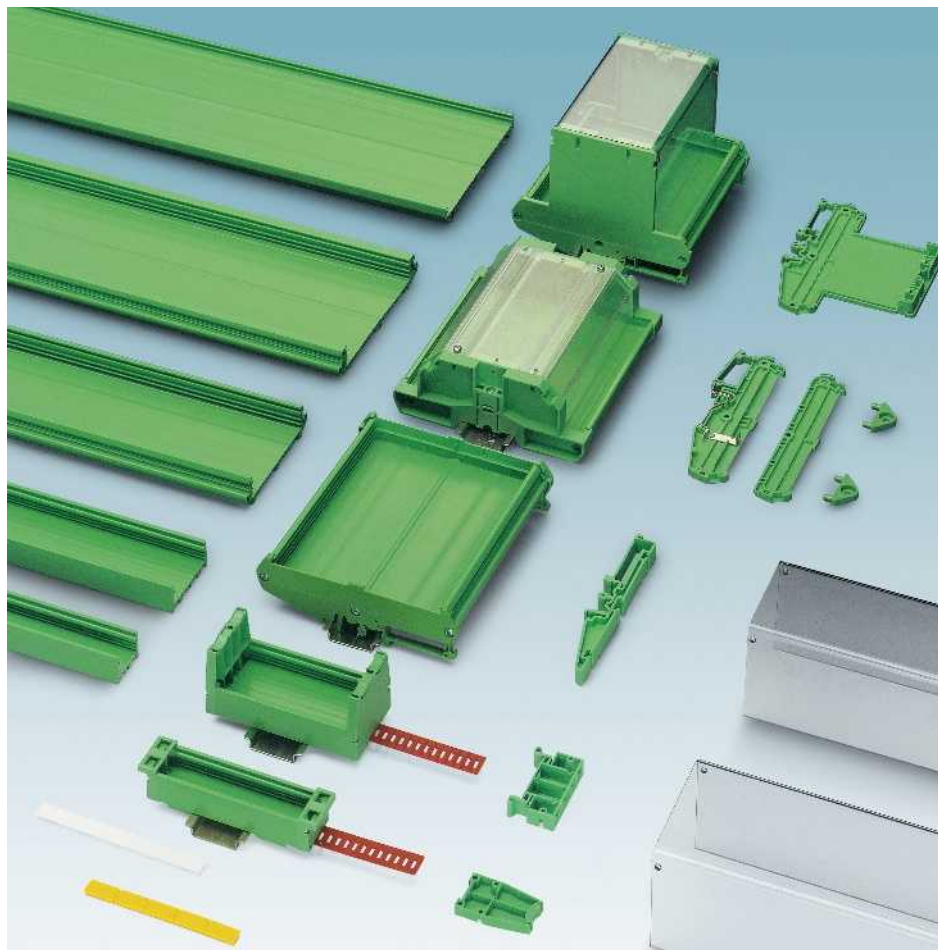

Больше вместимость

Экструдированный профиль UM 100 и 108 с крышками для дополнительных вертикальных печатных плат.

Свободный выбор положения печатных плат

Направляющие обеспечивают компактное размещение печатных плат электронных устройств на нескольких (до трех) уровнях, например, плат с компонентами поверхностного монтажа.



Индивидуальная длина профиля

Профиль нарезается на необходимую длину с точностью до миллиметра, т.е. полностью отсутствует привязка к какому-либо размеру шага.



Заземляющий контакт

Соединение вставляемой печатной платы с монтажной рейкой производится с помощью встроенных в боковые элементы РЕ-контактов. А это означает:

- хорошую защиту от ЭМВ,
- нет необходимости в дополнительных РЕ-клеммах при подсоединении экранированных проводов датчика.

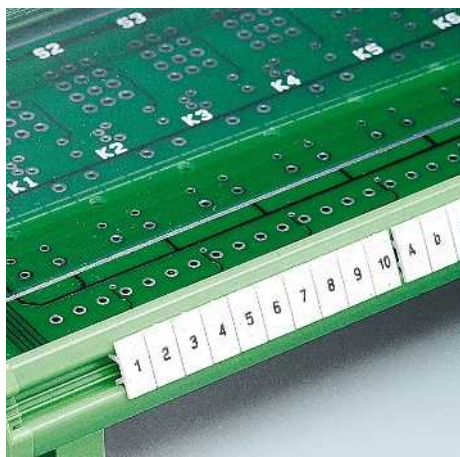

Четкая маркировка

Расположенные с обеих сторон специальные пазы позволяют устанавливать на профиле маркировочные элементы ZB 5.

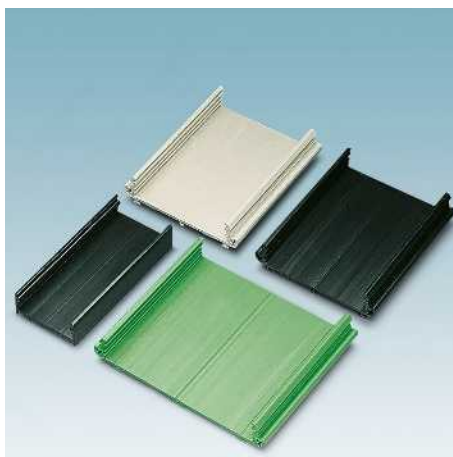

Многообразие форм и цветов

Наряду с основным зеленым цветом поставляется экструдированный профиль UM 45 и UM 108 черного цвета, UM 72 черного, светло-серого и бежевого цвета и профиль UM 122 светло-серого и черного цвета.

Принадлежности

Для установочных корпусов из экструдированного профиля UM 100, UM 108 и UM 122 опционально поставляются прозрачные крышки из профиля UM...A/U.

В зависимости от выбранных крышек поставляются соответствующие боковые элементы UM...SE.... Конструкционно боковые элементы могут иметь основания, а, кроме того, встроенный заземляющий контакт. В высоких боковых частях имеются направляющие пазы, которые позволяют на базовой печатной плате разместить в вертикальном положении дополнительные печатные платы.

Поставляются прозрачные крышки из U-образного профиля UM...A/U различной длины (длина соответствует длине профиля).

Крепежные фланцы UMK-BF обеспечивают непосредственный настенный монтаж модуля. Для повышения устойчивости модулей большей длины поставляются дополнительные опорные элементы UM...FE.

Класс защиты

Поставляемые в качестве дополнительных принадлежностей крышки UM...A/U обеспечивают защиту электронных модулей от прикосновения и загрязнения. Корпуса и клеммы соответствуют степени защиты IP20 (согласно МЭК 60 529 / EN 60 529).

Материалы

Корпуса и прозрачные крышки изготавливаются из экструдированного ПВХ (UL 94 - V0). Данный материал имеет оптимальное соотношение характеристик и стоимости. Максимально допустимая температура эксплуатации 50 °С. Крышки с концевым элементом НТ изготавливаются из стойких к высокой температуре термопластичных полимеров PC (UL 94-V0).

Подсоединение проводов

Подсоединение внешних проводов производится с помощью поставляемых в широком ассортименте клемм для печатных плат, оснащаемых винтовыми и пружинными зажимами, а также COMBICON и плоскими штекерами.

Несущие профили модулей и адаптеры

Корпуса из экструдированного профиля UM

Компактные экструдированные профили UM 25 и UM 45 обеспечивают различные возможности монтажа электронных модулей в условиях ограниченного пространства.

Узкие модули UM 25 и UM 45 устанавливаются перпендикулярно несущей рейке.

Для этого используется специальный опорный элемент UM 25/45-FEO 200. Такая компоновка позволяет сформировать модули длиной 8-20 см. Все опорные элементы модулей различной длины оснащаются соответствующими защелками.

Для модуля UM 45 поставляются дополнительные боковые элементы, позволяющие устанавливать модули вдоль монтажной рейки NS 35 любой длины.

Экструдированный профиль нарезается на желаемую длину до 100 см.

Дополнительные преимущества:

- Быстрый монтаж,
- крепежный фланец UMK-BF позволяет непосредственный настенный монтаж модулей,
- На боковых элементах UM ...-SES предусмотрены отверстия для установки поставляемых Phoenix Contact маркировочных элементов SS-ZB (см. каталог 5)
- крепление кабеля боковым элементом UM ...-SEK (используемая для крепления кабельная стяжка не входит в комплект поставки).

Информация по размерам корпусов приведена в центре загрузки на сайте:

www.phoenixcontact.net/products.

Примечания:
Дополнительные данные по корпусам:
Экструдированный профиль из ПВХ, класс огнестойкости V0 (UL 94)
Боковые элементы из полиамида, класс огнестойкости V0 (UL 94)
¹⁾ При указании длины и ширины профиля соблюдайте структуру кода заказа.



Для печатных плат шириной 25 мм

Исполнение корпуса
Корпуса для электронных устройств

Технические характеристики		
ПВХ / V0		

Описание
Экструдированный профиль Фиксированная длина 100 см нарезаются на требуемую длину ¹⁾
Боковой опорный элемент , монтируется под прямым углом к монтажной рейке NS 35
Боковой элемент с пазом для маркировочной таблички, ширина 11 мм, маркируется с помощью SS-ZB без пазов для маркировочной таблички, ширина 6 мм
Боковой элемент , с креплением для кабеля, ширина 6 мм, крепление кабеля с помощью зажима (в комплект поставки не входит)
Боковой элемент , с основанием, ширина 10 мм, устанавливается вдоль монтажной рейки NS 35, маркируется с помощью SS-ZB
В боковом элементе отсутствуют направляющие для печатной платы
Опорный элемент , вставляется в экструдированный профиль, фиксируется винтами, монтаж под прямым углом к рейке NS 35

Данные для заказа		
Тип	Артикул №	Штук
UM 25-PROFIL 100CM	2915795	1
UM -PROFIL	2952020	1
UM 25-SES	2959285	10
UM 25-SEK	2959298	10
UM 25/45-FEO 200	2959434	10

Полоски Zask для контакторов, 5 элементов, маркируются с помощью X-PEN, B-STIFT, плоттера или наклеек BMKT 20 x 8	белый
	желтый
Крепежный фланец , для непосредственного монтажа на панель	

Принадлежности		
	Артикул №	Штук
SS-ZB WH	5031171	50
SS-ZB YE	5031650	50
UMK-BF	2976077	50



Для печатных плат шириной 45 мм

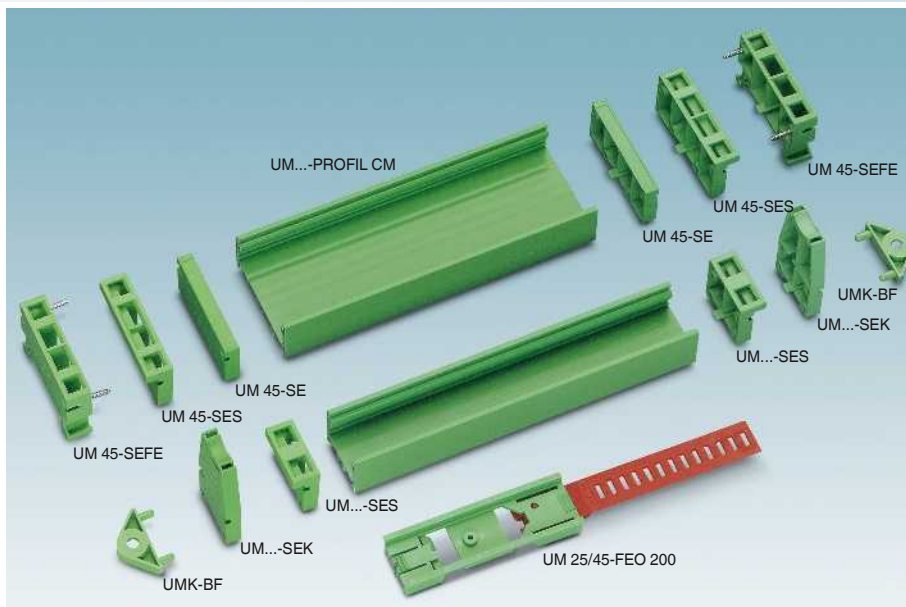

Объединение экструдированных профилей UM 25 и UM 45

Структура обозначения профиля UM:

Нол-во	Артикул №	Ширина профи-ля	Длина [см]	Цвет
1	29 52 02 0	UM 108	22,5	GN6021
		UM 25 ≅ 25 мм UM 45 ≅ 45 мм UM 72 ≅ 72 мм UM 100 ≅ 100 мм UM 108 ≅ 108 мм UM 122 ≅ 122 мм	мин. 3,0 см макс. 100,0 см	GN6021 ≅ бледно-зелёный BK9005 ≅ иссиня-чёрный GY7032 ≅ кремнисто-серый GY7035 ≅ светло-серый

Общее примечание:

Поверхность для установки компонентов на плату уменьшается на 3 мм с края экструдированного профиля.

Указания по заказу:

Для определения длины профиля необходимо из длины печатной платы вычесть 0,3 см.
Исключение: При использовании бокового элемента с кодом, оканчивающимся на O.N., длина профиля равняется длине печатной платы.

Технические характеристики

ПВХ / V0

Данные для заказа

Тип	Артикул №	Штук
UM 45-PROFIL 100CM	2914550	1
UM -PROFIL	2952020	1
UM 45-SEAS	2907554	10
UM 45-SES	2959308	10
UM 45-SE	2906131	10
UM 45-SEK	2959311	10
UM 45-SEFE UM 45-SEFE O.N.	2907826 2959793	10 10
UM 25/45-FEO 200	2959434	10

Принадлежности

SS-ZB WH	5031171	50
SS-ZB YE	5031650	50
UMK-BF	2976077	50

Несущие профили модулей и адаптеры

Корпуса из экструдированного профиля **UM**

Экструдированные профили UM 72, UM 100 и UM 108 оснащены тремя уровнями для установки печатных плат, обеспечивающими возможность гибкого позиционирования или, к примеру, SMD-монтажа.

Наиболее компактные модули UM ...-LG 10 размером 10 x 90 мм или 10 x 125 мм формируются путем соединения двух боковых элементов. Экструдированный профиль нарезается на желаемую длину до 100 см.

В случае необходимости для профилей UM 100 и UM 108 поставляются прозрачные крышки UM 108 A/U... различной высоты (два варианта) и шириной 60 и 73 мм. Они оснащены высокими боковыми элементами, в которых имеются направляющие пазы, позволяющие вертикально разместить платы на базовой печатной плате.

Дополнительные преимущества:

- быстрая установка на наиболее широко распространенные монтажные рейки NS 35 или NS 32
- в экструдированных профилях предусмотрены специальные пазы для размещения маркировочных элементов Phoenix Contact
- поставляются боковые элементы с заземляющим контактом для подключения печатной платы к монтажной рейке (защита от ЭМВ)
- компоненты для подсоединения внешних проводов описаны в разделе COMBICON control

Информация по размерам корпусов приведена в центре загрузки на сайте:

www.phoenixcontact.net/products.

Примечания:
Дополнительные данные по корпусам:
Экструдированный профиль из ПВХ, класс огнестойкости V0 (UL 94)
Боковые элементы из полиамида, класс огнестойкости V0 (UL 94)
U-образная крышка из ПВХ, класс огнестойкости HB (UL 94)
U-образная крышка из стойкого к высоким температурам поликарбоната, класс огнестойкости V0 (UL 94)
1) При указании длины и ширины профиля соблюдайте структуру кода заказа.
2) При заказе необходимо указать длину в [см].



Для печатных плат шириной 72 мм

Исполнение корпуса	Корпуса для электронных устройств
--------------------	-----------------------------------

Описание
Экструдированный профиль Фиксированная длина 100 см
нарезаются на требуемую длину ¹⁾
Боковой элемент, с основанием , ширина 5 мм, правая часть, для установки на NS 32 или NS 35...
Боковой элемент , с основанием, ширина 5 мм, левая часть для монтажа на NS 35 или NS 32, с PE-контактом, подключенным к монтажной рейке
Боковой элемент , ширина 5 мм
Опорный элемент , для установки на рейки NS 35 или NS 32, под экструдированный профиль UM 72 или UM 108

Боковой элемент с основанием, высокая конструкция, правая часть для U-образной крышки шириной 60 мм для U-образной крышки шириной 73 мм
Боковой элемент, с основанием, низкая конструкция, правая часть для U-образной крышки шириной 73 мм
Боковой элемент, с основанием, низкая конструкция, левая часть для U-образной крышки шириной 73 мм с PE-контактом, подключенным к монтажной рейке
Боковой элемент, низкая конструкция, без основания зеленый
Боковой элемент, высокая конструкция, без основания для U-образной крышки шириной 60 мм для U-образной крышки шириной 73 мм
Боковой элемент с основанием, высокая конструкция, левая часть для U-образной крышки шириной 60 мм с PE-контактом, подключенным к монтажной рейке для U-образной крышки шириной 73 мм с PE-контактом, подключенным к монтажной рейке
U-образная крышка, высокий вариант , поставляются крышки шириной 60 мм (внутренний размер 56 мм) и шириной 73 мм (внутренний размер 69 мм). Пожалуйста, ознакомьтесь с примером составления заказа.
U-образная крышка, низкий вариант , термостойкий поликарбонат, шириной 73 мм (внутренний размер 69 мм) ²⁾
Крепежный фланец , для непосредственного монтажа на панель
Модуль шириной 10 мм , состоит из двух боковых элементов, размер печатных плат: 8 x 72 или 8 x 107,5 мм

Технические характеристики		
ПВХ / V0		

Данные для заказа			
Тип	Артикул №	Штук	
UM 72-PROFIL 100CM	2907583	1	
UM -PROFIL	2952020	1	
UM 72-SEFE/R	2959353	10	
UM 72-SEFE/L	2959340	10	
UM 72-SEPEF/L	2906487	10	
UM 72-SE	2959337	10	
UM 72-FE	2959382	10	

Принадлежности			
UMK-BF	2976077	50	
UM 72-LG 10	2959366	10	



Для печатных плат шириной 107,5 мм

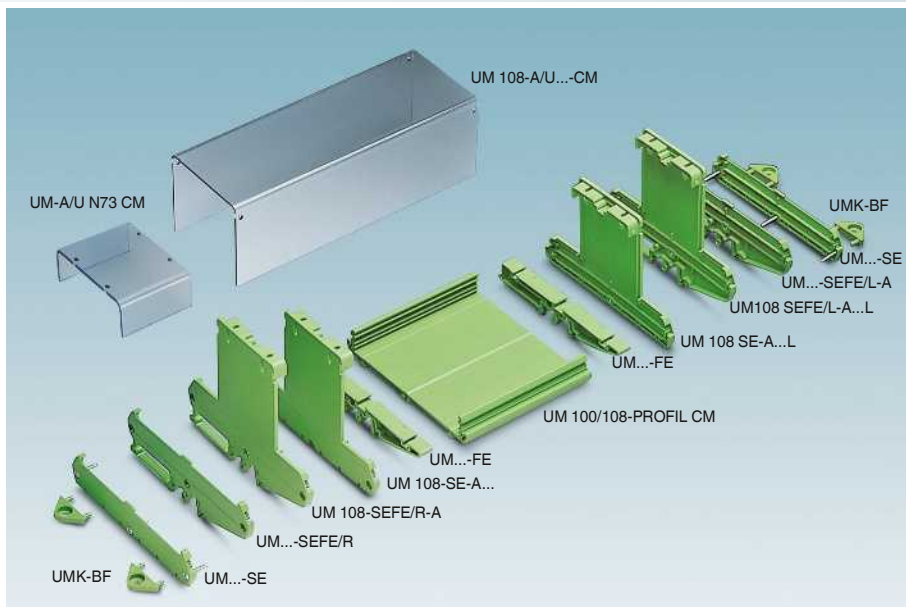

Объединение экструдированных профилей UM 72 и UM 100/108

Коды заказа профилированной крышки UM

Количество	Арт. №	Ширина Ширина крышки [мм]	Длина [см]
1	28 54 89 8	AU73 AU60 ≅ 60 мм AU73 ≅ 73 мм	8,4 мин. 3,0 см макс. 100,0 см

Общие примечания для UM72, UM100 / 108

Для профиля UM 100 необходимо использовать те же корпусные принадлежности (боковые элементы, U-образная крышка и т.д.), что и для профиля UM 108
Опорный элемент и боковая часть могут быть также заменены на 2 боковые части с основанием. Боковой элемент поставляется в комплекте с винтами.

Пример заказа:
Для печатной платы 87,5 x 107,5 x 1,5 длина профиля составит 8,4 см.

Для модуля с крышкой необходимы следующие компоненты:
1 экструдированный профиль
Код заказа 2952020/UM108/8,4/GN6021
1 профильная крышка UM
Код заказа 2854898/U73/8,4
1 левый боковой элемент с основанием
Артикул № 29 59 73 5
1 правый боковой элемент с основанием
Артикул № 29 59 71 9

Указания по заказу:

Поверхность печатной платы, на которую устанавливаются компоненты, уменьшается на 2 мм с каждого края экструдированного профиля, а также с торца боковых элементов высокого исполнения.
Для определения длины профиля необходимо из длины печатной платы вычесть 0,35 см.
Общая длина модуля, т.е. длина с боковыми элементами, равняется длине профиля плюс по 0,3 см для каждого бокового элемента.
Для профильной крышки UM 108-A/U указывается такая же длина, как и для экструдированного профиля UM 100/108-PROFIL...
Для обеспечения возможности установки длина профиля должна быть не менее 3 см.

Технические характеристики

ПВХ / V0

Данные для заказа

Тип	Артикул №	Штук
UM100-PROFIL 100CM	2914563	1
UM108-PROFIL 100CM	2907525	1
UM -PROFIL	2952020	1
UM108-SEFE/R	2959683	10
UM108-SEFE/L	2959696	10
UM108-SEPEF/L	2906490	10
UM108-SE	2959476	10
UM108-FE	2959463	10

Принадлежности

UM108-SEFE/R-A60	2959706	10
UM108-SEFE/R-A73	2959719	10
UM108 N-SEFE/R-A73	2709354	10
UM108 N-SEFE/L-A73	2709367	10
UM108 N-SEPEF/L-A73	2709370	10
UM108 N-SE-A73	2709383	10
UM108-SE-A60	2959748	10
UM108-SE-A73	2959751	10
UM108-SEFE/L-A60	2959722	10
UM108-SEPEF/L-A60	2906500	10
UM108-SEFE/L-A73	2959735	10
UM108-SEPEF/L-A73	2906513	10
UM108-A/U CM	2854898	1
UM-A/U N 73 CM	2706852	1
UMK-BF	2976077	50
UM108-LG 10	2959780	10

Несущие профили модулей и адаптеры

Корпуса из экструдированного профиля UM

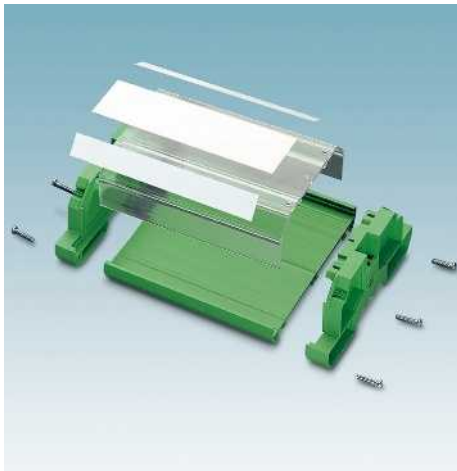

Экструдированный профиль UM 122 особенно подходит для монтажа крупных промышленных электронных устройств.

Самые компактные модули UM 122-LG 13, 13 x 127,5 мм формируются путем соединения двух боковых элементов. Экструдированный профиль нарезается на желаемую длину до 100 см.

Профильные крышки UM 122-A/U 92 обеспечивают защиту электронных модулей от прикосновения и загрязнения. Крышки нарезаются на любую требуемую длину и оснащены внутренними пазами для вставных маркировочных полос AP-ES. Для предотвращения непроизвольного снятия крышки предусмотрена возможность встраивания пломбы

Дополнительные преимущества:

- Возможность монтажа на доступных на рынке несущих рейках NS 35/7,5 или NS 35/15
- компоненты для подсоединения внешних проводов описаны в разделе COMBICON control

Информация по размерам корпусов приведена в центре загрузки на сайте:

www.phoenixcontact.net/products.

Примечания:
Указания по заказу UM 122
Для определения длины профиля нужно отступить от края печатной платы по длине 0,95 см. Длина крышки равна длине печатной платы минус 0,18 см. Общая длина модуля, включая боковые элементы, равна длине профиля плюс 1,35 см каждого бокового элемента. Для монтажа требуется длина профиля не меньше 3 см.
Сторона печатной платы для размещения компонентов уменьшается на 2 мм на боковых сторонах экструдированного профиля и передней части боковых элементов.
Профильные крышки должны быть больше экструдированного профиля на 0,77 см.
Дополнительные данные по корпусам:
Экструдированный профиль из ПВХ, класс огнестойкости V0 (UL 94)
Боковые элементы из полиамида, класс огнестойкости V0 (UL 94)
Крышка из поликарбоната, класс огнестойкости V2 (UL 94)
¹⁾ При указании длины и ширины профиля соблюдайте структуру кода заказа.

Исполнение корпуса
Корпуса для электронных устройств

Описание
Экструдированный профиль Фиксированная длина 100 см нарезаются на требуемую длину ¹⁾
Боковой элемент, с основанием , ширина 5 мм, правая часть, для установки на NS 32 или NS 35...
Боковой элемент, с основанием , ширина 5 мм, левая часть, для установки на NS 32 или NS 35...
Модуль шириной 13 мм , состоит из двух боковых элементов, размер печатных плат: 11,7 x 122 мм
Боковой элемент , крепление винтами, для профильной крышки UM 122, устанавливается на NS 35
U-образная крышка , ширина 92 мм, для UM 122
Опорный элемент , для корпусов из экструдированного профиля UM 122

Держатель маркировки для модулей Phoenix , применяется при маркировке модулей и печатных плат, устанавливается в отверстия диаметром от 3,9 до 4,1 мм, толщина стенки или платы: от 1,5 до 2,0 мм, размер маркировочного поля: 29,8 x 8 мм
Вставные полоски , для групповой маркировки, размещаются под защитной крышкой AP 2 и AP 3, картонные, размер маркировочного поля: 35 x 500 мм
Маркер, без дозаправки чернил , для ручной маркировки, толщина линии 0,5 мм



Для печатных плат шириной до 122 мм

Технические характеристики

ПВХ / V0

Данные для заказа

Тип	Артикул №	Штук
UM122-PROFIL 100CM UM -PROFIL	2914576	1
	2952020	1
UM122-SEFE/R	2908786	10
UM122-SEFE/L	2908773	10
UM122-LG 13	2908809	10
UM122-SEMFE-A92	2909442	10
UM122-A/U92	2909455	1
UM122-FE	2909471	10

Принадлежности

PMB	1004364	50
AP-ES	5022685	10
B-STIFT	1051993	10

Поставляются установочные корпуса из экструдированного профиля UM... только следующих длин:

Описание	Тип	Артикул №	Шт. упак.
Монтажная ширина 25 мм. Фиксированная длина 100 см	UM 25-PROFIL 100 CM	29 15 79 5	1
Монтажная ширина 45 мм Фиксированная длина 100 см	UM 45-PROFIL 100 CM	29 14 55 0	1
Монтажная ширина 72 мм Фиксированная длина 100 см	UM 72-PROFIL 100 CM	29 07 58 3	1
Монтажная ширина 100 мм Фиксированная длина 100 см	UM 100-PROFIL 100 CM	29 14 56 3	1
Монтажная ширина 108 мм Фиксированная длина 100 см	UM 108-PROFIL 100 CM	29 07 52 5	1
Монтажная ширина 122 мм Фиксированная длина 100 см	UM 122-PROFIL 100 CM	29 14 57 6	1

Модульные корпуса UMK

Компактные сборные модули UMK обеспечивают создание широкого спектра индивидуальных электронных устройств и их простую адаптацию к предъявляемым требованиям. Устанавливаются на монтажную рейку. Имеют сборную конструкцию, объединяющую в себе элементы различных размеров и назначения.

Модуль собирается из отдельных элементов в зависимости от требуемого размера и имеющегося монтажного пространства. Базовый элемент UMK имеет ширину 11,25 мм, 22,5 мм или 45 мм. Из двух боковых элементов шириной 11,25 мм, которые просто вставляются друг в друга, можно собрать модуль наименьшего размера 22,5 x 77 мм. Модуль требуемого размера получается путем добавления базового элемента определенной ширины. В зависимости от размеров модуля используется один или несколько опорных элементов.

Преимущества:

- быстрая сборка за счет стыкуемых блоков. Крепкая стыковка отдельных элементов обеспечивает высокую прочность соединения.
- благодаря универсальному крепежному основанию модули могут быть установлены на любую стандартную EN-рейку.
- крепежные фланцы обеспечивают непосредственный настенный монтаж.
- для установки маркировки может использоваться специальный паз на боковом элементе модуля, а кроме того, отверстия на печатной плате (Ø 4 мм), в которые вставляются поставляемые Phoenix Contact держатели маркировки PMB.
- многочисленные возможности подключения внешних проводников представлены в разделе COMBICON control.

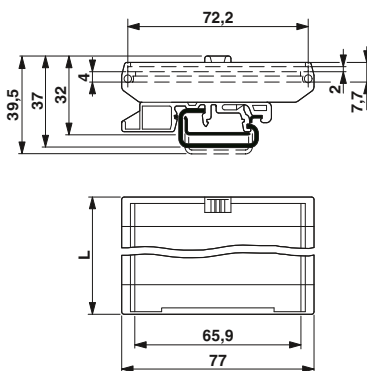

Исполнение корпуса
Корпуса для электронных устройств

Полиамид / V2

Описание

Боковой элемент, ширина 11,25 мм, с пазом для маркировочной таблички

Боковой элемент, ширина 11,25 мм, без пазов для маркировочной таблички

Базовый элемент, ширина 11,25 мм

Базовый элемент, ширина 22,5 мм

Базовый элемент, ширина 45 мм

Опорный элемент, для монтажа на NS 32 или NS 35..., для установки основного и бокового элементов

Крепежный фланец, для непосредственного монтажа на панель

Технические характеристики

Данные для заказа

Тип	Артикул №	Штук
UMK-SE 11,25	2970002	10
UMK-SE 11,25-1	2970442	50
UMK-BE 11,25	2971535	10
UMK-BE 22,5	2970028	10
UMK-BE 45	2970015	10
UMK-FE	2970031	10
UMK-BF	2976077	50

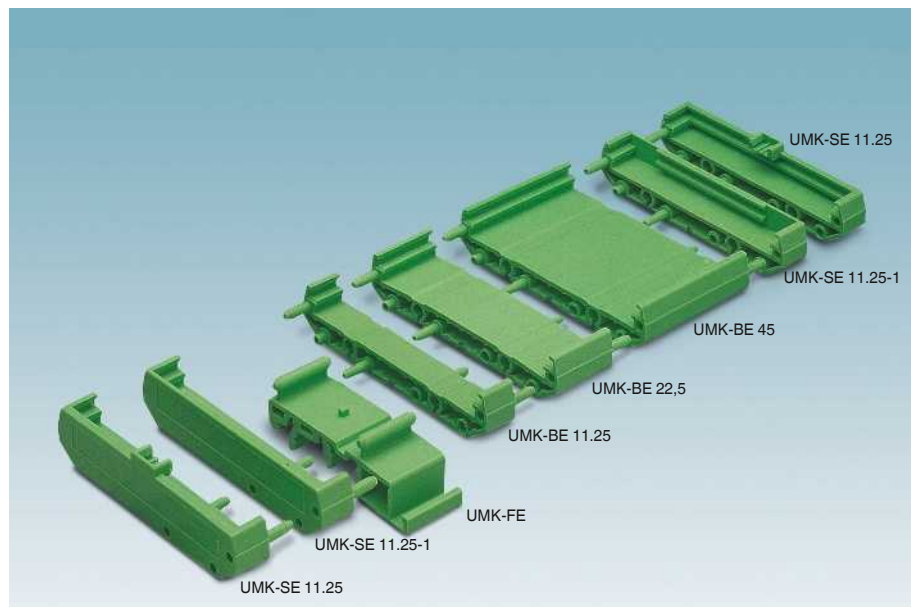

Объединение универсальных модулей UMK

Размеры печатной платы [мм]	Ширина модуля L [мм]	Боковой элемент UMK-SE...	Базовый элемент UMK-BE 11,25	Базовый элемент UMK-BE 22,5	Базовый элемент UMK-BE 45	Опорный элемент UMK-FE
20,00 x 72 x 1,5	22,50	2	–	–	–	1
31,25 x 72 x 1,5	33,75	2	1	–	–	1
42,50 x 72 x 1,5	45,00	2	–	1	–	2
53,75 x 72 x 1,5	56,25	2	1	1	–	2
65,00 x 72 x 1,5	67,50	2	–	–	1	2
76,25 x 72 x 1,5	78,75	2	1	–	1	2
87,50 x 72 x 1,5	90,00	2	–	1	1	2
98,75 x 72 x 1,5	101,25	2	1	1	1	2
110,00 x 72 x 1,5	112,50	2	–	–	2	2
121,25 x 72 x 1,5	123,75	2	1	–	2	2
132,50 x 72 x 1,5	135,00	2	–	1	2	2
143,75 x 72 x 1,5	146,25	2	1	1	2	3
155,00 x 72 x 1,5	157,50	2	–	–	3	3
166,25 x 72 x 1,5	168,75	2	1	–	3	3
177,50 x 72 x 1,5	180,00	2	–	1	3	3

Замечание о поверхности для установки компонентов на плату:

Поверхность для установки компонентов на плату уменьшается на 3 мм с края базового элемента, а также на 1,6 мм с края бокового элемента.

Модульные корпуса UM

Универсальные модули UM предназначены для установки печатных плат и таким образом создания специальных электронных схем, например, программируемых устройств управления. Имеют сборную конструкцию, объединяющую в себе элементы различных размеров и назначения. При необходимости большей площади для размещения печатной платы несколько элементов корпуса можно соединить между собой в ряд. Отдельные элементы соединяются между собой встык с помощью металлических штырей, образуя прочную конструкцию. Поставляются базовые элементы с опорными ребрами для печатных плат, а также и без них. В зависимости от размеров модуля могут использоваться один или несколько элементов с защелками для крепления на монтажной рейке.

По краям состыкованных базовых элементов устанавливаются боковые элементы одного из следующих четырех типов:

- боковой элемент UM-SE,
- высокий боковой элемент UM-SE-A 60 для 60 мм П-образных профилей крышек и
- низкий боковой элемент UM-SE-A73/N0 для 73 мм П-образных профилей крышек, и
- высокий боковой элемент UM-SE-A 73 для 73 мм П-образных профилей крышек.

Высокие боковые элементы могут быть выполнены с направляющим пазом для механического закрепления вертикально (под прямым углом к основной плате) устанавливаемой печатной платы. Прозрачные U-образные крышки нарезаются на любую требуемую длину. Для подсоединения проводов и кабелей поставляется широкий ассортимент принадлежностей. См. раздел COMBICON control.

Примечания:
Дополнительные данные по корпусам:
U-образная крышка UM-A/U73... из ПВХ/НВ (UL 94)
U-образная крышка UM-A/U73-НТ CM из хлорированного ПВХ/VO (UL 94)
U-образная крышка UM-A/U N73 CM из хлорированного ПВХ/VO (UL 94)
¹⁾ При заказе необходимо указать длину в [см].

Исполнение корпуса	Полиамид / VO
Корпуса для электронных устройств	

Описание
Универсальный модуль , для индивидуальной сборки, состоит из: базового элемента с защелкивающимся основанием для установки на монтажную рейку NS 35... или NS 32
с ребрами, L= 35 мм без ребер, L= 35 мм без защелкивающегося основания, без ребер, L=35 мм без ребер, L= 35 мм, без защелкивающегося основания
с ребрами, L = 16,5 мм, без защелкивающегося основания без ребер, L = 16,5 мм, без защелкивающегося основания
Соединительный штырь , латунный, для объединения нескольких базовых элементов; для каждого элемента требуется 4 шт.
Боковой элемент , для закрытия базового элемента UM-BEFE с двух сторон
Боковой элемент , низкая конструкция, для профильной крышки шириной 73 мм

Боковой элемент , высокое исполнение для U-образной крышки шириной 60 мм для U-образной крышки шириной 73 мм
Боковой элемент , высокое исполнение, с направляющими пазами для устанавливаемых вертикально печатных плат для U-образной крышки шириной 60 мм для U-образной крышки шириной 73 мм
U-образная крышка , высокий вариант, ПВХ. При заказе используйте принятые условные обозначения.
U-образная крышка , высокий вариант, термостойкий поликарбонат ¹⁾
U-образная крышка , низкий вариант, термостойкий поликарбонат, шириной 73 мм (внутренний размер 69 мм) ¹⁾
Крышка прозрачная , для базового элемента, UM-BEFE (с 2 UM-SE) на защелках, ширина 60 мм, высота 50 мм



С ребрами, служащими в качестве дополнительной опоры для печатной платы

я

Технические характеристики		
Полиамид / VO		
Данные для заказа		
Тип	Артикул №	Штук
UM-BEFE 35	2955564	10
UM-BE 35	2955577	10
UM-BE 16,5	2956903	50
UM-VS	2955580	50
UM-SE	2955593	10
UM-SE-A73/N	2962256	10
Принадлежности		
UM-SE-A60	2955616	10
UM-SE-A73	2955603	10
UM-SE-A60-R	2956893	10
UM-SE-A73-R	2956741	10
UM-A/U CM	2854885	1
UM-A/U 73-НТ CM	2853310	1
UM-A/U N 73 CM	2706852	1
UM-H	2955441	10



Без ребер

RU

Технические характеристики

Полиамид / V0

Данные для заказа

Тип	Артикул №	Штук
UM-BEFE 35-1	2956660	10
UM-BE 35-1	2956657	10
UM-BE 16,5-1	2958053	50
UM-VS	2955580	50
UM-SE 1	2958147	10
UM-SE-A73/N	2962256	10

Принадлежности

UM-SE-A60	2955616	10
UM-SE-A73	2955603	10
UM-SE-A60-R	2956893	10
UM-SE-A73-R	2956741	10
UM-A/U CM	2854885	1
UM-A/U 73-HT CM	2853310	1
UM-A/U N 73 CM	2706852	1
UM-H	2955441	10

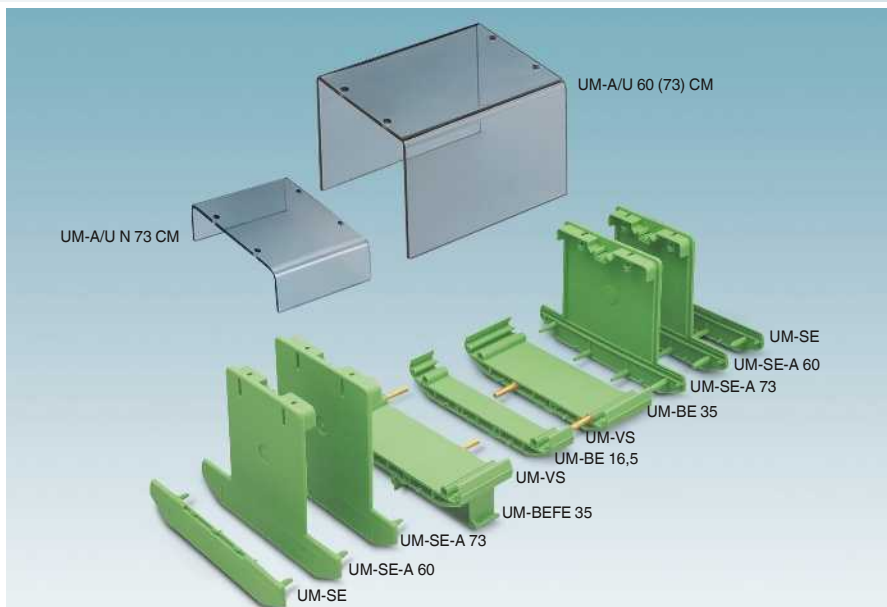

Объединение модулей UM и базовых элементов с ребрами

Размеры печатной платы [мм]	Длина модуля L [см]	Базовый элемент UM-BEFE 35 UM-BEFE 35-1	Базовый элемент UM-BE 35 UM-BE 35-1	Базовый элемент UM-BE 16,5 UM-BE 16,5-1	Боковой элемент UM-SE A 60 UM-SE A 73 UM-SE-A 73	Длина [см] крышки из U-образного профиля UM-A/U 60(73)...
38,5 x 107,5 x 1,5	4,0	1	-	-	2	3,5
55,0 x 107,5 x 1,5	5,65	1	-	1	2	5,15
73,5 x 107,5 x 1,5	7,5	2	-	-	2	7,0
90,0 x 107,5 x 1,5	9,15	2	-	1	2	8,65
108,5 x 107,5 x 1,5	11,0	2	1	-	2	10,5
125,0 x 107,5 x 1,5	12,65	2	1	1	2	12,15
143,5 x 107,5 x 1,5	14,5	2	2	-	2	14,0
160,0 x 107,5 x 1,5	16,15	2	2	1	2	15,65
178,5 x 107,5 x 1,5	18,0	3	2	-	2	17,5

Замечание о поверхности для установки компонентов на плату:

Поверхность для установки компонентов на плату уменьшается на 3 мм с края базового элемента, а также на 1,6 мм с торца бокового элемента.

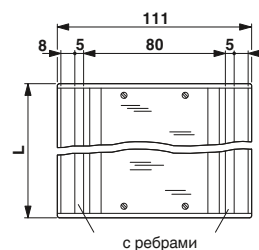
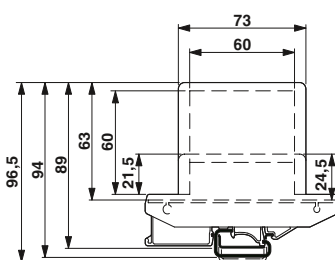

Несущие профили модулей и адаптеры

Адаптер на рейку UTA, Адаптер на рейку EM-MP/SISM



Универсальные адаптеры для несущей рейки UTA позволяют устанавливать такие устройства, как блоки питания или коробки датчиков/исполнительных элементов, на обычную несущую рейку, соответствующую требованиям EN 60715.

Устойчивая металлическая конструкция с защищенной от воздействия коррозии поверхностью обеспечивает длительный срок службы и надежную фиксацию в условиях чрезвычайных нагрузок.

Монтажные пластины EM-MP и SISM из поликарбонатного пластика устанавливаются на несущую рейку и предназначены специально для небольших трансформаторов до 100 ВА, при этом они освобождают дополнительное пространство для монтажа соединительных проводов или электронных коммутационных устройств.

Информация по размерам устанавливаемых на монтажную рейку адаптеров приведена в центре загрузки на сайте www.phoenixcontact.net/products.



Универсальный адаптер для монтажной рейки

Исполнение корпуса
Корпуса для электронных устройств

Описание

Универсальный адаптер, закрепляемый винтами на монтажной рейке, для установки коммутационных устройств

Монтажная пластина, закрытое исполнение, для установки коммутационных устройств

Монтажная пластина, для установки коммутационных устройств (крепежная резьба M4)

Технические характеристики

Цинк, литье под давлением / -

Данные для заказа

Тип	Артикул №	Штук
UTA 89	2853970	5
UTA 107	2853983	5
UTA 130	2706412	5
UTA 136	2853996	5
UTA 159	2854018	5
UTA 184	2854021	5



Монтажная пластина, закрытая конструкция



Монтажная пластина, низкая конструкция



Монтажная пластина, плоская конструкция

Технические характеристики		
Полиамид армированный стекловолокном / V2		
Данные для заказа		
Тип	Артикул №	Штук
EM-MPG 45	2944177	10

Технические характеристики		
Полиамид армированный стекловолокном / V2		
Данные для заказа		
Тип	Артикул №	Штук
SISM 45	2942865	10
SISM 45 H	2940139	10

Технические характеристики		
Полиамид армированный стекловолокном / V2		
Данные для заказа		
Тип	Артикул №	Штук
EM-MP 45N	2943712	10
EM-MP 70	2942742	10

Housing handheld

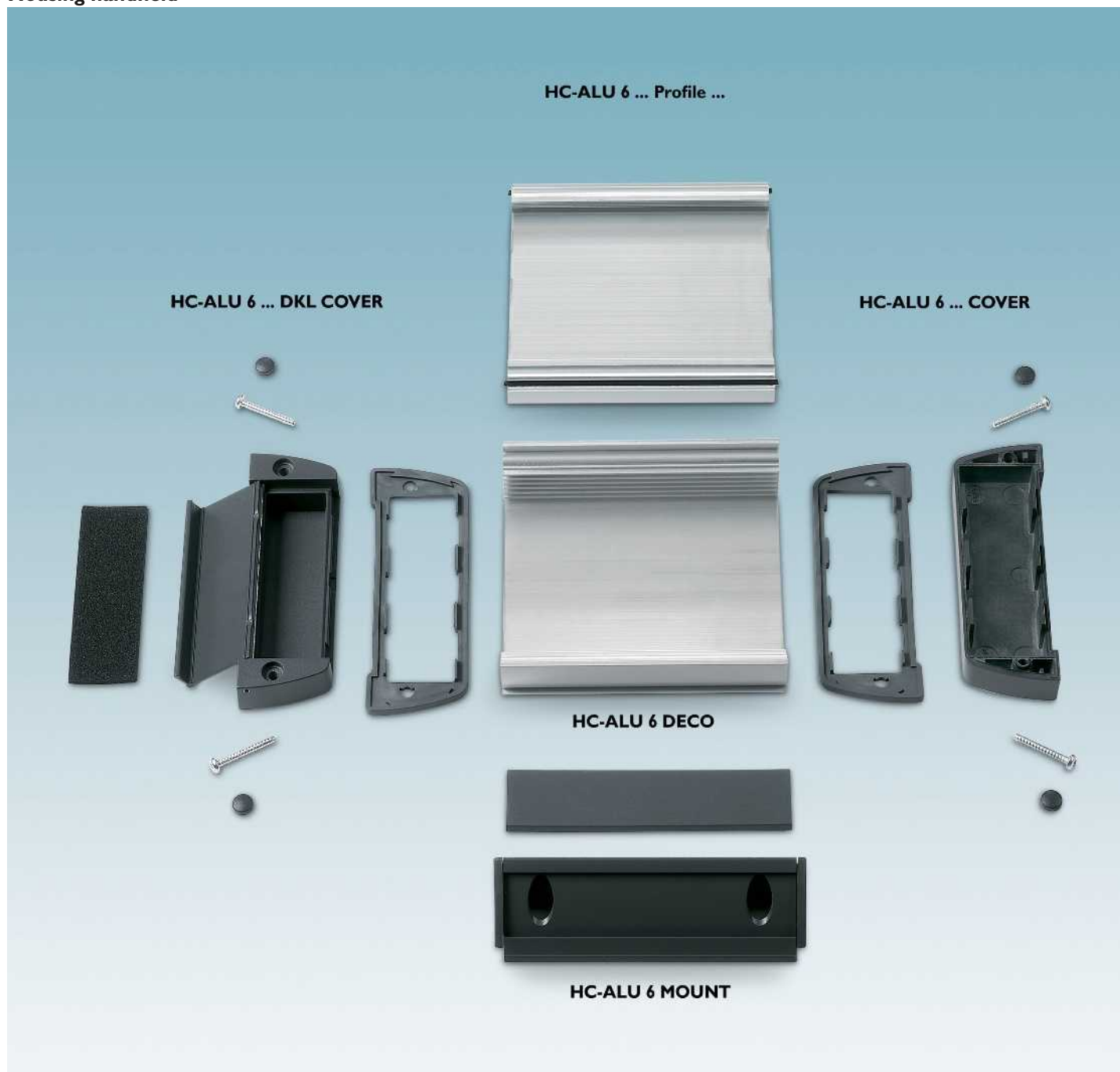

Портативные корпуса серии HC-ALU из алюминия защищают электронные компоненты от брызг воды, а также термического и механического воздействия при работе в полевых условиях.

Корпуса подходят для применения в температурных диапазонах от 40°C до 70°C и обеспечивают защиту по классу IP65 согласно DIN EN 60529.



Составной экструдированный профиль

Благодаря тому, что корпус состоит из двух частей, существует возможность интегрировать элементы, выступающие за лицевую поверхность. Обе половинки профиля надежно соединяются друг с другом. Это делает интеграцию пленочных клавиатур или дисплеев совершенно несложной процедурой.

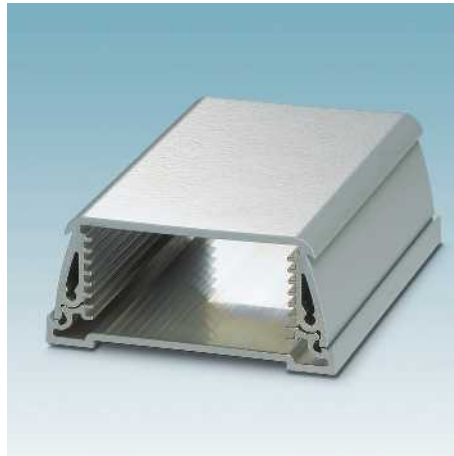

Эргономичный дизайн

Внешний контур корпуса трапецевидной формы повышает его эргономичность для пользователя. Ровная, не имеющая полей сторона корпуса обеспечивает простоту нанесения печатной маркировки.

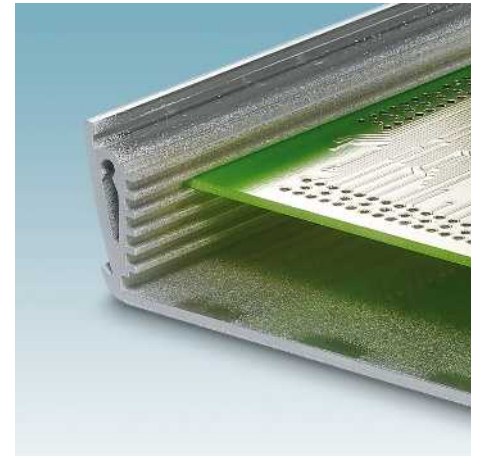

Свобода при комплектации

Все печатные платы имеют одинаковые внешние размеры и могут быть надежно зафиксированы в различных точках корпуса. Это дает разработчику электронных устройств необходимую гибкость при размещении различных деталей или узлов.



Интеллектуальный интерфейс

Изделия COVER имеют углубленную на 2 мм поверхность для закрепления пленок или этикеток. Исполнение с монтажной крышкой позволяет устанавливать штекерные соединители или разъемы.

Для улучшения характеристик ЭМС предлагается уплотнение из материала с металлическим наполнением.



Индивидуальное использование

Продуманный ассортимент принадлежностей обеспечивает разнообразные возможности использования. В боковые пазы корпуса могут быть установлены декоративные ленты для нанесения маркировки. При использовании подходящего крепления корпус становится настенным решением или может использоваться на передней панели.



Дополнительные преимущества с завода

Помимо заказываемых по каталогу изделий мы предлагаем широкий спектр дополнительных услуг. Мы готовы предложить Вам профили индивидуальной длины и дополнительную механическую обработку и маркировку, а также пленочные клавиатуры.

Портативный корпус для полевых систем

Портативные алюминиевые профилированные корпуса HC-ALU 6...



Алюминиевый профиль,
Ширина: 53,5 мм



Алюминиевый профиль,
Ширина: 78 мм

Описание	Данные для заказа			Данные для заказа		
	Тип	Артикул №	Штук	Тип	Артикул №	Штук
Разделенный серебряный профиль , вкл. уплотнение круглого сечения						
Длина 100 мм	HC-ALU 6-53,5 PROFILE 100	2200887	1	HC-ALU 6-78 PROFILE 100	2200892	1
Длина 150 мм	HC-ALU 6-53,5 PROFILE 150	2200888	1	HC-ALU 6-78 PROFILE 150	2200893	1
Длина 200 мм	HC-ALU 6-53,5 PROFILE 200	2200889	1	HC-ALU 6-78 PROFILE 200	2200894	1
Длина 1000 мм	HC-ALU 6-53,5 PROFILE 1000	2200890	1	HC-ALU 6-78 PROFILE 1000	2200895	1
Перегородка , графитовый серый, с винтами и уплотнением						
Перегородка, графитовый серый, с крышкой на шарнирах, с винтами и уплотнением	HC-ALU 6-53,5 COVER GY	2200891	1	HC-ALU 6-78 COVER GY	2200896	1
	HC-ALU 6-53,5 DKL-COVER GY	2201121	1	HC-ALU 6-78 DKL-COVER GY	2201122	1
	Принадлежности			Принадлежности		
Уплотнение с защитой от электромагнитных воздействий , черное	HC-ALU 6-53,5 SEAL EMC	2200907	10	HC-ALU 6-78 SEAL EMC	2200908	10
Декоративная полоска , темно-серая, длина = 98,4 мм	HC-ALU 6 DECO 100 GY	2200914	10	HC-ALU 6 DECO 100 GY	2200914	10
Декоративная полоска , темно-серая, длина = 148,4 мм						
	HC-ALU 6 DECO 150 GY	2200915	10	HC-ALU 6 DECO 150 GY	2200915	10
Декоративная полоска , темно-серая, длина = 198,4 мм	HC-ALU 6 DECO 200 GY	2200916	10	HC-ALU 6 DECO 200 GY	2200916	10
Настенное крепление , вкл. крышки, для профиля длиной 100 мм, графитовый серый	HC-ALU 6 MOUNT 100 GY	2200911	2	HC-ALU 6 MOUNT 100 GY	2200911	2
Настенное крепление , вкл. крышки, для профиля длиной 150 мм, графитовый серый	HC-ALU 6 MOUNT 150 GY	2200912	2	HC-ALU 6 MOUNT 150 GY	2200912	2
Настенное крепление , вкл. крышки, для профиля длиной 200 мм, графитовый серый	HC-ALU 6 MOUNT 200 GY	2200913	2	HC-ALU 6 MOUNT 200 GY	2200913	2
Набор отверток , Torx® с отверстием, 6 элементов, стойка, комплект: TX 8 x 60; TX 10 x 80; TX 15 x 80; TX 20 x 100; TX 25 x 100; TX 30 x 115	SF-TXH SET	1212538	1	SF-TXH SET	1212538	1
Набор битовых отверток с зажимным патроном для быстрой замены , биты длиной 89 мм со шлицем / крестообразным шлицем (PZ и PH) / Hex / Torx®, 17 элементов, в поясной складной сумке, содержание: PH 1,2,3 x 89; PZ 1,2,3 x 89; SL 1,5 x 5,5 x 89; TX 10-30 x 89; SW 3,4,5,6 x 89						
	SF-M SET	1212543	1	SF-M SET	1212543	1



Алюминиевый профиль,
Ширина: 100,5 мм



Алюминиевый профиль,
Ширина: 161 мм

Данные для заказа			Данные для заказа		
Тип	Артикул №	Штук	Тип	Артикул №	Штук
HC-ALU 6-100,5 PROFILE 100	2200897	1	HC-ALU 6-161 PROFILE 100	2200902	1
HC-ALU 6-100,5 PROFILE 150	2200898	1	HC-ALU 6-161 PROFILE 150	2200903	1
HC-ALU 6-100,5 PROFILE 200	2200899	1	HC-ALU 6-161 PROFILE 200	2200904	1
HC-ALU 6-100,5 PROFILE 1000	2200900	1	HC-ALU 6-161 PROFILE 1000	2200905	1
HC-ALU 6-100,5 COVER GY	2200901	1	HC-ALU 6-161 COVER GY	2200906	1
HC-ALU 6-100,5 DKL-COVER GY	2201123	1			
Принадлежности			Принадлежности		
HC-ALU 6-100,5 SEAL EMC	2200909	10	HC-ALU 6-161 SEAL EMC	2200910	10
HC-ALU 6 DECO 100 GY	2200914	10	HC-ALU 6 DECO 100 GY	2200914	10
HC-ALU 6 DECO 150 GY	2200915	10	HC-ALU 6 DECO 150 GY	2200915	10
HC-ALU 6 DECO 200 GY	2200916	10	HC-ALU 6 DECO 200 GY	2200916	10
HC-ALU 6 MOUNT 100 GY	2200911	2	HC-ALU 6-161 MOUNT 100 GY	2201327	2
HC-ALU 6 MOUNT 150 GY	2200912	2	UM-ALU 6-161 MOUNT 150 GY	2201332	2
HC-ALU 6 MOUNT 200 GY	2200913	2	UM-ALU 6-161 MOUNT 200 GY	2201334	2
SF-TXH SET	1212538	1	SF-TXH SET	1212538	1
SF-M SET	1212543	1	SF-M SET	1212543	1

Технические данные

Замечания по рассеиваемой мощности

Значения рассеиваемой мощности являются ориентировочными. В значительной степени они зависят от следующих факторов:

- Расположение печатных плат в корпусе
- Места размещения элементов, являющихся источниками тепла
- Количество в одном корпусе печатных плат с установленными элементами
- Монтажное положение корпуса

Понижающий коэффициент в зависимости от температуры окружающей среды

Поскольку величина максимально допустимой рассеиваемой мощности снижается при повышении температуры окружающей среды, то при расчете допустимой рассеиваемой мощности следует учитывать понижающий коэффициент (K_1).

Формула для расчета рассеиваемой мощности в зависимости от температуры окружающей среды

$$P_{vtu} = P_{vt} \times K_1$$

Обозначения:

- P_v = рассеиваемая мощность
- t_u = температура окружающей среды
- $t = 20^\circ\text{C}$
- K_1 = коэффициент уменьшения

Пример:

Рассеиваемая мощность при 40°C
 $P_{v40^\circ\text{C}} = P_{v20^\circ\text{C}} \times K_1 = 10,8 \text{ W} \times 0,81 = 8,75 \text{ Вт}$

Понижающий коэффициент для компактного установочного корпуса CM

Температура окружающей среды [$^\circ\text{C}$]

	20	30	40	50	60
K_1	1	0,83	0,65	0,48	0,33

Понижающий коэффициент для модульных установочных корпусов ME/ME BUS/ME TBUS/ME MAX

Температура окружающей среды [$^\circ\text{C}$]

	20	30	40	50	60
K_1	1	0,91	0,81	0,7	0,57

Понижающий коэффициент для установочного корпуса EG

Температура окружающей среды [$^\circ\text{C}$]

	20	30	40	50	60
K_1	1	0,80	0,62	0,47	0,30

Понижающий коэффициент для универсального установочного корпуса UEGH

Температура окружающей среды [$^\circ\text{C}$]

	0	10	20	30	40	50	60
K_1	1,15	1,08	1	0,91	0,81	0,71	0,59

Понижающий коэффициент для универсального установочного корпуса UEG-EU

Температура окружающей среды [°C]

	20	30	40	50	60
K_T	1	0,87	0,75	0,58	0,49

Понижающий коэффициент для универсального установочного корпуса UEGM

Температура окружающей среды [°C]

	20	30	40	50	60	70	80
K_T	1	0,8	0,64	0,51	0,41	0,33	0,26

Понижающий коэффициент для универсального установочного корпуса UEG

Температура окружающей среды [°C]

	20	30	40	40	60	70	80
K_T	1	0,78	0,61	0,48	0,37	0,29	0,23

Понижающий коэффициент для одинарного установочного корпуса EFG

Температура окружающей среды [°C]

	20	30	40	50	60
K_T	1	0,90	0,78	0,66	0,55

Понижающий коэффициент для системного установочного корпуса EMG

Температура окружающей среды [°C]

	20	30	40	50	60
K_T	1	0,8	0,64	0,51	0,41

Понижающий коэффициент для монтажного корпуса BC

Температура окружающей среды [°C]

	20	30	40	50	60	70
K_T	1	0,84	0,72	0,60	0,48	0,38

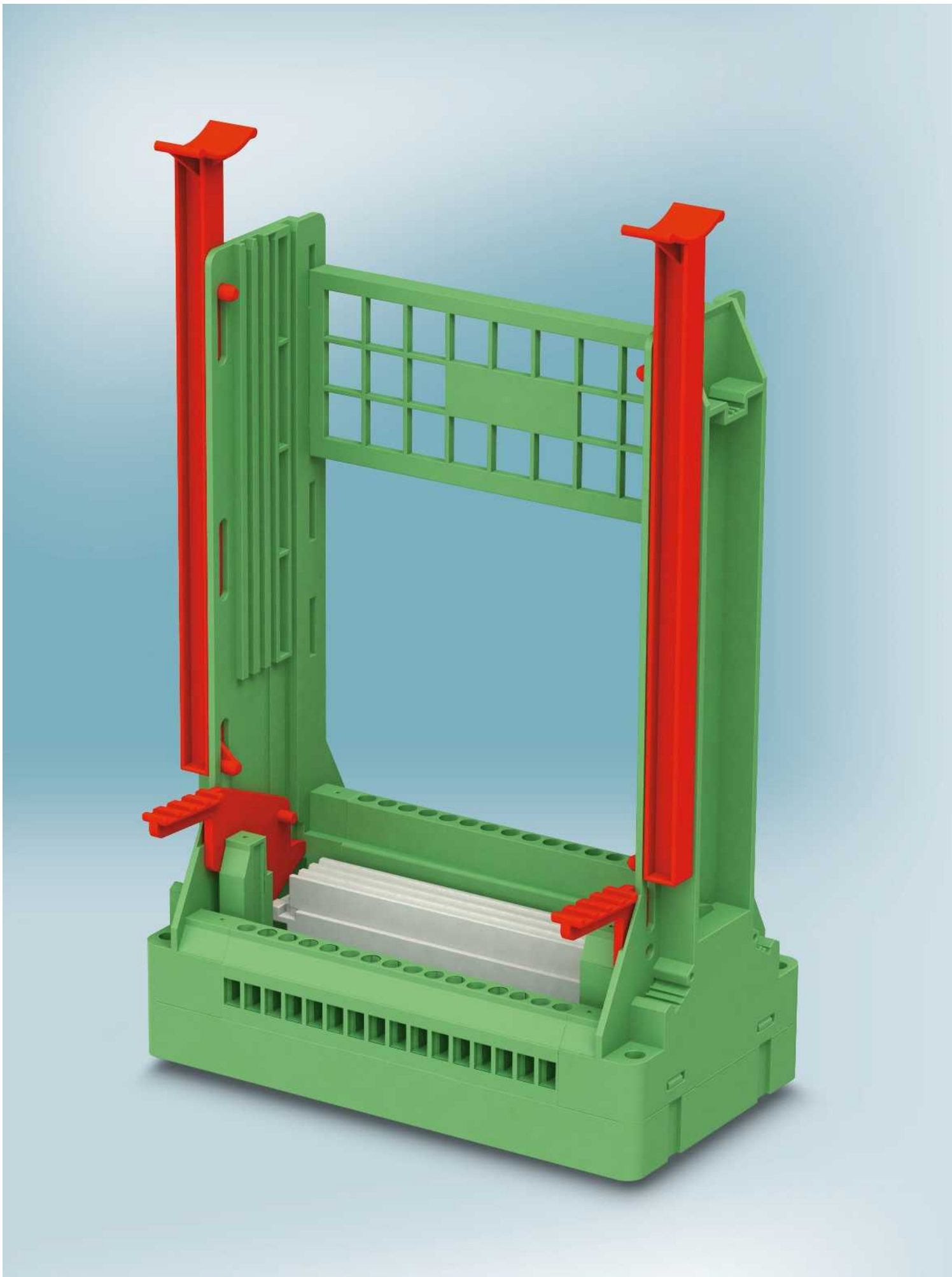

Блоки для установки плат и соединительные колодки, соответствующие DIN 41617 и МЭК 60603-2/DIN 41612

Блоки для установки плат SKBI

С помощью блоков для установки плат SKBI, подходящих для соединителей согласно DIN 41617 и МЭК 60603-2 / DIN 41612, можно установить обычные и сдвоенные платы европейского стандарта в любое место шкафа управления и выполнить простое подсоединение проводников к винтовым зажимам клемм. Печатная плата надежно защищена прочным изолирующим корпусом и зафиксирована защелками. Удобно расположенный выталкиватель обеспечивает простое извлечение платы из блока даже в стесненных монтажных условиях.

Розетки SFLY/FRONT-SFL с винтовыми зажимами

Розетки SFLY и FRONT-SFL с винтовыми зажимами на задней панели предназначены для 19-дюймовых держателей модулей. Подходят для 32-контактных разъемов конструктивного исполнения D и F согласно МЭК 60603-2 / DIN 41612. Особенностью Y-образных колодок SFLY с винтовыми зажимами является наклонное расположение клемм. Наряду с удобством эксплуатации и хорошим обзором при подключении, для проводников не требуется дополнительного места в этих кабельных каналах.

Розетки FRONT-ZFL 1,5/.. с пружинными зажимами

Соединительные колодки FRONT-ZFL 1,5 D32 с расположенными на задней части пружинными зажимами предназначены для 19"-держателей модулей. Установочные размеры и маркировка отдельных клемм соответствуют требованиям для типа D32 согласно МЭК 60 603-2 / DIN 41612.

Общие сведения

Блоки для установки плат SKBI Для разъемов, соответствующих DIN 41617 и МЭК 60603-2/DIN 41612	776
--	------------

Соединительные колодки SFLY с винтовыми зажимами Для печатных плат согласно МЭК 60603-2 / DIN 41612	788
--	------------

Колодки с пружинными зажимами FRONT-ZFL Для разъемов, соответствующих МЭК 60603-2 / DIN 41612	789
--	------------

Пружинная колодка FRONT-ZFL

Розеточные блоки FRONT-SFL винтовыми зажимами	790
--	------------

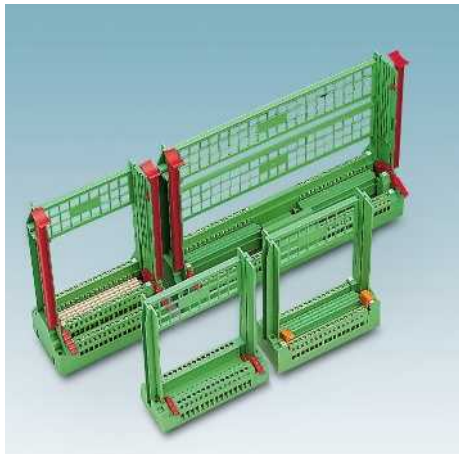

Общие сведения

Промышленная электроника является неотъемлемым компонентом традиционного построения систем управления. В них преимущественно используются печатные платы европейского стандарта 100 x 160 мм.

Возрастающие требования к безопасности и плотности размещения компонентов и точек подключения ускоряют тенденцию перехода к принципу прямого соединения посредством разъемов согласно DIN 41617 и МЭК 60603-2/DIN41612.

Вставные платы устанавливаются сейчас, главным образом, на ярусах для электронных устройств в 19-дюймовых шкафах управления. Держатели модулей, предназначенные для размещения достаточно большого количества печатных плат, становятся нецелесообразны, если – требуется установить и подключить не более трех плат,

- печатная плата относится к децентрализованному уровню управления, компоненты которого целесообразнее размещать в электротехническом шкафу,
- устаревшее оборудование планируется в дальнейшем модернизировать путем замены одной или двух печатных плат с электронными схемами.

В этих случаях держатели модулей становятся дорогостоящим и громоздким решением, тем более, что при этом необходимо обеспечить доступ к платам через заднюю панель держателей или использовать откидные монтажные рамы. Более того, для подключения к ним часто используются методы Wire-Wrap® или TERMI-POINT®, которые не предназначены для использования в сильноточных цепях.

Этих недостатков лишены блоки Phoenix SKBI для установки печатных плат. Благодаря им можно установить одиночные или вдвойные платы евро-



пейского стандарта в любое место в электротехническом шкафу и подключить к ним соответствующие цепи с помощью винтовых зажимов.

Печатная плата надежно защищена прочным изолирующим корпусом и зафиксирована двумя защелками, защищающими ее от вибрации. Удобно расположенный выталкиватель предназначен для простого извлечения платы из блока даже в стесненных монтажных условиях.

Разъемные соединители по DIN 41617 и МЭК 60603-2/DIN 41612.

С появлением в начале 60-х годов европейского формата 100 x 160 мм в качестве разъемов стали широко применяться 31-контактные разъемы согласно DIN 41 617. Для этих соединителей характерны свободные, круглые штыревые выводы 5 мм, расположенные зигзагом.

Стремительное развитие промышленной электроники привело к более плотному расположению элементов на печатных платах и, как следствие этого, потребовало увеличения количества контактов разъемов плат. Кроме того, стандарты по безопасности требуют повыше-

ния защиты контактов от механических повреждений и загрязнения. Это явилось причиной разработки разъемов согласно МЭК 60603-2/DIN 41617.

Все разъемы этой серии имеют шаг 2,54 мм (одна десятая дюйма). Семь вертикальных рядов z-f, отдельные выводы которых обозначаются сверху вниз 1-32. Все контакты позолочены. Стандарты требуют, чтобы разъемы (вилки и розетки) различных производителей были совместимы.

В настоящее время образовалось две конструктивные формы с различным расположением контактов:

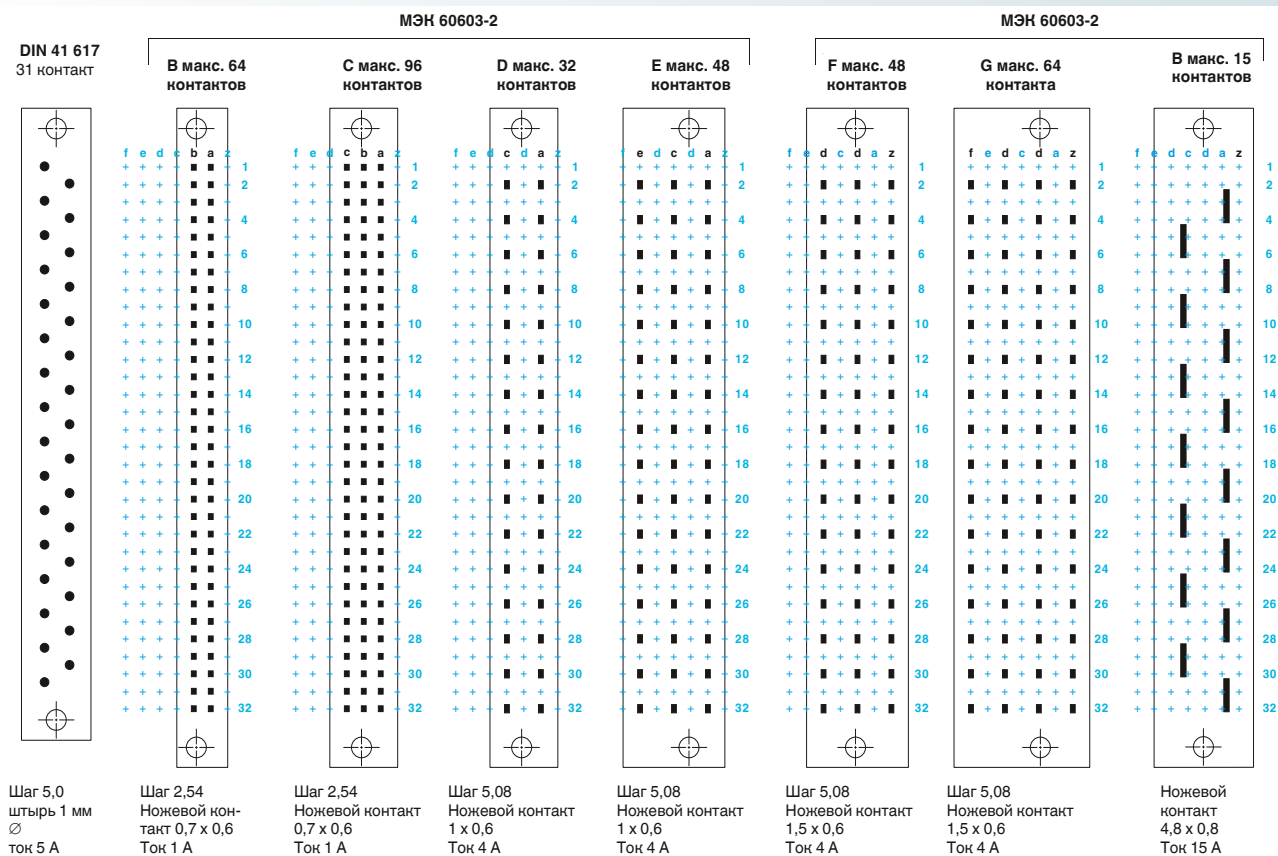

Модельный ряд 1

Разъемные соединители модельного ряда 1 представлены в многоконтактном варианте с небольшим расстоянием между контактами и для тока 1 А и (для силовой промышленной электроники) с небольшим количеством контактов, большим шагом - 5,08 мм и с контактами, рассчитанными на ток не более 4 А.

Исполнение В

Данный 64-контактный разъемный соединитель предназначен для объединения рядов а и в. Его контакты рассчитаны на ток 1 А; расстояние между контактами позволяет использовать соединитель в цепях с напряжением до 125 В согласно DIN VDE 0110/Gr. В. При 32-контактном исполнении подключаются только соединители с четным количеством контактов.

Исполнение С

С вводом ряда "с" получается 96-контактный разъем. Если заняты только два внешних ряда "а" и "с", образуется конструктивная форма С 64.

При дальнейшем сокращении на все четные полюса ряды "а" и "с" образуют конструктивную форму С 32 с контактами по горизонтали и вертикали, выдерживающими ток 1 А и расположенными с шагом 5,08 мм. Такая конструкция рассчитана на номинальное напряжение 250 В согласно DIN VDE 0110/Gr. С

Исполнение Д

Данный соединитель имеет те же размеры и расположение контактов (четные полюса "а" и "с") как при конструктивном исполнении С 32. Различие состоит только в увеличении нагрузочной способности контактов до 4 А.

Исполнение Е

При добавлении к форме Д 32 рядов "d" и "e" получается 48-контактный соединитель, предназначенный для токов 4 А при шаге 5,08 мм, поэтому в трех рядах "а", "с" и "е" используются все четные полюса.

Модельный ряд 2

У разъемов модельного ряда 2 размер шага задних контактов по обеим координатным осям составляет 5,08 мм; расстояние между рядами со стороны подключения составляет только 3,81 мм. Кроме того, пути утечки на корпус, за счет более высокой задней части корпуса, увеличиваются так, что в отличие от модельного ряда 1 образуется еще один уровень подключения.

Контакты могут выдерживать постоянную нагрузку до 4 А, поэтому соединитель модельного ряда 2 с успехом найдут свое применение в промышленных цепях с большим током.

Крепежное отверстие находится почти в середине планки с контактами. Это было достигнуто при помощи следующего приема: перед рядом "а" был добавлен дополнительный ряд "z". (Буква "z" в данном случае обозначает начало и конец,

если представить буквы алфавита расположенные последовательно по кольцу.)

Исполнение F

Наряду с 48-контактной полной комплектацией все четных полюсов в рядах "z", "b" и "d" нормы DIN предусматривают 32-контактную неполную комплектацию в рядах "z" и "b", в некоторых случаях (для увеличения изоляционного расстояния между рядами) комплектуют ряды "z" и "d".

Исполнение G

Эта конструктивная форма создается добавлением рядов "e" и "f" при неизменном четном распределении контактов.

Исполнение H

Эти 15-контактные планки для большого тока имеют размеры как исполнения С и F, отличаясь от них геометрией расположения полюсов и более мощными контактами, выдерживающими постоянную нагрузку по току до 15 А.

Прочие исполнения

Наряду с однотипным расположением контактов имеются планки смешанных конструктивных форм, например, Н 7/F 24, сокращенное исполнение С 1/2 и инвертированное исполнение R, которые, однако в промышленной практике играют второстепенную роль.

Подробная информация по запросу.

Блоки для установки плат

Блоки для установки плат SKBI

31-контактные блоки для установки плат европейского стандарта с непрерывным подключением согласно DIN 41617

Печатные платы с 31-контактными разъемами, соответствующими DIN 41617 с характерным расположением круглых штыревых контактов в шахматном порядке широко распространены. В блоках для установки плат SKBI 31 штыревые контакты контактируют с позолоченными вилочными контактами с подпружиненным плавающим креплением, которые механически разъединяются с клеммными контактами. Переходное сопротивление при этом неизменно и составляет менее 2 мОм.

Для предотвращения неправильной установки плат применяются механические ключи (обрезаются соответствующие контактные штыри и закрываются контактные отверстия кодирующими штифтами CS/SKBI).



31-конт., согласно DIN 41617



Технические характеристики

Общие характеристики	
Размер шага	5 мм
Диаметр штыря	1,00 мм
Напряжение	250 В
Ток	5 А
Длина снятия изоляции	8 мм
Резьба винтов	M3
Момент затяжки	0,5 Нм ... 0,6 Нм
Данные по подключению одножильный / многожильный / AWG	0,2 ... 4 мм ² / 0,2 ... 2,5 мм ² / 24 - 12

5 мм
1,00 мм
250 В
5 А
8 мм
M3
0,5 Нм ... 0,6 Нм
0,2 ... 4 мм ² / 0,2 ... 2,5 мм ² / 24 - 12

Данные для заказа

Описание	
Блок для установки плат, 31-полюсный, для непрямого подключения согл. МЭК 60603-1 / DIN 41617, с направляющей планкой, защелкой с выталкивателем, стандартная маркировка с обеих сторон, а также крепежные винты M4	

Тип	Артикул №	Штук
SKBI 31	2201519	1

Принадлежности

Защелкивающееся основание, для горизонтального или вертикального закрепления блоков на рейках NS 35/7,5-типа	
Механический ключ, пластмассовый, устанавливается по месту в контакт SKBI, цвет: красный	
Отвертка Стержень: 0,6 x 3,5 x 100 мм, длина: 181 мм	

SF-SKBI 31/32	2261009	10
CS-SKBI	2204082	100
SZS 0,6X3,5	1205053	10

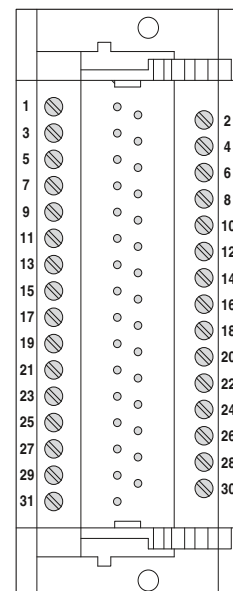
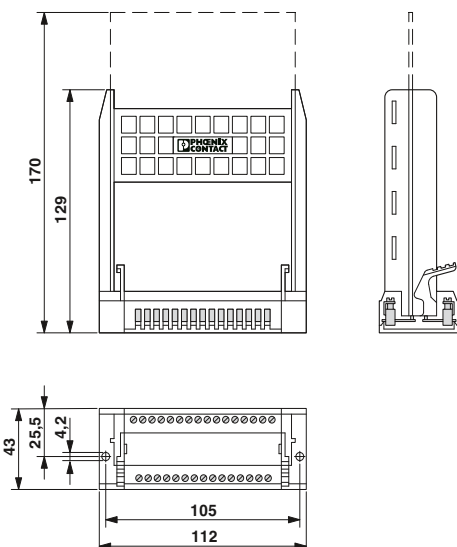

Блоки для установки плат SKBI

32-контактные блоки для установки плат европейского стандарта путем непрямого подключения согласно МЭК 60603-2/DIN 41612

Три блока этого модельного ряда обеспечивают установку печатных плат с колодками с ножевыми контактами конструкции типа С, D и F согласно МЭК 60603-2/DIN 41612. Блоки имеют стандартную маркировку и комплектуются подпружиненными защелками без функции выталкивания.



32-конт., конструкция типа С



Технические характеристики

Общие характеристики	
Размер шага	5,08 мм
Размеры ножа	0,7 x 0,6 мм
Напряжение	250 В
Ток	1 А
Длина снятия изоляции	8 мм
Резьба винтов	M3
Момент затяжки	0,5 Нм ... 0,6 Нм
Данные по подключению одножильный / многожильный / AWG	0,2 ... 4 мм ² / 0,2 ... 2,5 мм ² / 24 - 12

Данные для заказа

Тип	Артикул №	Штук
SKBI 32/C	2261038	1

Принадлежности

SF-SKBI 31/32	2261009	10
CS-SKBI	2204082	100

Описание

Блок для установки плат, 32-контактный, для непрямого подключения согласно МЭК 60603-2/DIN 41612, в комплекте с направляющей планкой, защелкой, без выталкивателя, со стандартной маркировкой с обеих сторон, а также крепежными винтами M4

Защелкивающееся основание, для горизонтального или вертикального закрепления блоков на рейках NS 35/7,5-типа

Механический ключ, пластмассовый, устанавливается по месту в контакт SKBI, цвет: красный

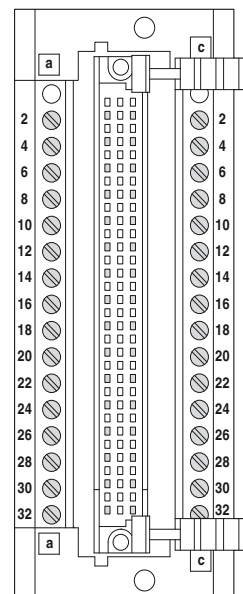
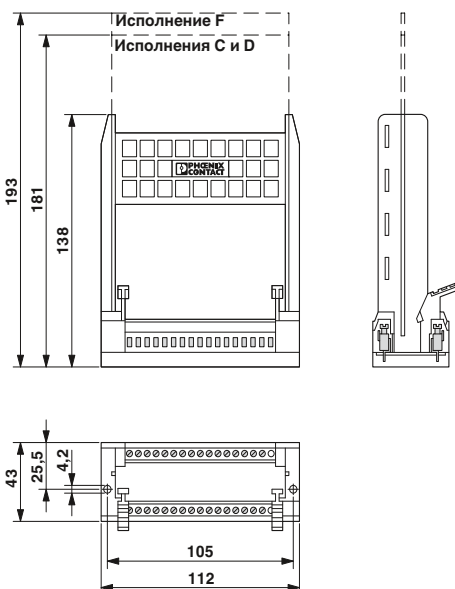



32-полюсный, конструкция типа D



32-конт., конструкция типа F,
монтаж в рядах z и b



32-конт., конструкция типа F,
монтаж в рядах z и d



Технические характеристики		
5,08 мм		
1 x 0,6 мм		
250 В		
4 А		
8 мм		
M3		
0,5 Нм ... 0,6 Нм		
0,2 ... 4 мм ² / 0,2 ... 2,5 мм ² / 24 - 12		
Данные для заказа		
Тип	Артикул №	Штук
SKBI 32/D	2261054	1
Принадлежности		
Тип	Артикул №	Штук
SF-SKBI 31/32	2261009	10

Технические характеристики		
5,08 мм		
1,5 x 0,6 мм		
250 В (согласно DIN VDE 0110/Gr.B)		
4 А		
8 мм		
M3		
0,5 Нм ... 0,6 Нм		
0,2 ... 4 мм ² / 0,2 ... 2,5 мм ² / 24 - 12		
Данные для заказа		
Тип	Артикул №	Штук
SKBI 32/F/ZB	2261096	1
Принадлежности		
Тип	Артикул №	Штук
SF-SKBI 31/32	2261009	10

Технические характеристики		
5,08 мм		
1,5 x 0,6 мм		
250 В (согласно DIN VDE 0110/Gr.B)		
4 А		
8 мм		
M3		
0,5 Нм ... 0,6 Нм		
0,2 ... 4 мм ² / 0,2 ... 2,5 мм ² / 24 - 12		
Данные для заказа		
Тип	Артикул №	Штук
SKBI 32/F/ZD	2261106	1
Принадлежности		
Тип	Артикул №	Штук
SF-SKBI 31/32	2261009	10

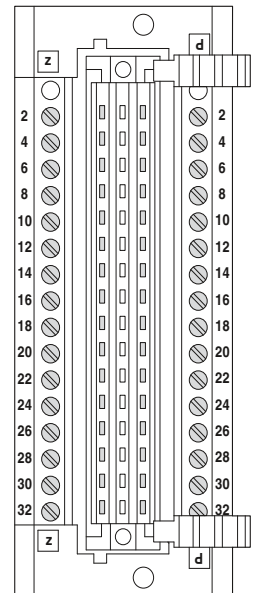
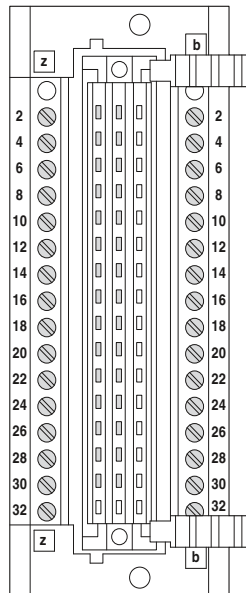
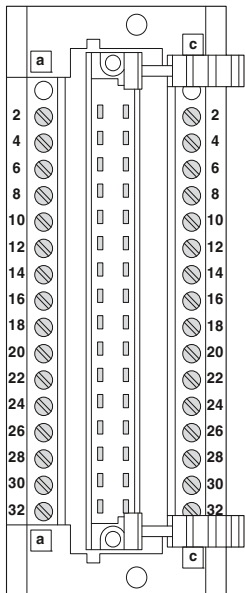

Блоки для установки плат SKBI

64-контактные блоки для установки плат европейского стандарта путем непрямого подключения согласно МЭК 60603-2/DIN 41612

С обеих сторон этих блоков для установки плат в два яруса располагаются группы клемм с винтовыми зажимами. Смещенное расположение ярусов обеспечивает более удобный доступ к зажимам и лучший обзор маркировки. Прочная конструкция блока обеспечивает надежное закрепление даже самых тяжелых печатных плат защелками с фронтальными выталкивателями.



64-конт., конструкция типа В

Общие характеристики

Размер шага	2,54 мм
Размеры ножа	0,7 x 0,6 мм
Напряжение	125 В (согласно DIN VDE 0110/Gr.B)
Ток	1 А
Длина снятия изоляции	8 мм
Резьба винтов	M3
Момент затяжки	0,5 Нм ... 0,6 Нм
Данные по подключению одножильный / многожильный / AWG	0,2 ... 4 мм ² / 0,2 ... 2,5 мм ² / 24 - 12



Технические характеристики

Размер шага	2,54 мм
Размеры ножа	0,7 x 0,6 мм
Напряжение	125 В (согласно DIN VDE 0110/Gr.B)
Ток	1 А
Длина снятия изоляции	8 мм
Резьба винтов	M3
Момент затяжки	0,5 Нм ... 0,6 Нм
Данные по подключению одножильный / многожильный / AWG	0,2 ... 4 мм ² / 0,2 ... 2,5 мм ² / 24 - 12

Данные для заказа

Тип	Артикул №	Штук
SKBI 64/B64	2263023	1

Принадлежности

SF-SKBI 64	2263007	10
SZS 0,6X3,5	1205053	10

Описание

Блок для установки плат, 64-контактный, для непрямого подключения согласно МЭК 60603-2/DIN 41612, в комплекте с направляющей планкой, защелкой и выталкивателем, стандартной маркировкой с обеих сторон, а также крепежными винтами M4

Защелкивающееся основание, для горизонтального или вертикального закрепления блоков на рейках NS 35/7,5-типа

Отвертна

Стержень: 0,6 x 3,5 x 100 мм, длина: 181 мм

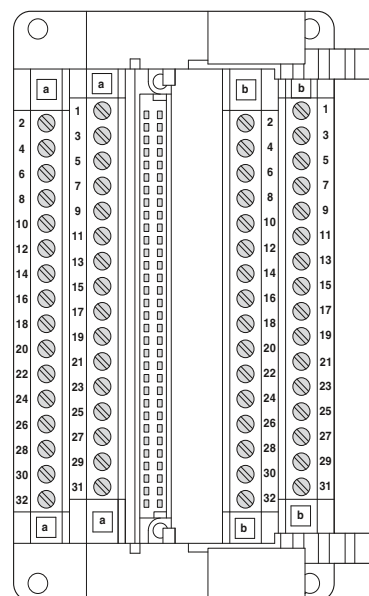
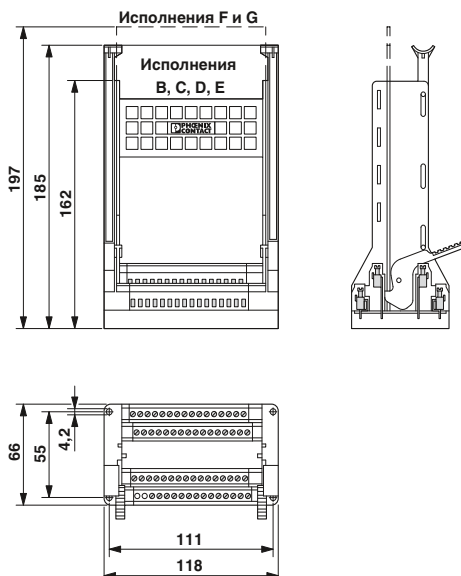



**32-конт., конструкция типа С,
монтаж в рядах а и с с четным количеством
контактов**



**64-конт., конструкция типа С,
монтаж в рядах а и с**



Технические характеристики

5,08 мм
0,7 x 0,6 мм
250 В (Категория перенапряжения III / степень загрязнения 2)

1 А
8 мм
M3
0,5 Нм ... 0,6 Нм
0,2 ... 4 мм² / 0,2 ... 2,5 мм² / 24 - 12

Данные для заказа

Тип	Артикул №	Штук
SKBI 64/C32	2265034	1

Принадлежности

SF-SKBI 64	2263007	10
SZS 0,6X3,5	1205053	10

Технические характеристики

2,54 мм
0,7 x 0,6 мм
125 В (согласно DIN VDE 0110/Gr.B)

1 А
8 мм
M3
0,5 Нм ... 0,6 Нм
0,2 ... 4 мм² / 0,2 ... 2,5 мм² / 24 - 12

Данные для заказа

Тип	Артикул №	Штук
SKBI 64/C64	2263036	1

Принадлежности

SF-SKBI 64	2263007	10
SZS 0,6X3,5	1205053	10

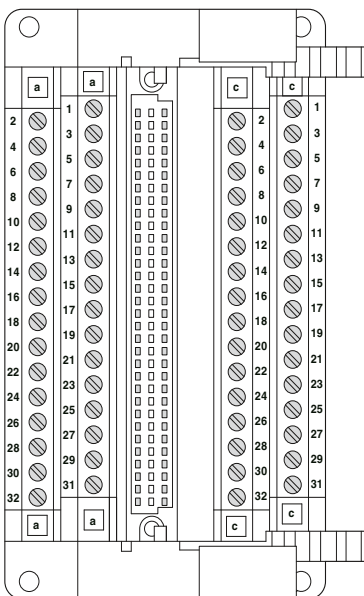
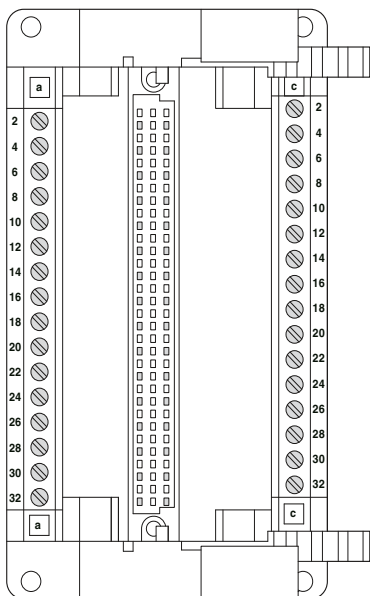

Блоки для установки плат SKBI

Блоки для подключения плат европейского стандарта с непрямым подключением согласно МЭК 60603-2/DIN 41612

С обеих сторон данных блоков располагаются группы клемм с винтовыми зажимами. Дополнительная маркировка упрощает процесс подключения проводов. Прочная конструкция блока обеспечивает надежное закрепление даже самых тяжелых печатных плат с помощью защелок с фронтальными выталкивателями.



32-конт., конструкция типа D
монтаж в рядах а и с



Общие характеристики	
Размер шага	5,08 мм
Размеры ножа	1 x 0,6 мм
Напряжение	250 В (Категория перенапряжения III / степень загрязнения 2)
Ток	4 А
Длина снятия изоляции	8 мм
Резьба винтов	M3
Момент затяжки	0,5 Нм ... 0,6 Нм
Данные по подключению одножильный / многожильный / AWG	0,2 ... 4 мм ² / 0,2 ... 2,5 мм ² / 24 - 12

Технические характеристики	
Размер шага	5,08 мм
Размеры ножа	1 x 0,6 мм
Напряжение	250 В (Категория перенапряжения III / степень загрязнения 2)
Ток	4 А
Длина снятия изоляции	8 мм
Резьба винтов	M3
Момент затяжки	0,5 Нм ... 0,6 Нм
Данные по подключению одножильный / многожильный / AWG	0,2 ... 4 мм ² / 0,2 ... 2,5 мм ² / 24 - 12

Описание	
Блок для установки плат , 64-контактный, для непрямого подключения согласно МЭК 60603-2/DIN 41612, в комплекте с направляющей планкой, защелкой и выталкивателем, стандартной маркировкой с обеих сторон, а также крепежными винтами M4	

Данные для заказа		
Тип	Артикул №	Штук
SKBI 64/D32	2265050	1

Защелкивающееся основание, для горизонтального или вертикального закрепления блоков на рейках NS 35/7,5-типа	
Отвертна Стержень: 0,6 x 3,5 x 100 мм, длина: 181 мм	

Принадлежности		
SF-SKBI 64	2263007	10
SZS 0,6X3,5	1205053	10

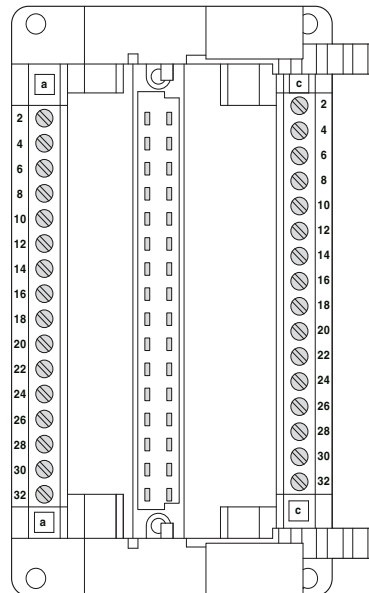
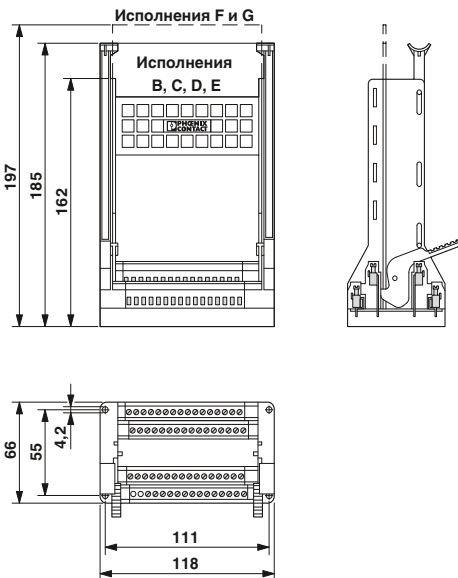



48-конт., конструкция типа Е,
монтаж в рядах а, с и е



48-конт., конструкция типа F
монтаж в рядах z, b и d



64-конт., конструкция типа G,
монтаж в рядах z, b, d и f



Технические характеристики	
5,08 мм	
1 x 0,6 мм	
250 В (Категория перенапряжения III / степень загрязнения 2)	
4 А	
8 мм	
M3	
0,5 Нм ... 0,6 Нм	
0,2 ... 4 мм ² / 0,2 ... 2,5 мм ² / 24 - 12	

Технические характеристики	
5,08 мм	
1,5 x 0,6 мм	
250 В (согласно DIN VDE 0110/Gr.B)	
4 А	
8 мм	
M3	
0,5 Нм ... 0,6 Нм	
0,2 ... 4 мм ² / 0,2 ... 2,5 мм ² / 24 - 12	

Технические характеристики	
5,08 мм	
1,5 x 0,6 мм	
250 В (согласно DIN VDE 0110/Gr.B)	
4 А	
8 мм	
M3	
0,5 Нм ... 0,6 Нм	
0,2 ... 4 мм ² / 0,2 ... 2,5 мм ² / 24 - 12	

Данные для заказа

Данные для заказа

Данные для заказа

Тип	Артикул №	Штук
SKBI 64/E48	2264080	1

Тип	Артикул №	Штук
SKBI 64/F48	2264093	1

Тип	Артикул №	Штук
SKBI 64/G64	2263117	1

Принадлежности

Принадлежности

Принадлежности

SF-SKBI 64	2263007	10
SZS 0,6X3,5	1205053	10

SF-SKBI 64	2263007	10
SZS 0,6X3,5	1205053	10

SF-SKBI 64	2263007	10
SZS 0,6X3,5	1205053	10

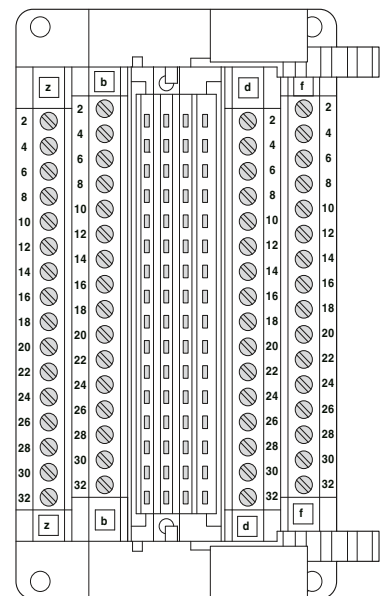
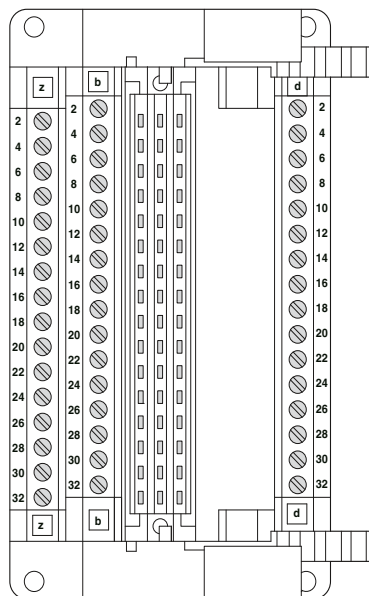
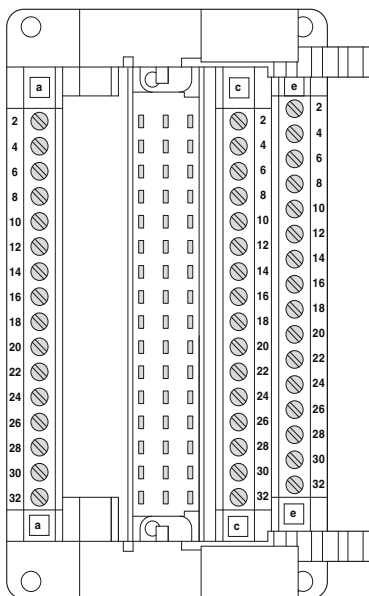

Блоки для установки плат SKBI

15-контактные блоки для установки плат европейского стандарта с сильноточной пружинной колодкой H15 по МЭК 60603-2/DIN 41612

Эти блоки обеспечивают установку плат отдельных 19"-модулей, например, импульсных источников питания, в любое место электротехнического шкафа, а также удобное подсоединение проводников к винтовым зажимам. На каждый полюс соединительной колодки H 15 для высоких токов приходится или по две клеммы MKDS 3 сечением 2,5 мм² или одна клемма MKDS 5 сечением 4 мм². Прочная конструкция блока обеспечивает надежное автоматическое закрепление даже самых тяжелых печатных плат двумя защелками с фронтальными выталкивателями, а также защиту от вибрации.

Общие характеристики

Размеры ножа
Напряжение

Ток

Длина снятия изоляции

Резьба винтов

Момент затяжки

Данные по подключению одножильный / многожильный / AWG



15-конт., сечение 2,5 мм²

Технические характеристики

4,8 x 0,8 мм
250 В (Категория перенапряжения III / степень загрязнения 2)

15 А

8 мм

M3

0,5 Нм ... 0,6 Нм

0,2 ... 4 мм² / 0,2 ... 2,5 мм² / 24 - 12

Данные для заказа

Тип	Артикул №	Штук
SKBI 64/H15-MKDS3	2269140	1

Принадлежности

SF-SKBI 64	2263007	10
SZS 0,6X3,5	1205053	10

Описание

Блок для установки плат, с винтовыми и соединительными клеммами MKDS 3 и сильноточной пружинной колодкой H15 для непрямого управления согласно МЭК 60603-2/DIN 41612, в комплекте с направляющими, защелками и выталкивателем, со стандартной маркировкой на обеих сторонах, а также крепежными винтами M4

Блок для установки плат, с винтовыми клеммами MKDS 5 и сильноточной пружинной колодкой H15 для непрямого подключения согласно МЭК 60603-2/DIN 41612, в комплекте с направляющими, защелками и выталкивателем, со стандартной маркировкой на обеих сторонах, а также с крепежными винтами M4

Защелкивающееся основание, для горизонтального или вертикального закрепления блоков на рейках NS 35/7,5-типа

Отвертна

Стержень: 0,6 x 3,5 x 100 мм, длина: 181 мм

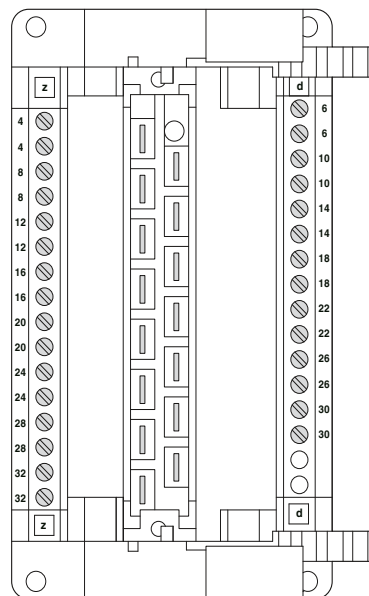
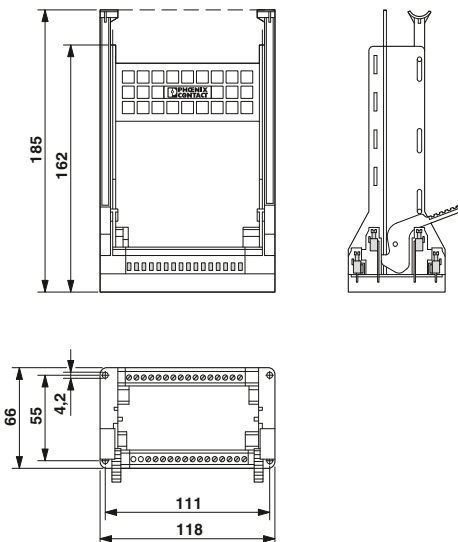



15-конт., сечение 4 мм²



Технические характеристики

4,8 x 0,8 мм
 500 В (Категория перенапряжения III / степень загрязнения 2)
 15 А
 8 мм
 M3
 0,5 Нм ... 0,6 Нм
 0,2 ... 6 мм² / 0,2 ... 4 мм² / 24 - 10

Данные для заказа

Тип	Артикул №	Штук
SKBI 64/H15-MKDS5	2269153	1

Принадлежности

SF-SKBI 64	2263007	10
SZS 0,6X3,5	1205053	10

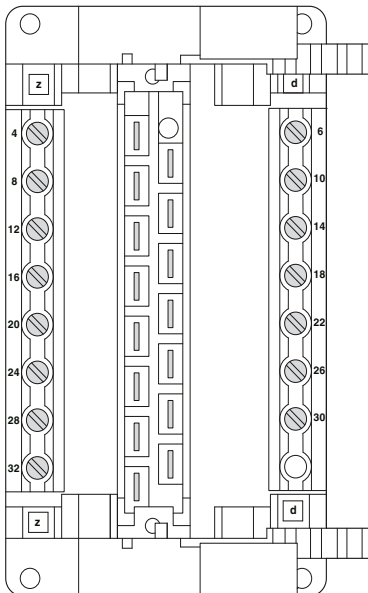

Блоки для установки плат

Блоки для установки плат SKBI

128-контактные блоки для установки двойных плат европейского стандарта с непрямым подключением согласно МЭК 60603-2/DIN 41612

Желание устанавливать на печатную плату больше компонентов привело к значительному распространению двойного евро-формата (160 x 233,4 мм). Однако, применение печатных плат этого формата увеличивает расходы на 19"-держатели, если в электротехнический шкаф необходимо установить только одну, две или три печатные платы.

Блоки для установки плат SKBI 128 надежно закрепляются на основании пятью винтами и обеспечивают достаточно прочную фиксацию и защиту дорогостоящих монтажных плат двумя защелками с фронтальными выталкивателями.

Примечания:

Примечание:

Значение тока и напряжения определяется установленным соединителем

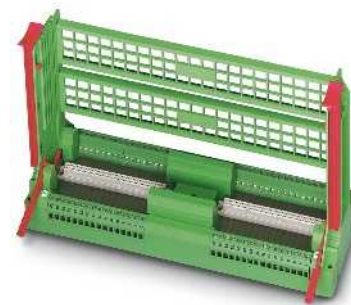

Различные конструкции с количеством контактов от 64 до 128



Технические характеристики

Длина снятия изоляции	8 мм
Резьба винтов	M3
Момент затяжки	0,5 Нм ... 0,6 Нм
Данные по подключению одножильный / многожильный / AWG	0,2 ... 4 мм ² / 0,2 ... 2,5 мм ² / 24 - 12

Данные для заказа

Тип	Артикул №	Штук
SKBI 128-B64/B64	2268028	1
SKBI 128-C32/C32	2270032	1
SKBI 128-C64/C64	2268031	1
SKBI 128-D32/D32	2270058	1
SKBI 128-E48/E48	2269085	1
SKBI 128-F48/F48	2269098	1
SKBI 128-G64/G64	2268112	1

Общие характеристики

Длина снятия изоляции	8 мм
Резьба винтов	M3
Момент затяжки	0,5 Нм ... 0,6 Нм
Данные по подключению одножильный / многожильный / AWG	0,2 ... 4 мм ² / 0,2 ... 2,5 мм ² / 24 - 12

Описание

Блок для установки плат, для непрямого подключения согласно МЭК 60603-2/ DIN 41612, в комплекте с направляющими планками, защелкой и выталкивателем, стандартная маркировка с обеих сторон, а также крепежными винтами M4 с соединителем

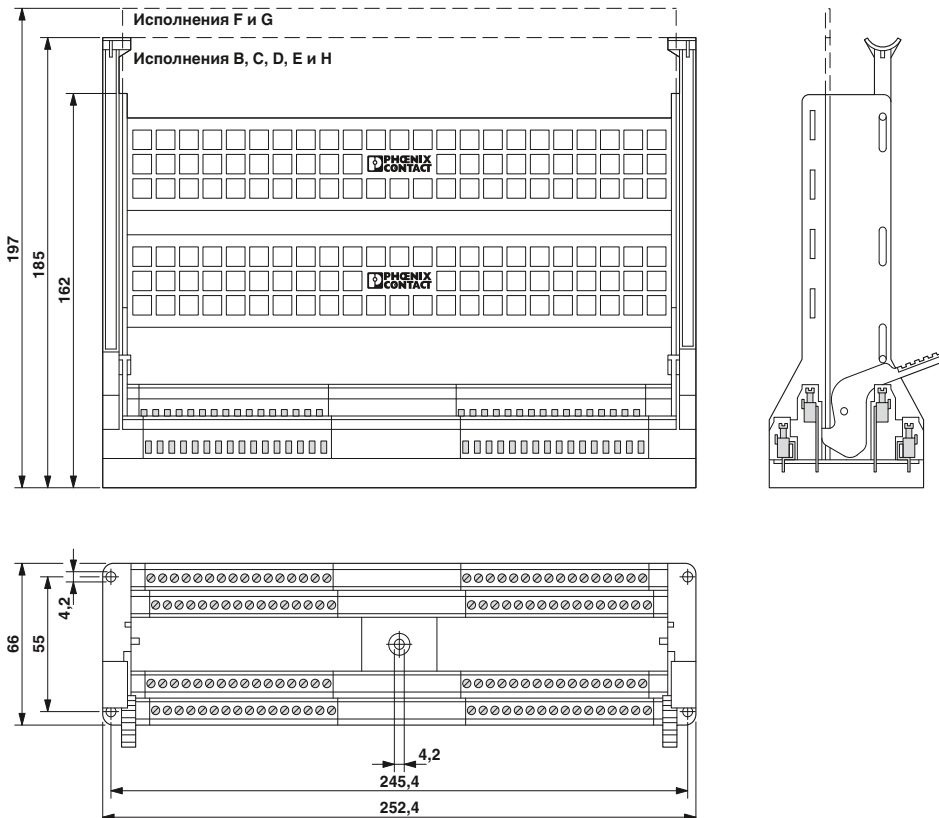

Соединительные колодки с винтовыми зажимами

Соединительные колодки с винтовыми зажимами SFLY 2,5/D 32

У-образные соединительные колодки SFLY 2,5/... с расположенными на задней части винтовыми зажимами разработаны для 19"-держателей модулей. Они предназначены для штекерных колодок типа D 32 или F 32, соответствующих МЭК 603/DIN 41612.

Колодки с пружинными контактами комплектуются частично позолоченными контактными пружинами, соответствующими категории 3 согласно МЭК 60603/DIN 41612. Винтовые зажимы работают по принципу натяжной втулки и предназначены для подключения проводов сечением 2,5 мм².



32-полюсный, конструкция типа D



32-конт., конструкция типа F, монтаж в рядах z и b

Общие характеристики

Напряжение	250 В
Ток	4 А
Длина снятия изоляции	8 мм
Резьба винтов	M3
Момент затяжки	0,5 Нм ... 0,6 Нм
Данные по подключению одножильный / многожильный / AWG	0,2 ... 4 мм ² / 0,2 ... 2,5 мм ² / 24 - 12
Кат. перенапряжения / группа изоляции	- / I
Тип изоляционного материала	PA
Класс воспламеняемости согласно UL 94	V2
Температурные индексы (RTI/ТИ)	120/100

Описание

Розеточный блок с винтовыми клеммами, тип D, 32-полюсный, ряды a + c полностью в сборе, со стандартной маркировкой на обеих сторонах подключения, на каждый полюс 1 винтовая клемма для проводников сечением 2,5 мм²

Розеточный блок с винтовыми клеммами, тип F, со стандартной маркировкой на обеих сторонах подключения, на каждый полюс - 1 винтовая клемма 2,5 мм²

32-полюсная, ряды z + b в сборе

Технические характеристики

Напряжение	250 В
Ток	4 А
Длина снятия изоляции	8 мм
Резьба винтов	M3
Момент затяжки	0,5 Нм ... 0,6 Нм
Данные по подключению одножильный / многожильный / AWG	0,2 ... 4 мм ² / 0,2 ... 2,5 мм ² / 24 - 12
Кат. перенапряжения / группа изоляции	- / I
Тип изоляционного материала	PA
Класс воспламеняемости согласно UL 94	V2
Температурные индексы (RTI/ТИ)	120/100

Данные для заказа

Тип	Артикул №	Штук
SFLY 2,5/D32	2285467	10

Технические характеристики

Напряжение	250 В
Ток	4 А
Длина снятия изоляции	8 мм
Резьба винтов	M3
Момент затяжки	0,5 Нм ... 0,6 Нм
Данные по подключению одножильный / многожильный / AWG	0,2 ... 4 мм ² / 0,2 ... 2,5 мм ² / 24 - 12
Кат. перенапряжения / группа изоляции	- / I
Тип изоляционного материала	PA
Класс воспламеняемости согласно UL 94	V2
Температурные индексы (RTI/ТИ)	120/100

Данные для заказа

Тип	Артикул №	Штук
SFLY 2,5/F32/ZB	2285506	10

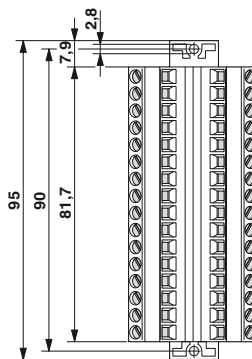
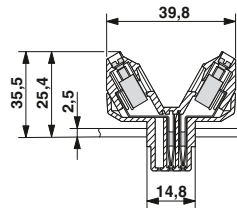
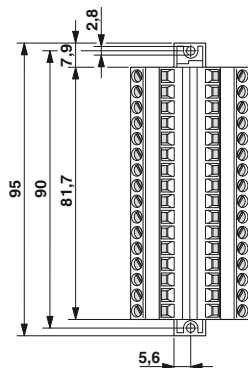
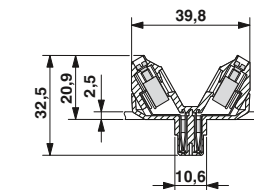

Соединительные колодки FRONT-ZFL 1,5/D 32 с пружинными зажимами

Колодки FRONT-ZFL 1,5/D32 с пружинными контактами и расположенными на задней части пружинными зажимами предназначены для 19"-держателей модулей. Установочные размеры и маркировка отдельных клемм соответствуют требованиям типа D32 по МЭК 60603-2/DIN EN 41612.

Компактные пружинные клеммы обеспечивают возможность подключения жестких и гибких проводов сечением до 1,5 мм². При номинальном напряжении 250 В допустимая нагрузка по току составляет до 4 А.

Для упрощения и ускорения процесса подключения проводников при конструировании компонентов FRONT-ZFL 1,5/D32 особое внимание уделялось четкому разделению отверстий для ввода проводов и установки инструмента. Для постоянного контроля компонентов печатной платы предусмотрено встроенное контрольное гнездо диаметром 1 мм. На стороне подключения к плате в колодке с пружинными контактами имеются частично позолоченные вилочные контакты, соответствующие категории 2 согласно МЭК 60603-2/DIN 41612.

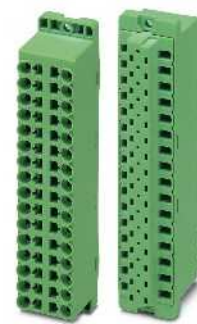

32-полюсный, конструкция типа D



Технические характеристики

Общие характеристики	
Напряжение	250 В
Ток	4 А
Длина снятия изоляции	11 мм
Расчетное импульсное напряжение / степень загрязнения	4 кВ / -
Кат. перенапряжения / группа изоляции	- / I
Тип изоляционного материала	PBT
Класс воспламеняемости согласно UL 94	V0
Температурные индексы (RTI/TI)	140/120
Информация по одобрению	
UL	[B] / [A] / AWG

250 В
4 А
11 мм
4 кВ / -
- / I
PBT
V0
140/120
300 / 4 / 24 - 16

Описание
Розеточный блок с пружинными клеммами, тип D, 32-полюсный, ряды а + с полностью в сборе, на каждый полюс одна пружинная клемма сечением 1,5 мм²

Данные для заказа		
Тип	Артикул №	Штук
FRONT-ZFL 1,5/D32	2201632	10

Тестовый штекер , состоит из стержня диаметром 1 мм, провода длиной 150 мм и втулки диаметром 2 мм
Отвертка Стержень: 0,6 x 3,5 x 100 мм, длина: 181 мм

Принадлежности		
MPS-MT 1-S	1944372	1
SZF 1-0,6X3,5	1204517	10

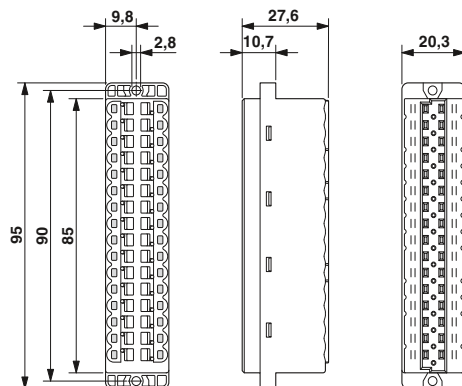

Соединительные колодки FRONT-SFL 2,5/... с винтовыми зажимами

Колодки FRONT-SFL 2,5 с пружинными контактами и расположенными с задней стороны винтовыми зажимами предназначены для монтажа в 19"-держателях. Имеют конструктивную форму D32, F32 или F48 согласно МЭК 60603-2/DIN 41612.

Фронтальные винтовые зажимы предназначены для подключения и закрепления проводов сечением 2,5 мм² (по одному зажиму на контакт) и размещаются в практичном и компактном корпусе (3 TE на ряд). Частично позолоченные контактные пружины соответствуют категории 3 согласно МЭК 60603-2/DIN 41612

Асимметричная конструкция соединительных колодок обеспечивает оптимальное использование монтажного пространства печатной платы и размещение нескольких колодок в ряд в держателях без промежутков.

Каждая клемма маркируется в соответствии с требованиями стандартов. Кроме того, с помощью специальных самоклеющихся полос SK 5 возможно нанесение специальной маркировки.



32-конт., конструкция типа D
монтаж в рядах а и с



Технические характеристики

Общие характеристики	
Напряжение	250 В
Ток	4 А
Длина снятия изоляции	10 мм
Резьба винтов	M2,5
Момент затяжки	0,4 Нм ... 0,5 Нм
Данные по подключению одножильный / многожильный / AWG	0,2 ... 4 мм ² / 0,2 ... 2,5 мм ² / 24 - 12
Тип изоляционного материала	PA
Класс воспламеняемости согласно UL 94	V2
Температурные индексы (RTI/TI)	120/100
Информация по одобрению	
UL	[B] / [A] / AWG

250 / 4 / 30 - 12

Данные для заказа

Описание
Розеточный блок с винтовыми клеммами, тип D, 32-полюсный, ряды а + с полностью в сборе, со стандартной маркировкой на обеих сторонах подключения, на каждый полюс 1 винтовая клемма для проводников сечением 2,5 мм²
Розеточный блок с винтовыми зажимами, конструкция типа F, 48-полюсный, ряды z, b + d полностью в сборе, на каждый полюс - 1 винтовой зажим 2,5 мм²
Розеточный блок с винтовыми зажимами, конструкция типа F, 32-полюсный, ряды z + b частично в сборе, на каждый полюс - один винтовой зажим 2,5 мм²
Розеточный блок с винтовыми зажимами, конструкция типа F, 32-полюсный, ряды z + d частично в сборе, на каждый полюс - один винтовой зажим 2,5 мм²

Тип	Артикул №	Штук
FRONT-SFL 2,5/D32	2285593	10

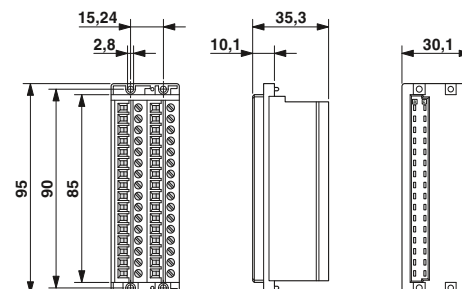



48-конт., конструкция типа F
монтаж в рядах z, b и d



32-конт., конструкция типа F,
монтаж в рядах z и b



32-конт., конструкция типа F,
монтаж в рядах z и d



Технические характеристики
250 В
4 А
10 мм
M2,5
0,4 Нм ... 0,5 Нм
0,2 ... 4 мм ² / 0,2 ... 2,5 мм ² / 24 - 12
PA
V2
120/100
250 / 4 / 30 - 12

Технические характеристики
250 В
4 А
10 мм
M2,5
0,4 Нм ... 0,5 Нм
0,2 ... 4 мм ² / 0,2 ... 2,5 мм ² / 24 - 12
PA
V2
120/100
250 / 4 / 30 - 12

Технические характеристики
250 В
4 А
10 мм
M2,5
0,4 Нм ... 0,5 Нм
0,2 ... 4 мм ² / 0,2 ... 2,5 мм ² / 24 - 12
PA
V2
120/100
250 / 4 / 30 - 12

Данные для заказа		
Тип	Артикул №	Штук
FRONT-SFL 2,5/F48	2285603	10

Данные для заказа		
Тип	Артикул №	Штук
FRONT-SFL 2,5/F32/ZB	2285577	10

Данные для заказа		
Тип	Артикул №	Штук
FRONT-SFL 2,5/F32/ZD	2285580	10

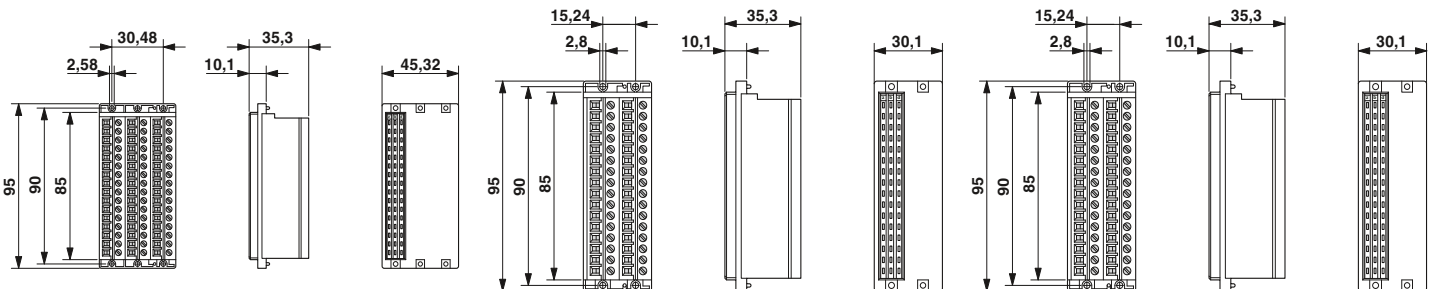

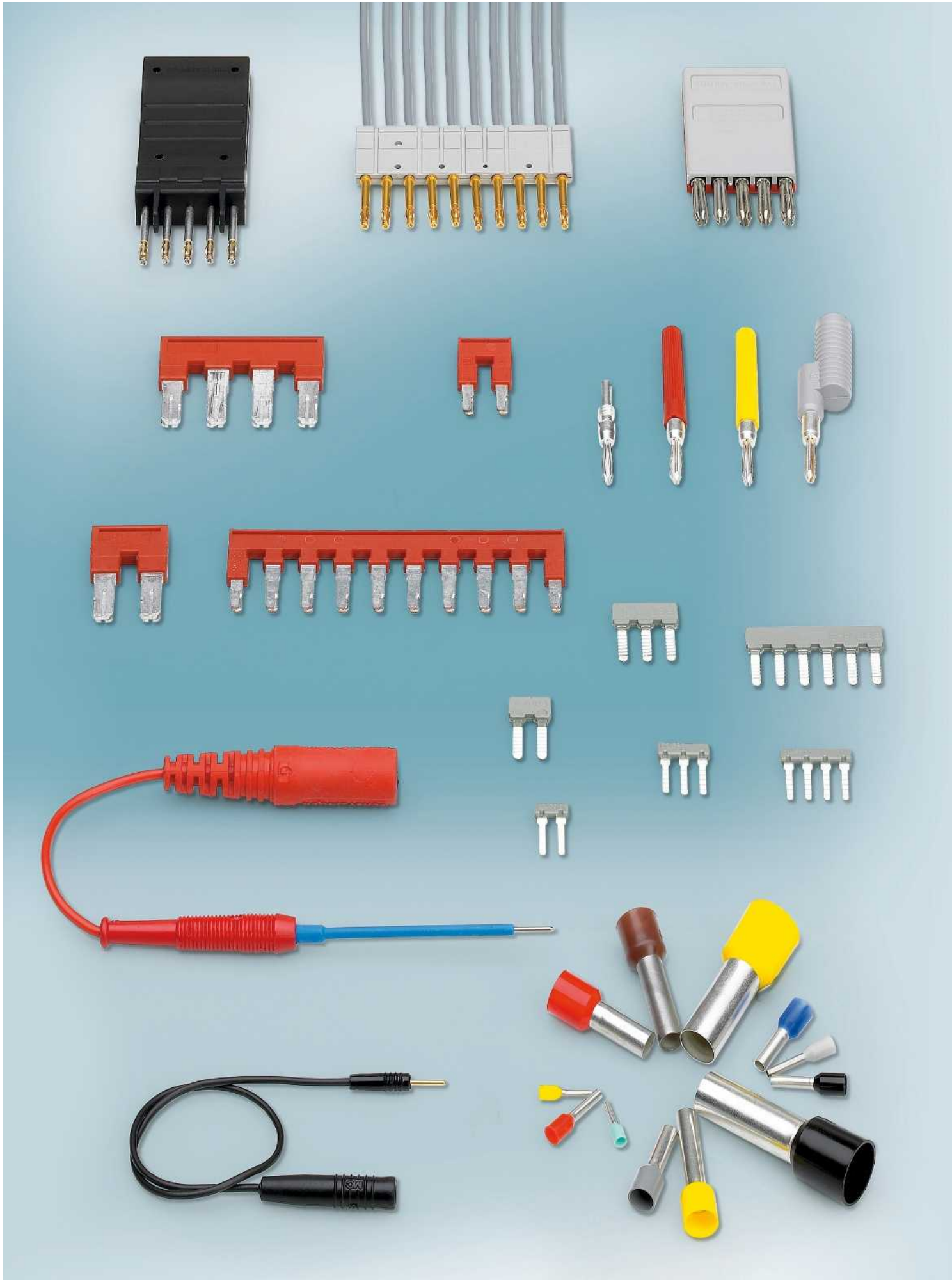

Маркировочные элементы, инструменты, тестовые штекеры

Для клемм для печатных плат и разъемов COMBICON предлагается широкий ассортимент дополнительных принадлежностей.

Щуп тестера

Однополюсные и многополюсные тестовые штекеры с пружинящими пластинчатыми контактами обеспечивают простое и надежное соединение разъемов COMBICON и клемм для печатных плат с контрольными гнездами.

Гребенчатые и винтовые перемычки

Перемычки позволяют распределить питание на несколько клемм или подключиться к цепи для проверки.

Маркировочные полосы SK

Нумерация клемм печатных плат и соединителей осуществляется с помощью маркировочных полос, состоящих из 10 элементов с номерами, нанесенными по порядку. Самоклеящиеся полоски объединены в несколько рядов на одном листе для клемм с соответствующим шагом.

Инструмент

Для профессионального монтажа штыревых планок запрессовкой предлагаются комплекты штампов для формования запрессовываемых выводов.

Прочий инструмент для работы с клеммами для печатных плат и разъемами, а также для обжатия наконечников и обжимных контактов приведен в разделе дополнительных принадлежностей на странице соответствующего изделия.

Общие сведения	794
Маркировочные карточки SK	796
Маркировочные планки ZB / ZBF	804
Маркировка устройств	808
Маркировка проводников и кабелей	818
Принтер	820
Устройства для запрессовки	826
Вставки с обжимными контактами	827
Приспособления для извлечения разъемов под обжим	828
Гребенчатые перемычки	829
Винтовые перемычки	830
Тестовые штекеры	832
Кабельные наконечники	834
Крепежный фланец	836
Перегородки MSTB	837
Пара направляющих FLRP/ICV	837
Приспособление для извлечения FKC	837
Чертежи	838



Решения для маркировки электронных устройств и производства приборов

Для однозначной идентификации компонентов и возможности отслеживания производственного процесса компания Phoenix Contact предлагает соответствующие Вашим требованиям варианты маркировки.

Мы предлагаем Вам материалы и печатные системы, оптимально настроенные на специальные требования для маркировки следующих элементов:

- Печатные платы
- Корпуса
- Клеммы для печатной платы и штекерные соединители
- Провод и кабель

Полное портфолио продуктов для маркировки электронных устройств и производства приборов

Данные для изготовления маркировки содержит каждый принтер благодаря поставляемому вместе с ним ПО для маркировки Clip Project. Данные либо просто и быстро вводятся вручную, либо удобно переносятся из систем CAE, электронных таблиц или программ для обработки текста.

Если Вы не найдете подходящую к Вашему приложению маркировку в данном каталоге, используйте наш электронный магазин или свяжитесь с нами напрямую.

Для сглаживания острых углов заказов можно заказать материалы с предварительно нанесенной маркировкой от Phoenix Contact. Для этого используйте опцию заказа в ПО Clip Project или оформите заказ в электронном магазине.



Высокая стойкость

Материалы для нанесения маркировки высокого качества гарантируют хорошую стойкость по отношению к агрессивным средам тем самым обеспечивают однозначность и четкость маркировки продолжительное время

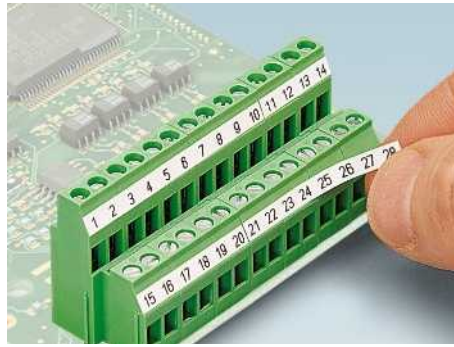

Дополнительная маркировка

Даже во встроенном состоянии клеммы для печатного монтажа без надписей можно быстро и разборчиво промаркировать при помощи маркировочных полос TML и SK.

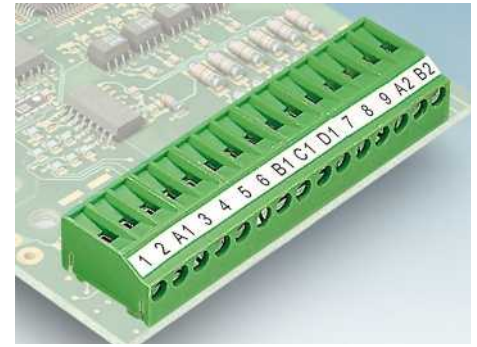

Индивидуальная маркировка

Даже индивидуальные потребности при нанесении маркировки, такие как служебные знаки, просто исполняются.



Надежная маркировка

Стойкие к действию высоких температур этикетки обеспечивают надежную маркировку конструктивных элементов и карт во время процесса производства и после него



Защита от статического заряда

Антистатические этикетки подходят для маркировки конструктивных элементов и карт, подверженных электростатическому воздействию.



Защита от манипуляции

Данные типовые таблички отчетливо отображают попытки манипуляции, их нельзя использовать повторно



Многообразие применения

Самоламинирующиеся этикетки позволяют производить четкую и нестираемую маркировку круглых и плоских кабелей. Портфолио дополняется различными другими системами маркировки для проводников.



Простота и универсальность

Печатные системы THERMOMARK позволяют наносить индивидуальную маркировку в вашем производстве при помощи ПО Clip Project. Превосходный рисунок шрифта и точное расположение печати улучшают отзывы пользователей о вашем оборудовании.

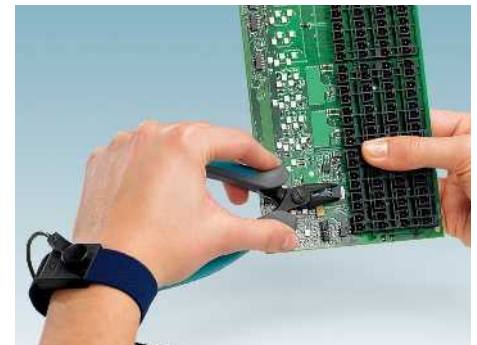

Электростатическая защищенность

Щипцы MICROFOX ...ESD подходят для работы с чувствительными конструктивными элементами, при помощи специального материала ручки контролируемо отводится электростатическая энергия.

Маркировочные карточки SK

Самоклеющиеся маркировочные полосы для клемм без паза для таблички

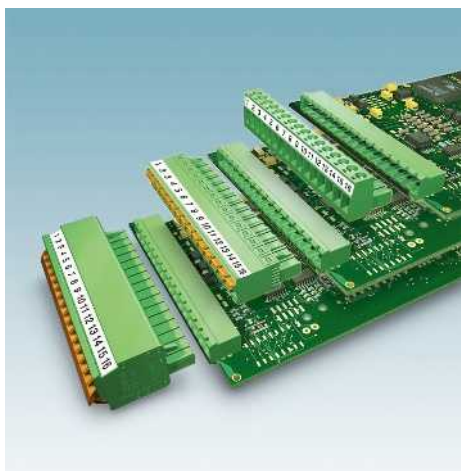

- Серия маркировки SK позволяет нанести обозначения на продукты, на имеющие паза для таблички, с помощью самоклеющихся маркировочных полос.
- Маркер в рулоне, быстрая и недорогая распечатка с помощью принтера THERMOMARK
- Надписи на карточках маркеры с легкостью наносятся с помощью стандартного лазерного принтера
- Идеальны для маркировки штекерных разъемов COMBICON
- Нанесение надписей: Phoenix Contact наносит надписи на SK-маркеры по Вашему выбору

PRINTED
FOR YOU



Маркировка с шагом 2,54 мм

Общие характеристики

Материал	Полиэфир
Допустимый температурный диапазон	-40 ... 150 [° C]
Стойкость к истиранию	DIN EN 61010-1 (VDE 0411-1)
Состав	не содержит силикона и галогенов

Технические характеристики

Материал	Полиэфир
Допустимый температурный диапазон	-40 ... 150 [° C]
Стойкость к истиранию	DIN EN 61010-1 (VDE 0411-1)
Состав	не содержит силикона и галогенов

Данные для заказа

Описание	Цвет
Маркировочный лист, обозначения вдоль полосы, самоклеющиеся, полосы по 10 карточек каждая, 14 полосок с одинаковыми обозначениями, например, 1-10, 11-20... до 91-100, одного комплекта достаточно для маркирования 140 клемм (SK 2,54...-SK 3,81...макс. 2 знака на элемент)	белый
Маркировочная карта, самоклеющаяся, надписи по желанию заказчика, маркировочные полосы из 14 частей, маркировка для макс. 25 полюсов (SK...P2,54 до SK...P3,81 макс. 2 знака на полюс)	белый
Маркировочная карта, без надписей, формат DIN A 4, любой размер шага, самоклеющаяся, с 50 намеченными маркировочными полосами, длина полосы 185 мм	белый
Самоклеющиеся маркировочные полосы, без надписей, нарезаемые, материал в рулоне, надписи наносятся термопечатающими принтерами, нарезаются ножами, любой размер шага, длина полосы до 1000 мм, 14 полос, ширина полосы 2,8 мм, 1 рулон = 90 м	белый

Тип	Артикул №	Штук
SK 2,54/2,8:FORTL.ZAHLEN	0804853	10
SK 2,8 REEL P2,54 WH CUS	0825120	1
SK U/2,8 WH:UNBEDRUCKT	0803883	10
SK 2,8 WH:REEL	0805205	1

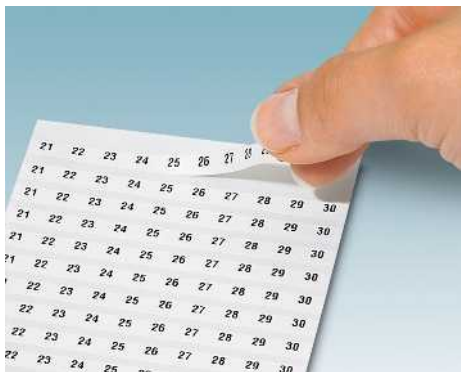

PRINTED
FOR YOU



Маркировка с шагом 3,5 мм

PRINTED
FOR YOU

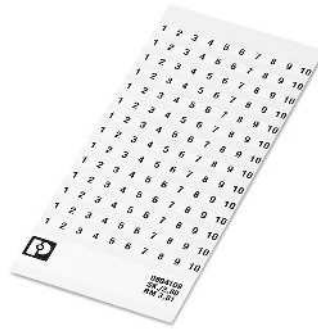

Маркировка с шагом 3,81 мм

PRINTED
FOR YOU

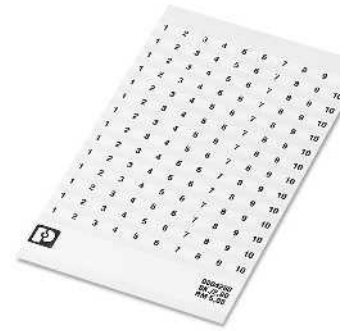

Маркировка с шагом 5,08 мм

Технические характеристики

Полиэфир
-40 ... 150
DIN EN 61010-1 (VDE 0411-1)
не содержит силикона и галогенов

Данные для заказа

Тип	Артикул №	Штук
SK 3,5/2,8:FORTL.ZAHLEN	0804073	10
SK 2,8 REEL P3,5 WH CUS	0825121	1
SK U/2,8 WH:UNBEDRUCKT	0803883	10
SK 2,8 WH:REEL	0805205	1

Технические характеристики

Полиэфир
-40 ... 150
DIN EN 61010-1 (VDE 0411-1)
не содержит силикона и галогенов

Данные для заказа

Тип	Артикул №	Штук
SK 3,81/2,8:FORTL.ZAHLEN	0804109	10
SK 2,8 REEL P3,81 WH CUS	0825122	1
SK U/2,8 WH:UNBEDRUCKT	0803883	10
SK 2,8 WH:REEL	0805205	1

Технические характеристики

Полиэфир
-40 ... 150
DIN EN 61010-1 (VDE 0411-1)
не содержит силикона и галогенов

Данные для заказа

Тип	Артикул №	Штук
SK 5,08/2,8:FORTL.ZAHLEN	0804280	10
SK 2,8 REEL P5,08 WH CUS	0825123	1
SK U/2,8 WH:UNBEDRUCKT	0803883	10
SK 2,8 WH:REEL	0805205	1

Маркировочные карточки SK

Самоклеющиеся маркировочные полосы для клемм без паза для таблички

- Серия маркировки SK позволяет нанести обозначения на продукты, на имеющие паза для таблички, с помощью самоклеющихся маркировочных полос.
- Нанесение надписей: Phoenix Contact наносит надписи на SK-маркеры по Вашему выбору

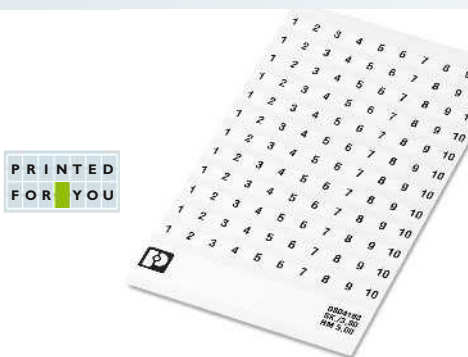

Маркировка с шагом 5 мм

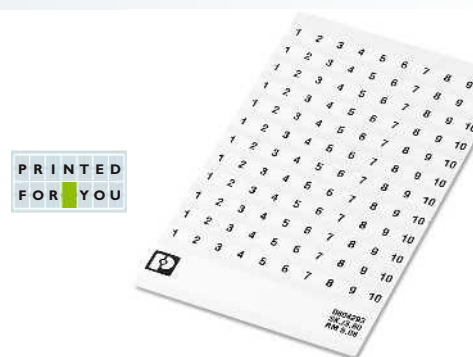

Маркировка с шагом 5,08 мм

Общие характеристики

Материал	Полиэфир
Допустимый температурный диапазон	-40 ... 150 [° C]
Стойкостью к истиранию	DIN EN 61010-1 (VDE 0411-1)
Состав	не содержит силикона и галогенов

Технические характеристики

Материал	Полиэфир
Допустимый температурный диапазон	-40 ... 150 [° C]
Стойкостью к истиранию	DIN EN 61010-1 (VDE 0411-1)
Состав	не содержит силикона и галогенов

Технические характеристики

Материал	Полиэфир
Допустимый температурный диапазон	-40 ... 150 [° C]
Стойкостью к истиранию	DIN EN 61010-1 (VDE 0411-1)
Состав	не содержит силикона и галогенов

Данные для заказа

Описание	Цвет
Маркировочный лист, обозначения вдоль полосы, самоклеющиеся маркировочные полоски с 10 элементами каждая, 12 полосок с одинаковыми обозначениями, например, 1-10, 11-20... до 91-100, одного комплекта достаточно для маркировки 120 клемм	белый
Маркировочная карта, самоклеющаяся, надписи по желанию заказчика, маркировочные полоски из 12 частей, маркировка для макс. 25 полюсов каждой полосой	белый
Маркировочная карта, без надписей, формат DIN A 4, любой размер шага, самоклеющаяся, с 40 намеченными маркировочными полосами, длина полосы 185 мм	белый
Самоклеющиеся маркировочные полосы, без надписей, нарезаемые, материал в рулоне, надписи наносятся термопечатающими принтерами, нарезаются ножами, любой размер шага, длина полосы до 1000 мм, 12 полос, ширина полосы 3,8 мм, 1 рулон = 90 м	белый

Тип	Артикул №	Штук
SK 5/3,8:FORTL.ZAHLEN	0804183	10
SK 3,8 REEL P5 WH CUS	0825124	1
SK U/3,8 WH:UNBEDRUCKT	0803906	10
SK 3,8 WH:REEL	0805218	1

Данные для заказа

Тип	Артикул №	Штук
SK 5,08/3,8:FORTL.ZAHLEN	0804293	10
SK 3,8 REEL P5,08 WH CUS	0825125	1
SK U/3,8 WH:UNBEDRUCKT	0803906	10
SK 3,8 WH:REEL	0805218	1

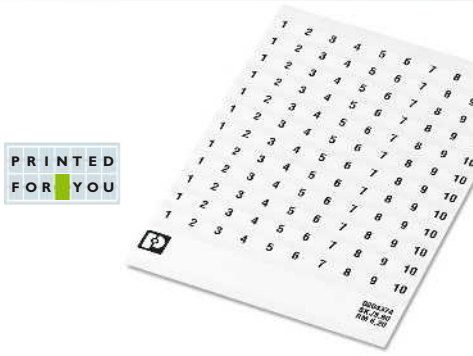

Маркировка с шагом 6,2 мм

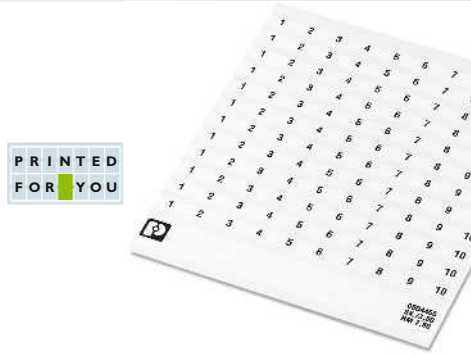

Маркировка с шагом 7,5 мм

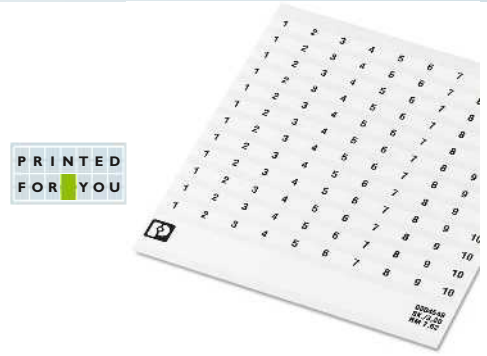

Маркировка с шагом 7,62 мм

Технические характеристики		
Полиэфир		
-40 ... 150		
DIN EN 61010-1 (VDE 0411-1)		
не содержит силикона и галогенов		

Технические характеристики		
Полиэфир		
-40 ... 150		
DIN EN 61010-1 (VDE 0411-1)		
не содержит силикона и галогенов		

Технические характеристики		
Полиэфир		
-40 ... 150		
DIN EN 61010-1 (VDE 0411-1)		
не содержит силикона и галогенов		

Данные для заказа		
Тип	Артикул №	Штук
SK 6,2/3,8:FORTL.ZAHLEN	0804374	10
SK 3,8 REEL P6,2 WH CUS	0825126	1
SK U/3,8 WH:UNBEDRUCKT	0803906	10
SK 3,8 WH:REEL	0805218	1

Данные для заказа		
Тип	Артикул №	Штук
SK 7,5/3,8:FORTL.ZAHLEN	0804455	10
SK 3,8 REEL P7,5 WH CUS	0825127	1
SK U/3,8 WH:UNBEDRUCKT	0803906	10
SK 3,8 WH:REEL	0805218	1

Данные для заказа		
Тип	Артикул №	Штук
SK 7,62/3,8:FORTL.ZAHLEN	0804549	10
SK 3,8 REEL P7,62 WH CUS	0825128	1
SK U/3,8 WH:UNBEDRUCKT	0803906	10
SK 3,8 WH:REEL	0805218	1

Маркировочные карточки SK

Самоклеющиеся маркировочные полосы для клемм без паза для таблички

- Серия маркировки SK позволяет нанести обозначения на продукты, на имеющие паза для таблички, с помощью самоклеющихся маркировочных полос.
- Нанесение надписей: Phoenix Contact наносит надписи на TML-маркеры по Вашему выбору

PRINTED
FOR YOU

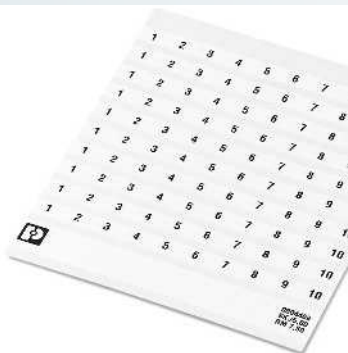

Маркировка с шагом 7,5 мм

PRINTED
FOR YOU



Маркировка с шагом 7,62 мм

Общие характеристики

Материал	Полиэфир
Допустимый температурный диапазон	-40 ... 150 [° C]
Стойкостью к истиранию	DIN EN 61010-1 (VDE 0411-1)
Состав	не содержит силикона и галогенов

Технические характеристики

Материал	Полиэфир
Допустимый температурный диапазон	-40 ... 150
Стойкостью к истиранию	DIN EN 61010-1 (VDE 0411-1)
Состав	не содержит силикона и галогенов

Технические характеристики

Материал	Полиэфир
Допустимый температурный диапазон	-40 ... 150
Стойкостью к истиранию	DIN EN 61010-1 (VDE 0411-1)
Состав	не содержит силикона и галогенов

Данные для заказа

Тип	Артикул №	Штук
SK 7,5/5:FORTL.ZAHLEN	0804468	10
SK 5,0 REEL P7,5 WH CUS	0825131	1
SK U/5,0 WH:UNBEDRUCKT	0803922	10
SK 5,0 WH:REEL	0805221	1

Данные для заказа

Тип	Артикул №	Штук
SK 7,62/5:FORTL.ZAHLEN	0804552	10
SK 5,0 REEL P7,62 WH CUS	0825132	1
SK U/5,0 WH:UNBEDRUCKT	0803922	10
SK 5,0 WH:REEL	0805221	1

Описание	Цвет
Маркировочный лист, обозначения вдоль полосы, самоклеющиеся маркировочные полосы по 10 элементов каждая, 10 полосок с одинаковыми обозначениями, например, 1-10, 11-20... до 91-100, одного комплекта достаточно для маркировки 100 клемм	белый
Маркировочная карта, самоклеющаяся, надписи по желанию заказчика, маркировочные полосы из 10 частей, маркировка для макс. 25 полюсов каждой полосой	белый
Маркировочная карта, без надписей, формат DIN A 4, любой размер шага, самоклеющаяся, с 35 намеченными маркировочными полосами, длина полосы 185 мм	белый
Самоклеющиеся маркировочные полосы, без надписей, нарезаемые, материал в рулоне, надписи наносятся термопечатающими принтерами, нарезаются ножами, любой размер шага, длина полосы до 1000 мм, 10 полос, ширина полосы 5,0 мм, 1 рулон = 90 м	белый

Самоклеющиеся маркировочные полосы для клемм без паза для таблички



Маркер, длина полоски до 1000 мм



Маркер, длина полоски до 185 мм

Общие характеристики		Технические характеристики			Технические характеристики		
Обозначения наносятся с помощью:		THERMOMARK ROLL • THERMOMARK ROLL X1 • THERMOMARK X1.1 • THERMOMARK X1.2 • THERMOMARK S1.1			CMS-P1-PLOTTER • Офисные системы печати		
Материал		Полиэфир			Полиэфир		
Допустимый температурный диапазон		-40 ... 150			-40 ... 150		
Стойкостью к истиранию		DIN EN 61010-1 (VDE 0411-1)			DIN EN 61010-1 (VDE 0411-1)		
Состав		не содержит силикона и галогенов			не содержит силикона и галогенов		
		Данные для заказа			Данные для заказа		
Описание	Цвет	Тип	Артикул №	Штук	Тип	Артикул №	Штук
Самоклеющиеся маркировочные полосы, без надписей, нарезаемые , материал в рулоне, надписи наносятся термопечатающими принтерами, нарезаются ножами, любой размер шага, длина полосы до 1000 мм, 14 полос, ширина полосы 2,8 мм, 1 рулон = 90 м	белый	SK 2,8 WH:REEL	0805205	1			
Самоклеющиеся маркировочные полосы, без надписей, нарезаемые , материал в рулоне, надписи наносятся термопечатающими принтерами, нарезаются ножами, любой размер шага, длина полосы до 1000 мм, 12 полос, ширина полосы 3,8 мм, 1 рулон = 90 м	белый	SK 3,8 WH:REEL	0805218	1			
Самоклеющиеся маркировочные полосы, без надписей, нарезаемые , материал в рулоне, надписи наносятся термопечатающими принтерами, нарезаются ножами, любой размер шага, длина полосы до 1000 мм, 10 полос, ширина полосы 5,0 мм, 1 рулон = 90 м	белый	SK 5,0 WH:REEL	0805221	1			
Самоклеющиеся маркировочные полосы, без надписей, нарезаемые , материал в рулоне, надписи наносятся термопечатающими принтерами, нарезаются ножами, любой размер шага, длина полосы до 1000 мм, 7 полос, ширина полосы 10 мм, 1 рулон = 90 м	белый	SK 10,0 WH:REEL	0812188	1			
Маркировочная карта, без надписей, формат DIN A 4, любой размер шага, самоклеющаяся, с 50 намеченными маркировочными полосами, длина полосы 185 мм	белый				SK U/2,8 WH:UNBEDRUCKT	0803883	10
Маркировочная карта, без надписей, формат DIN A 4, любой размер шага, самоклеющаяся, с 40 намеченными маркировочными полосами, длина полосы 185 мм	белый				SK U/3,8 WH:UNBEDRUCKT	0803906	10
Маркировочная карта, без надписей, формат DIN A 4, любой размер шага, самоклеющаяся, с 35 намеченными маркировочными полосами, длина полосы 185 мм	белый				SK U/5,0 WH:UNBEDRUCKT	0803922	10

Маркировочные карточки SK

Самоклеющиеся маркировочные полосы для клемм без паза для таблички

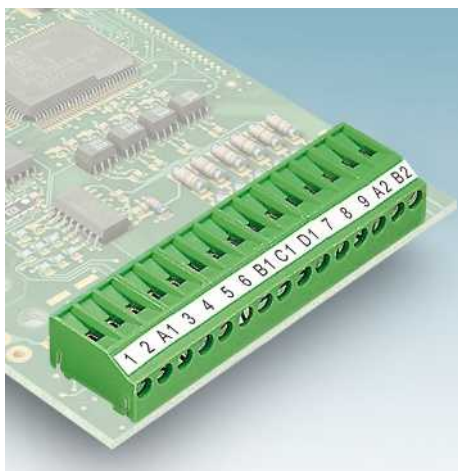

– Серия маркировки TML позволяет наносить обозначения на продукты, не имеющие паза для таблички, с помощью самоклеющихся маркировочных полос



Маркировка катушек путем термопереноса



Без маркировки

Общие характеристики

Обозначения наносятся с помощью:

Количество отдельных табличек на полосу

Материал

Допустимый температурный диапазон

Стойкостью к истиранию

Состав

[° C]

Технические характеристики

THERMOMARK ROLL • THERMOMARK ROLL X1 • THERMOMARK X1.1 • THERMOMARK X1.2 • THERMOMARK S1.1

1

Полиэфир

-40 ... 150

DIN EN 61010-1 (VDE 0411-1)

не содержит силикона и галогенов

Данные для заказа

Описание	Цвет
Самоклеющиеся маркировочные полосы, без надписей	
1 рулон = 2500 полос, поле для маркировки: 104X2,8 мм	белый
1 рулон = 2500 полос, поле для маркировки: 104X3,8 мм	белый
1 рулон = 2500 полос, поле для маркировки: 104X5 мм	белый
1 рулон = 1500 полос, поле для маркировки: 104X10 мм	белый

Тип	Артикул №	Штук
TML (104X2,8)R	0801832	1
TML (104X3,8)R	0801833	1
TML (104X5)R	0801834	1
TML (104X10)R	0801835	1

Самоклеющиеся маркировочные полосы для клемм без паза для таблички, нарезаемые

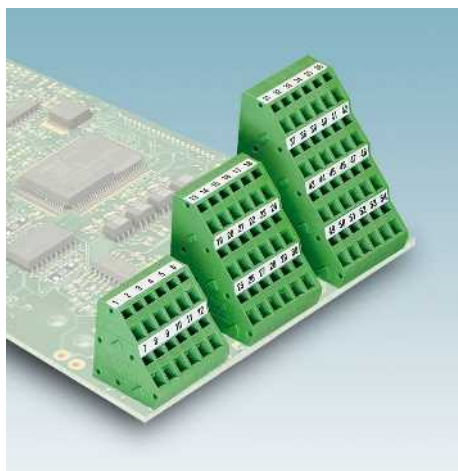

Маркировка катушек путем термопереноса



Без маркировки

- Серия маркировки TML позволяет наносить обозначения на продукты, не имеющие паза для таблички, с помощью самоклеющихся маркировочных полос
- В процессе печати маркировочные полосы автоматически перфорируются или нарезаются на желаемую длину

Общие характеристики

Обозначения наносятся с помощью:

Количество отдельных табличек на полосу

Материал

Допустимый температурный диапазон

Стойкостью к истиранию

Состав

[° C]

Технические характеристики

THERMOMARK ROLL • THERMOMARK ROLL X1 • THERMOMARK

X1.1 • THERMOMARK X1.2 • THERMOMARK S1.1

14

Полиэфир

-40 ... 150

DIN EN 61010-1 (VDE 0411-1)

не содержит силикона и галогенов

Данные для заказа

Описание	Цвет
Самоклеющиеся маркировочные полосы, без надписей, нарезаемые	
1 рулон = 30 м, нарезаемые, ширина полосы: 2,8 мм	белый
1 рулон = 30 м, нарезаемые, ширина полосы: 3,8 мм	белый
1 рулон = 30 м, нарезаемые, ширина полосы: 5 мм	белый
1 рулон = 30 м, нарезаемые, ширина полосы: 7 мм	белый
1 рулон = 30 м, нарезаемые, ширина полосы: 10 мм	белый

Тип	Артикул №	Штук
TML (EX2,8)R	0801836	1
TML (EX3,8)R	0801837	1
TML (EX5)R	0801838	1
TML (EX7)R	0830837	1
TML (EX10)R	0801839	1

Маркировочные планки ZB / ZBF

Маркировка клемм Zack для высокого паза для таблички

- Система полосок Zack ZB обеспечивает возможность маркировки клеммных блоков и электронных модулей с высокими пазами для табличек
- Нанесение надписей: Phoenix Contact наносит надписи на маркеры полосы Zack по Вашему выбору



Плоттер

PRINTED
FOR YOU

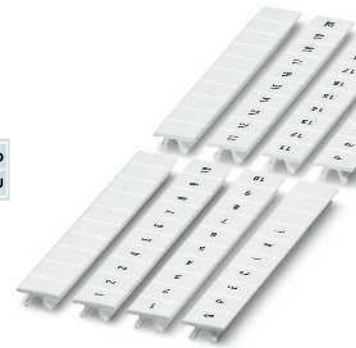

Маркеры для клемм шириной 7,5 мм

Примечания:

¹⁾ В комплект поставки входят по 10 полос с одинаковой маркировкой.

Общие характеристики

Обозначения наносятся с помощью:
Материал
Класс воспламеняемости согласно UL 94
Допустимый температурный диапазон [° C]
Стойкостью к истиранию
Состав

Технические характеристики

CMS-P1-PLOTTER
PA
V2
-40 ... 100
DIN EN 61010-1 (VDE 0411-1)
не содержит силикона и галогенов

Описание	Цвет
Полоска Zack, 10 элементов, незаполненная: одной упаковки достаточно для маркировки 100 клемм	белый
аналогично описанному выше, большая упаковка, 1 комплект рассчитан на маркировку 1000 клемм	белый
Полоска Zack с обозначениями вдоль полосы, 10 элементов, цифры по порядку, например, 1-10, 11-20 и т.д. до 91-100 ¹⁾	белый
Полоска Zack с обозначениями вдоль полосы, 10 элементов, с одинаковыми цифрами, например, 1/1/1, 2/2/2 и т.д. до 100/100/100 ¹⁾	белый
Полоска Zack, из 10 частей, надписи вдоль полосы: с L1, L2, L3, N, PE ¹⁾	белый
U, V, W, N, \downarrow	белый
Полоска Zack с обозначениями поперек полосы, 10 элементов, цифры по порядку, например, 1-10, 11-20 и т.д. до 91-100 ¹⁾	белый
Полоска Zack со специальной маркировкой, 10 элементов, разделяемые, обозначения по указанию заказчика, необходимые обозначения должны быть указаны при заказе	белый

Данные для заказа

Тип	Артикул №	Штук
ZB 7,5:UNBEDRUCKT	0803948	10
ZB 7,5 CUS	0824994	1

Маркер, заправляемый, для нанесения обозначений вручную, толщина линии 0,35 мм, заправляется с помощью комплекта CMS-INK-TR-C 5, поставляется без чернил

Магазин, для ПЛОТТЕРА CMS-P1

Принадлежности

	Артикул №	Штук
X-PEN 0,35	0811228	1
CMS-P1-M/ZB	5144699	1

PRINTED
FOR YOU

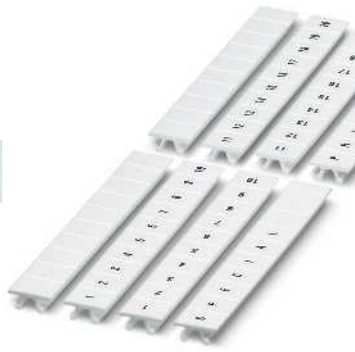

Маркеры для клемм шириной 7,62 мм

PRINTED
FOR YOU

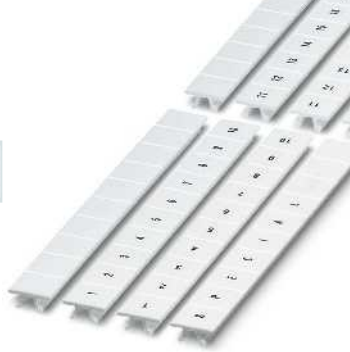

Маркеры для клемм шириной 10,2 мм

Технические характеристики
CMS-P1-PLOTTER PA V2 -40 ... 100 DIN EN 61010-1 (VDE 0411-1) не содержит силикона и галогенов

Технические характеристики
CMS-P1-PLOTTER PA V2 -40 ... 100 DIN EN 61010-1 (VDE 0411-1) не содержит силикона и галогенов

Данные для заказа

Данные для заказа

Тип	Артикул №	Штук
ZB 7,62:UNBEDRUCKT	1054000	10
ZB 7,62/WH-100:UNBEDRUCKT	5060922	100
ZB 7,62,LGS:FORTL.ZAHLEN	1054233	10
ZB 7,62 CUS	0824997	1

Тип	Артикул №	Штук
ZB 10:UNBEDRUCKT	1053001	10
ZB10/WH-100:UNBEDRUCKT	5060883	100
ZB10,LGS:FORTL.ZAHLEN	1053014	10
ZB10,LGS:GLEICHE ZAHLEN	1053030	10
ZB10,LGS:L1-N,PE	1053412	10
ZB10,LGS:U-N	1053438	10
ZB10,QR:FORTL.ZAHLEN	1053027	10
ZB 10 CUS	0824941	1

Принадлежности

Принадлежности

X-PEN 0,35	0811228	1
CMS-P1-M/ZB	5144699	1

X-PEN 0,35	0811228	1
CMS-P1-M/ZB	5144699	1

Маркировочные планки ZB / ZBF

Маркировка клемм и модулей с помощью плоских полосок Zack



Плоттер

PRINTED
FOR YOU

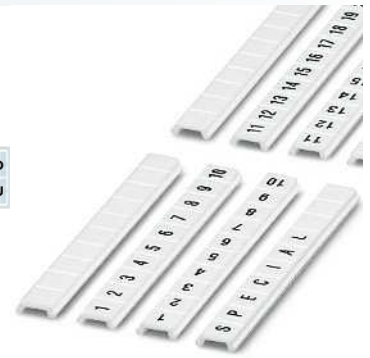

Маркеры для клемм шириной 5,2 мм

Плоские полоски Zack ZBF предназначены для маркировки клемм, устройств и небольших модулей, оснащенных специальными пазами для установки маркировочных табличек.

Плоские маркировочные полоски Zack поставляются как с нанесенными обозначениями, так и без них. Размеры соответствуют стандартным размерам шага.

На заказ возможна поставка маркировки с другими размерами шага и обозначениями.

Примечания:

¹⁾ В комплект поставки входят по 10 полос с одинаковой маркировкой.

Общие характеристики

Обозначения наносятся с помощью:
Материал
Класс воспламеняемости согласно UL 94
Допустимый температурный диапазон [° C]
Стойкостью к истиранию
Состав

Технические характеристики

CMS-P1-PLOTTER
PA
V2
-40 ... 100
DIN EN 61010-1 (VDE 0411-1)
не содержит силикона и галогенов

Данные для заказа

Описание	Цвет
Полоска Zack, плоская, 10 элементов, без надписей: для маркировки по месту с помощью TML (101X4,2)R TR, X-PEN или CMS-P1-PLOTTER, 1 комплект рассчитан на маркировку 100 клемм	белый белый
Полоска Zack, плоская, 10 табличек, надписи вдоль полосы: цифры по порядку, например, 1-10, 11-20... до 91-100 ¹⁾	белый
Полоска Zack с надписями вдоль полосы, плоская, 10 элементов, с четными числами, например, 2-20, 22-40 и т.д. до 82-100 ¹⁾	белый
Полоска Zack с надписями вдоль полосы, плоская, 10 элементов, с нечетными числами, например, 1-19, 21-39 и т.д. до 81-99 ¹⁾	белый
Полоска Zack с обозначениями поперек полосы, плоская, 10 элементов, цифры по порядку, например, 1-10, 11-20 и т.д. до 91-100 ¹⁾	белый
Полоска Zack со специальной маркировкой, плоская, 10 элементов, разделяемые, обозначения по указанию заказчика, необходимые обозначения должны быть указаны при заказе	белый
Маркер, заправляемый, для нанесения обозначений вручную, толщина линии 0,35 мм, заправляется с помощью комплекта CMS-INK-TR-C 5, поставляется без чернил	
Магазин, для ПЛОТТЕРА CMS-P1	

Тип	Артикул №	Штук
ZBF 5:UNBEDRUCKT	0808642	10
ZBF 5/WH-100:UNBEDRUCKT	0808668	100
ZBF 5,LGS:FORTL.ZAHLEN	0808671	10
ZBF 5,LGS:GERADE ZAHLEN	0810821	10
ZBF 5,LGS:UNGERADE ZAHLEN	0810863	10
ZBF 5,QR:FORTL.ZAHLEN	0808697	10
ZBF 5 CUS	0825025	1

Принадлежности

Тип	Артикул №	Штук
X-PEN 0,35	0811228	1
CMS-P1-M/ZBF	5144709	1

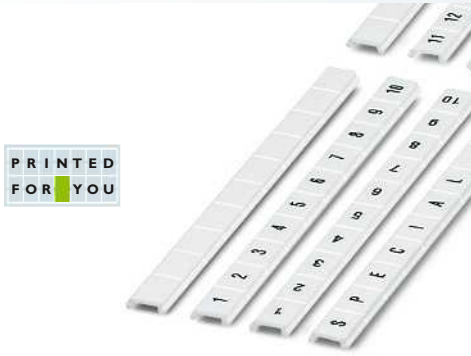

Маркеры для клемм шириной 7,5 мм

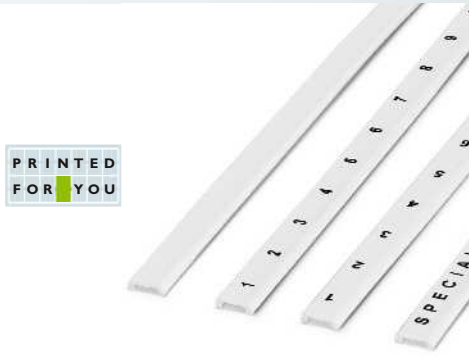

Маркеры для клемм шириной 10,2 мм



Маркеры для клемм шириной 15 мм

Технические характеристики		
CMS-P1-PLOTTER		
PA		
V2		
-40 ... 100		
DIN EN 61010-1 (VDE 0411-1)		
не содержит силикона и галогенов		

Технические характеристики		
CMS-P1-PLOTTER		
PA		
V2		
-40 ... 100		
DIN EN 61010-1 (VDE 0411-1)		
не содержит силикона и галогенов		

Технические характеристики		
CMS-P1-PLOTTER		
PA		
V2		
-40 ... 100		
DIN EN 61010-1 (VDE 0411-1)		
не содержит силикона и галогенов		

Данные для заказа

Данные для заказа

Данные для заказа

Тип	Артикул №	Штук
ZBF 7,5:UNBEDRUCKT	0809942	10
ZBF 7,5,LGS:FORTL.ZAHLEN	0809955	10
ZBF 7,5,QR:FORTL.ZAHLEN	0809968	10
ZBF 7,5 CUS	0825028	1

Тип	Артикул №	Штук
ZBF10:UNBEDRUCKT	0809997	10
ZBF10,LGS:FORTL.ZAHLEN	0810009	10
ZBF10,QR:FORTL.ZAHLEN	0810025	10
ZBF10 CUS	0825031	1

Тип	Артикул №	Штук
ZBF 15:UNBEDRUCKT	0811202	10
ZBF 15 CUS	0825019	1

Принадлежности

Принадлежности

Принадлежности

X-PEN 0,35	0811228	1
CMS-P1-M/ZBF	5144709	1

X-PEN 0,35	0811228	1
CMS-P1-M/ZBF	5144709	1

X-PEN 0,35	0811228	1
CMS-P1-M/ZBF	5144709	1

Маркировка устройств

Наклеиваемая маркировка оборудования



- Самоклеющиеся маркеры для оборудования EML ..., разработаны для обозначения различных устройств, применяемых при производстве устройств управления, шкафов с электроаппаратурой, распределительных шкафов.
- Точность рисунка шрифта и высокая сила сцепления
- При использовании высококачественных красящих лент маркировка не поддается воздействию растворителей и может использоваться в жестких производственных условиях
- Для индивидуального оформления возможно использование маркеров различных размеров и цветов
- Специальная упаковка защищает начатые рулоны от загрязнений в производственных условиях
- Материалы EML ... сертифицированы согласно нормам UL
- **Пример обозначения: EML(10x4)R**
Поле для нанесения надписи: 10 x 4 мм
Вид упаковки: рулон

Примечания:

Рулоны RL используются вместе с внешним держателем THERMOMARK ROLL-ERH, см. Принтеры, стр. 820

Другие размеры этикеток представлены на странице www.phoenixcontact.net/products

Обозначения наносятся с помощью:



Маркировка катушек путем термопереноса



Без маркировки, белого цвета



Технические характеристики

THERMOMARK ROLL • THERMOMARK ROLL X1 • THERMOMARK X1.1 • THERMOMARK X1.2 • THERMOMARK S1.1

Полиэфир

-40 ... 150

DIN EN 61010-1 (VDE 0411-1)

не содержит силикона и галогенов

Данные для заказа

Описание	Цвет	Тип	Артикул №	Штук
Этикетки				
10000 этикеток в каждом рулоне		EML (10X4)R	0815583	1
10000 этикеток в каждом рулоне		EML (10X7)R	0816663	1
2500 этикеток в каждом рулоне		EML (15X9)R	0815677	1
2500 этикеток в каждом рулоне		EML (16,5X5)R	0816702	1
2500 этикеток в каждом рулоне		EML (16X7)R	0818001	1
10000 этикеток в каждом рулоне		EML (17,5X8)R	0816744	1
2500 этикеток в каждом рулоне		EML (19X6)R	0816760	1
2500 этикеток в каждом рулоне		EML (20X8)R	0816786	1
2500 этикеток в каждом рулоне		EML (25,4X12,7)R	0816825	1
2500 этикеток в каждом рулоне		EML (30X20)R	0816922	1
2500 этикеток в каждом рулоне		EML (38X17)R	0816951	1
2500 этикеток в каждом рулоне		EML (40X8)R	0816980	1
1000 этикеток в каждом рулоне		EML (40X25)R	0818027	1
2500 этикеток в каждом рулоне		EML (51X25)R	0817028	1
1000 этикеток в каждом рулоне		EML (70X32)R	0817060	1
1000 этикеток в каждом рулоне		EML (70X50)R	0817099	1
2500 этикеток в каждом рулоне		EML (90X5)R	0817109	1
300 этикеток в каждом рулоне		EML (100X40)R	0800286	1
300 этикеток в каждом рулоне		EML (100X73)R	0817125	1
250 этикеток в каждом рулоне		EML (100X90)R	0817154	1
Этикетки, в большом рулоне		EML (16,5X5)RL	0816113	1
10000 этикеток в каждом рулоне		EML (25,4X12,7)RL	0816087	1
10000 этикеток в каждом рулоне		EML (38,1X19)RL	0816171	1
10000 этикеток в каждом рулоне		EML (50,8X25,4)RL	0816184	1
3000 этикеток в каждом рулоне		EML (69,8X31,8)RL	0816197	1
3000 этикеток в каждом рулоне				
2500 этикеток в каждом рулоне				
1000 этикеток в каждом рулоне				
Этикетки, круглые, диаметром 17,5 мм		EML (D17,5)R	0815774	1
2500 этикеток в каждом рулоне	белый			
Нарезные этикетки, в большом рулоне		EML (37XE)RL TR	0815716	1
Ширина: 37 мм, длина: 90 м	прозрачный			
Нарезные этикетки, в большом рулоне, длина 90 м				
Ширина: 100 мм, длина: 90 м				



Без маркировки, желтого цвета



Без маркировки, серебряного цвета



Технические характеристики

Технические характеристики

THERMOMARK ROLL • THERMOMARK ROLL X1 • THERMOMARK X1.1 • THERMOMARK X1.2 • THERMOMARK S1.1
Полиэфир
-40 ... 150
DIN EN 61010-1 (VDE 0411-1)
не содержит силикона и галогенов

THERMOMARK ROLL • THERMOMARK ROLL X1 • THERMOMARK X1.1 • THERMOMARK X1.2 • THERMOMARK S1.1
Полиэфир
-40 ... 150
DIN EN 61010-1 (VDE 0411-1)
не содержит силикона и галогенов

Данные для заказа

Данные для заказа

Тип	Артикул №	Штук
EML (10X7)R YE	0816676	1
EML (15X6) R YE	0819288	1
EML (15X9)R YE	0816045	1
EML (16,5X5)R YE	0816728	1
EML (16X7)R YE	0816731	1
EML (17,5X8)R YE	0816757	1
EML (20X7)R YE	0816773	1
EML (20X8)R YE	0816799	1
EML (25,4X12,7)R YE	0816838	1
EML (26,5X17,5)R YE	0816896	1
EML (30X20)R YE	0816935	1
EML (40X25)R YE	0816977	1
EML (51X25)R YE	0817031	1
EML (70X32)R YE	0817073	1
EML (100X73)R YE	0817138	1
EML (16,5X5)RL YE	0816126	1
EML (17,5X8)RL YE	0816139	1
EML (18X7)RL YE	0802733	1
EML (76,2X6,5)RL YE	0816207	1
EML (100XE)RL SR	0815787	1

Тип	Артикул №	Штук
EML (15X9)R SR	0816032	1
EML (21,5X21,5)R SR	0816812	1
EML (26,5X7,5)R SR	0816841	1
EML (26,5X12)R SR	0816854	1
EML (26,5X17,5)R SR	0816883	1
EML (26,5X18,5)R SR	0816906	1
EML (26,5X26,5)R SR	0816919	1
EML (40X15)R SR	0815729	1
EML (51X25)R SR	0817002	1
EML (70X32)R SR	0817057	1
EML (70X50)R SR	0817086	1
EML (100X40)R SR	0802697	1
EML (100X73)R SR	0817112	1
EML (100X90)R SR	0817141	1
EML (101,6X25,4)RL SR	0815790	1

Маркировка устройств

Наклеиваемая маркировка для обозначения, для использования при высоких температурах



- Белые этикетки из акрилата с высокой термостойкостью
- Диапазон температур длительного воздействия от -40 °C до 180 °C, кратковременно до 300 °C, до 60 секунд
- Для маркировки плат, применение в процессе промышленной пайки
- Высокая стойкость к воздействию погодных условий и химикатов
- Материал этикеток внесен в UL
- Защита от манипуляций: Этикетки невозможно снять, не разрушив их
- **Пример обозначения:**
EML-HT (8x8)R
Поле для нанесения надписи: 8 x 8 мм
Вид упаковки: рулон
- Большой рулон с 8 000 или 10 000 этикетками (см. рисунок ниже)

Примечания:

Для нанесения надписей на высокотемпературные этикетки EML-HT... необходима красящая лента THERMOMARK-RIBBON 110-EML-HT, см. в описании принтера, страница 821

Если большие рулоны отпечатываются на THERMOMARK ROLL..., необходимо использовать внешний держатель рулона THERMOMARK ROLL-ERH.



Обозначения наносятся с помощью:



Маркировка катушек путем термопереноса



Без маркировки

Общие характеристики

Обозначения наносятся с помощью:

Материал

Допустимый температурный диапазон

Стойкостью к истиранию

Состав

[° C]

Технические характеристики

THERMOMARK ROLL • THERMOMARK ROLL X1 • THERMOMARK X1.1 • THERMOMARK X1.2 • THERMOMARK S1.1

Полиимид

-40 ... 180

DIN EN 61010-1 (VDE 0411-1)

не содержит силикона и галогенов

Данные для заказа

Описание	Цвет
Высокотемпературные этикетки	
4000 этикеток в каждом рулоне	белый
4000 этикеток в каждом рулоне	белый
4000 этикеток в каждом рулоне	белый
4000 этикеток в каждом рулоне	белый
4000 этикеток в каждом рулоне	белый
4000 этикеток в каждом рулоне	белый
2500 этикеток в каждом рулоне	белый
2500 этикеток в каждом рулоне	белый
2500 этикеток в каждом рулоне	белый
1000 этикеток в каждом рулоне	белый
2500 этикеток в каждом рулоне	белый
1000 этикеток в каждом рулоне	белый
2500 этикеток в каждом рулоне	белый
1000 этикеток в каждом рулоне	белый
1000 этикеток в рулоне, круглые, диаметр 12 мм	белый
Высокотемпературные этикетки, в большом рулоне	
10000 этикеток в каждом рулоне	белый
10000 этикеток в каждом рулоне	белый
8000 этикеток в рулоне	белый
10000 этикеток в каждом рулоне	белый
10000 этикеток в каждом рулоне	белый
10000 этикеток в каждом рулоне	белый
10000 этикеток в каждом рулоне	белый
10000 этикеток в каждом рулоне	белый
10000 этикеток в каждом рулоне	белый
8000 этикеток в рулоне	белый
10000 этикеток в каждом рулоне	белый
10000 этикеток в каждом рулоне	белый
Высокотемпературная этикетка, маркировка по желанию клиента	
4 этикетки на полосу	белый
5 этикеток на полосу	белый
4 этикетки на полосу	белый
4 этикетки на полосу	белый
2 этикетки на полосу	белый
2 этикетки на полосу	белый
3 этикетки на полосу	белый
2 этикетки на полосу	белый
2 этикетки на полосу	белый
2 этикетки на полосу	белый
2 этикетки на полосу	белый
4 этикетки на полосу	белый
1 этикетка на полосу	белый

Тип	Артикул №	Штук
EML-HT (8X8)R	0800340	1
EML-HT (15X6)R	0830644	1
EML-HT (15X15)R	0800341	1
EML-HT (20X7)R	0830645	1
EML-HT (24X4)R	0830646	1
EML-HT (25X8)R	0830647	1
EML-HT (25,4X12,7)R	0830648	1
EML-HT (32X10)R	0830649	1
EML-HT (35X6,5)R	0830650	1
EML-HT (40X15)R	0800339	1
EML-HT (45X5)R	0800337	1
EML-HT (50X10)R	0800338	1
EML-HT (D12)R	0801376	1

Красящая лента, специально для высокотемпературных этикеток, EML-HT...

черный

Принадлежности

THERMOMARK-RIBBON 110-EML-HT	0800342	1
------------------------------	---------	---



Без маркировки, большой рулон



Надписи по желанию клиента

Технические характеристики			Технические характеристики		
THERMOMARK ROLL • THERMOMARK ROLL X1 • THERMOMARK X1.1 • THERMOMARK X1.2 • THERMOMARK S1.1 Полиимид -40 ... 180 DIN EN 61010-1 (VDE 0411-1) не содержит силикона и галогенов			- Полиимид -40 ... 180 DIN EN 61010-1 (VDE 0411-1) не содержит силикона и галогенов		
Данные для заказа			Данные для заказа		
Тип	Артикул №	Штук	Тип	Артикул №	Штук
EML-HT (8X8)RL-T	0830651	1			
EML-HT (15X6)RL-T	0830652	1			
EML-HT (15X15)RL-T	0830653	1			
EML-HT (20X7)RL-T	0830654	1			
EML-HT (24X4)RL-T	0830655	1			
EML-HT (25X8)RL-T	0830656	1			
EML-HT (25,4X12,7)RL-T	0830657	1			
EML-HT (32X10)RL-T	0830658	1			
EML-HT (35X6,5)RL-T	0830659	1			
EML-HT (40X15)RL-T	0830660	1			
EML-HT (45X5)RL-T	0830661	1			
EML-HT (50X10)RL-T	0830662	1			
			EML-HT (8X8)R CUS	0830169	1
			EML-HT (15X6)R CUS	0830663	1
			EML-HT (15X15)R CUS	0830170	1
			EML-HT (20X7)R CUS	0830664	1
			EML-HT (24X4)R CUS	0830665	1
			EML-HT (25X8)R CUS	0830666	1
			EML-HT (25,4X12,7)R CUS	0830667	1
			EML-HT (32X10)R CUS	0830668	1
			EML-HT (35X6,5)R CUS	0830669	1
			EML-HT (40X15)R CUS	0830168	1
			EML-HT (45X5)R CUS	0830166	1
			EML-HT (50X10)R CUS	0830167	1
Принадлежности			Принадлежности		
THERMOMARK-RIBBON 110-EML-HT	0800342	1			

Маркировка устройств

Наклеиваемая маркировка оборудования, для приложений ESD



- Надежная маркировка для чувствительных изделий на печатных платах и картах
- Статический диссипативный клеящий материал: Предотвращает передачу напряжения и защищает конструктивный элемент от электростатического разряда
- Нанесение надписей: Phoenix Contact наносит надписи на все маркеры EML-ESD ... индивидуально по Вашему заказу
- **Пример обозначения: EML-ESD (8x8)R**
Поле для нанесения надписи: 8 x 8 мм
Вид упаковки: рулон

Примечания:

Если большие рулоны отпечатываются на THERMOMARK ROLL..., необходимо использовать внешний держатель рулона THERMOMARK ROLL-ERH.

Обозначения наносятся с помощью:



Маркировка катушек путем термопереноса



Без маркировки

N

Общие характеристики

Обозначения наносятся с помощью:

Материал
Допустимый температурный диапазон [° C]
Стойкостью к истиранию
Состав

Технические характеристики	
THERMOMARK ROLL • THERMOMARK ROLL X1 • THERMOMARK S1.1 • THERMOMARK X1.1 • THERMOMARK X1.2	
Полиэфир	
-40 ... 150	
DIN EN 61010-1 (VDE 0411-1)	
не содержит силикона и галогенов	

Описание	Цвет
Маркировка устройств, рулон	
4000 этикеток в каждом рулоне	белый
4000 этикеток в каждом рулоне	белый
4000 этикеток в каждом рулоне	белый
4000 этикеток в каждом рулоне	белый
4000 этикеток в каждом рулоне	белый
4000 этикеток в каждом рулоне	белый
2500 этикеток в каждом рулоне	белый
2500 этикеток в каждом рулоне	белый
2500 этикеток в каждом рулоне	белый
2500 этикеток в каждом рулоне	белый
2500 этикеток в каждом рулоне	белый
2500 этикеток в каждом рулоне	белый
1000 этикеток в каждом рулоне	белый
Маркировка устройств, рулон	
10000 этикеток в каждом рулоне	белый
10000 этикеток в каждом рулоне	белый
8000 этикеток в каждом рулоне	белый
10000 этикеток в каждом рулоне	белый
10000 этикеток в каждом рулоне	белый
10000 этикеток в каждом рулоне	белый
10000 этикеток в каждом рулоне	белый
10000 этикеток в каждом рулоне	белый
10000 этикеток в каждом рулоне	белый
10000 этикеток в каждом рулоне	белый
8000 этикеток в каждом рулоне	белый
10000 этикеток в каждом рулоне	белый
10000 этикеток в каждом рулоне	белый
Маркировка устройств, рулон, надписи по желанию заказчика	
4 этикетки на полосу	белый
5 этикеток на полосу	белый
4 этикетки на полосу	белый
4 этикетки на полосу	белый
2 этикетки на полосу	белый
2 этикетки на полосу	белый
3 этикетки на полосу	белый
2 этикетки на полосу	белый
2 этикетки на полосу	белый
2 этикетки на полосу	белый
2 этикетки на полосу	белый
2 этикетки на полосу	белый
1 этикетка на полосу	белый

Данные для заказа		
Тип	Артикул №	Штук
EML-ESD (8X8)R	0830564	1
EML-ESD (15X6)R	0830565	1
EML-ESD (15X15)R	0830566	1
EML-ESD (20X7)R	0830567	1
EML-ESD (24X4)R	0830568	1
EML-ESD (25X8)R	0830569	1
EML-ESD (25,4X12,7)R	0830570	1
EML-ESD (32X10)R	0830571	1
EML-ESD (35X6,5)R	0830572	1
EML-ESD (40X15)R	0830573	1
EML-ESD (45X5)R	0830574	1
EML-ESD (50X10)R	0830575	1



N

PRINTED
FOR YOU



N

Без маркировки, большой рулон

Надписи по желанию клиента

Технические характеристики			Технические характеристики		
THERMOMARK ROLL • THERMOMARK ROLL X1 • THERMOMARK S1.1 • THERMOMARK X1.1 • THERMOMARK X1.2 Полиэфир -40 ... 150 DIN EN 61010-1 (VDE 0411-1) не содержит силикона и галогенов			-		
Данные для заказа			Данные для заказа		
Тип	Артикул №	Штук	Тип	Артикул №	Штук
EML-ESD (8X8)RL-T	0830576	1			
EML-ESD (15X6)RL-T	0830577	1			
EML-ESD (15X15)RL-T	0830578	1			
EML-ESD (20X7)RL-T	0830579	1			
EML-ESD (24X4)RL-T	0830580	1			
EML-ESD (25X8)RL-T	0830581	1			
EML-ESD (25,4X12,7)RL-T	0830582	1			
EML-ESD (32X10)RL-T	0830583	1			
EML-ESD (35X6,5)RL-T	0830584	1			
EML-ESD (40X15)RL-T	0830585	1			
EML-ESD (45X5)RL-T	0830586	1			
EML-ESD (50X10)RL-T	0830587	1			
			EML-ESD (8X8)R CUS	0830588	1
			EML-ESD (15X6)R CUS	0830589	1
			EML-ESD (15X15)R CUS	0830590	1
			EML-ESD (20X7)R CUS	0830591	1
			EML-ESD (24X4)R CUS	0830592	1
			EML-ESD (25X8)R CUS	0830593	1
			EML-ESD (25,4X12,7)R CUS	0830594	1
			EML-ESD (32X10)R CUS	0830595	1
			EML-ESD (35X6,5)R CUS	0830596	1
			EML-ESD (40X15)R CUS	0830597	1
			EML-ESD (45X5)R CUS	0830598	1
			EML-ESD (50X10)R CUS	0830599	1

Маркировка устройств

Наклеиваемая маркировка устройств, легко отделяемая



- Особенно хорошо подходят для временной маркировки
- Этикетки крепко и надежно приклеиваются, а при необходимости их можно просто отклеить без остатков
- После удаления этикетки не могут быть использованы повторно
- Нанесение надписей: Phoenix Contact наносит надписи на все маркеры EML-RM ... индивидуально по Вашему заказу
- **Пример обозначения: EML-RM (8x8)R**
Поле для нанесения надписи: 8 x 8 мм
Вид упаковки: рулон

Примечания:

Если большие рулоны отпечатываются на THERMOMARK ROLL..., необходимо использовать внешний держатель рулона THERMOMARK ROLL-ERH.

Обозначения наносятся с помощью:



Маркировка катушек путем термопереноса



Без маркировки

Общие характеристики

Обозначения наносятся с помощью:

Материал

Допустимый температурный диапазон

Стойкостью к истиранию

Состав

[° C]

Технические характеристики

THERMOMARK ROLL • THERMOMARK ROLL X1 • THERMOMARK X1.1 • THERMOMARK X1.2 • THERMOMARK S1.1

Полиэфир

-40 ... 120

DIN EN 61010-1 (VDE 0411-1)

не содержит силикона и галогенов

Данные для заказа

Описание	Цвет
Этикетки, отделяемые	
4000 этикеток в каждом рулоне	белый
4000 этикеток в каждом рулоне	белый
4000 этикеток в каждом рулоне	белый
4000 этикеток в каждом рулоне	белый
4000 этикеток в каждом рулоне	белый
4000 этикеток в каждом рулоне	белый
2500 этикеток в каждом рулоне	белый
2500 этикеток в каждом рулоне	белый
2500 этикеток в каждом рулоне	белый
2500 этикеток в каждом рулоне	белый
2500 этикеток в каждом рулоне	белый
2500 этикеток в каждом рулоне	белый
2500 этикеток в каждом рулоне	белый
1000 этикеток в каждом рулоне	белый
Этикетки, в больших рулонах, отделяемые	
10000 этикеток в каждом рулоне	белый
10000 этикеток в каждом рулоне	белый
8000 этикеток в каждом рулоне	белый
10000 этикеток в каждом рулоне	белый
10000 этикеток в каждом рулоне	белый
10000 этикеток в каждом рулоне	белый
10000 этикеток в каждом рулоне	белый
10000 этикеток в каждом рулоне	белый
10000 этикеток в каждом рулоне	белый
10000 этикеток в каждом рулоне	белый
8000 этикеток в каждом рулоне	белый
10000 этикеток в каждом рулоне	белый
10000 этикеток в каждом рулоне	белый
Этикетки, отделяемые, надписи по желанию заказчика	
4 этикетки на полосу	белый
5 этикеток на полосу	белый
4 этикетки на полосу	белый
4 этикетки на полосу	белый
2 этикетки на полосу	белый
2 этикетки на полосу	белый
3 этикетки на полосу	белый
2 этикетки на полосу	белый
2 этикетки на полосу	белый
2 этикетки на полосу	белый
2 этикетки на полосу	белый
2 этикетки на полосу	белый
1 этикетка на полосу	белый

Тип	Артикул №	Штук
EML-RM (8X8)R	0830528	1
EML-RM (15X6)R	0830529	1
EML-RM (15X15)R	0830530	1
EML-RM (20X7)R	0830531	1
EML-RM (24X4)R	0830532	1
EML-RM (25X8)R	0830533	1
EML-RM (25,4X12,7)R	0830534	1
EML-RM (32X10)R	0830535	1
EML-RM (35X6,5)R	0830536	1
EML-RM (40X15)R	0830537	1
EML-RM (45X5)R	0830538	1
EML-RM (50X10)R	0830539	1

Красящая лента, длина: 300 м, ширина: 110 мм

черный

Принадлежности

THERMOMARK-RIBBON 110

5145384

1



N

PRINTED
FOR YOU



N

Без маркировки, большой рулон

Надписи по желанию клиента

Технические характеристики

THERMOMARK ROLL • THERMOMARK ROLL X1 • THERMOMARK X1.1 •
THERMOMARK X1.2 • THERMOMARK S1.1
Полиэфир
-40 ... 120
DIN EN 61010-1 (VDE 0411-1)
не содержит силикона и галогенов

Технические характеристики

-
Полиэфир
-40 ... 120
DIN EN 61010-1 (VDE 0411-1)
не содержит силикона и галогенов

Данные для заказа

Данные для заказа

Тип	Артикул №	Штук
EML-RM (8X8)RL-T	0830540	1
EML-RM (15X6)RL-T	0830541	1
EML-RM (15X15)RL-T	0830542	1
EML-RM (20X7)RL-T	0830543	1
EML-RM (24X4)RL-T	0830544	1
EML-RM (25X8)RL-T	0830545	1
EML-RM (25,4X12,7)RL-T	0830546	1
EML-RM (32X10)RL-T	0830547	1
EML-RM (35X6,5)RL-T	0830548	1
EML-RM (40X15)RL-T	0830549	1
EML-RM (45X5)RL-T	0830550	1
EML-RM (50X10)RL-T	0830551	1

Тип	Артикул №	Штук
EML-RM (8X8)R CUS	0830552	1
EML-RM (15X6)R CUS	0830553	1
EML-RM (15X15)R CUS	0830554	1
EML-RM (20X7)R CUS	0830555	1
EML-RM (24X4)R CUS	0830556	1
EML-RM (25X8)R CUS	0830557	1
EML-RM (25,4X12,7)R CUS	0830558	1
EML-RM (32X10)R CUS	0830559	1
EML-RM (35X6,5)R CUS	0830560	1
EML-RM (40X15)R CUS	0830561	1
EML-RM (45X5)R CUS	0830562	1
EML-RM (50X10)R CUS	0830563	1

Тип	Артикул №	Штук
EML-RM (8X8)RL-T	0830540	1
EML-RM (15X6)RL-T	0830541	1
EML-RM (15X15)RL-T	0830542	1
EML-RM (20X7)RL-T	0830543	1
EML-RM (24X4)RL-T	0830544	1
EML-RM (25X8)RL-T	0830545	1
EML-RM (25,4X12,7)RL-T	0830546	1
EML-RM (32X10)RL-T	0830547	1
EML-RM (35X6,5)RL-T	0830548	1
EML-RM (40X15)RL-T	0830549	1
EML-RM (45X5)RL-T	0830550	1
EML-RM (50X10)RL-T	0830551	1

Тип	Артикул №	Штук
EML-RM (8X8)R CUS	0830552	1
EML-RM (15X6)R CUS	0830553	1
EML-RM (15X15)R CUS	0830554	1
EML-RM (20X7)R CUS	0830555	1
EML-RM (24X4)R CUS	0830556	1
EML-RM (25X8)R CUS	0830557	1
EML-RM (25,4X12,7)R CUS	0830558	1
EML-RM (32X10)R CUS	0830559	1
EML-RM (35X6,5)R CUS	0830560	1
EML-RM (40X15)R CUS	0830561	1
EML-RM (45X5)R CUS	0830562	1
EML-RM (50X10)R CUS	0830563	1

Принадлежности

Принадлежности

THERMOMARK-RIBBON 110	5145384	1
-----------------------	---------	---

--	--	--

Маркировка устройств

Наклеиваемая маркировка для приборов, с защитой от манипуляций



Обозначения наносятся с помощью:



Маркировка катушек путем термопереноса



Без маркировки

- Этикетка с защитой от манипуляций, используется, например как табличка спецификации или печатающаяся этикетка
- При ее применении металлический слой отделяется, а треугольный рисунок на этикетке и основа остаются.
- При температуре до 80 °C защитная функция сохраняется
- Нанесение надписей: Phoenix Contact наносит надписи на все маркеры EMLS ...индивидуально по Вашему выбору
- Материалы EMLS ... сертифицированы согласно нормам UL
- **Пример обозначения: EMLS (15x9)R SR**
Поле для нанесения надписи: 15 x 9 мм
Вид упаковки: рулон

Общие характеристики

Обозначения наносятся с помощью:

Материал
Допустимый температурный диапазон [° C]
Стойкостью к истиранию
Состав

UL

Технические характеристики

THERMOMARK ROLL • THERMOMARK ROLL X1 • THERMOMARK X1.1 • THERMOMARK X1.2 • THERMOMARK S1.1

Полиэфир
-40 ... 150
DIN EN 61010-1 (VDE 0411-1)
не содержит силикона и галогенов

Данные для заказа

Описание	Цвет	Тип	Артикул №	Штук
Защитные этикетки				
2500 этикеток в каждом рулоне	серебристый	EMLS (15X9)R SR	0800347	1
2500 этикеток в каждом рулоне	серебристый	EMLS (19X6)R SR	0800343	1
1000 этикеток в каждом рулоне	серебристый	EMLS (20X20)R SR	0800344	1
1000 этикеток в каждом рулоне	серебристый	EMLS (26,5X12)R SR	0800353	1
1000 этикеток в каждом рулоне	серебристый	EMLS (38,1X19)R SR	0800354	1
1000 этикеток в каждом рулоне	серебристый	EMLS (40X8)R SR	0800348	1
1000 этикеток в каждом рулоне	серебристый	EMLS (40X15)R SR	0800345	1
500 этикеток в каждом рулоне	серебристый	EMLS (60X30)R SR	0800355	1
500 этикеток в каждом рулоне	серебристый	EMLS (70X32)R SR	0800346	1
100 этикеток в каждом рулоне	серебристый	EMLS (70X150)R SR	0800351	1
250 этикеток в каждом рулоне	серебристый	EMLS (76X51)R SR	0800350	1
250 этикеток в каждом рулоне	серебристый	EMLS (85X32)R SR	0800356	1

Наклеиваемая маркировка для приборов, с защитой от манипуляций

– Все маркеры для оборудования EMLS ... могут поставляться с обозначениями по заказу клиента



Надписи по желанию клиента



Технические характеристики

Общие характеристики	
Обозначения наносятся с помощью:	-
Материал	Полиэфир
Допустимый температурный диапазон	-40 ... 150 [° C]
Стойкостью к истиранию	DIN EN 61010-1 (VDE 0411-1)
Состав	не содержит силикона и галогенов

Данные для заказа

Описание	Цвет	Тип	Артикул №	Штук
Защитная этикетка, надпись в соответствии с требованиями заказчика				
4 этикетки на полосу	серебристый	EMLS (15X9)R SR CUS	0830175	1
4 этикетки на полосу	серебристый	EMLS (19X6)R SR CUS	0830171	1
4 этикетки на полосу	серебристый	EMLS (20X20)R SR CUS	0830172	1
2 этикетки на полосу	серебристый	EMLS (26,5X12)R SR CUS	0830179	1
2 этикетки на полосу	серебристый	EMLS (38,1X19)R SR CUS	0830180	1
2 этикетки на полосу	серебристый	EMLS (40X8)R SR CUS	0830176	1
2 этикетки на полосу	серебристый	EMLS (40X15)R SR CUS	0830173	1
1 этикетка на полосу	серебристый	EMLS (60X30)R SR CUS	0830181	1
1 этикетка на полосу	серебристый	EMLS (70X32)R SR CUS	0830174	1
1 этикетка на полосу	серебристый	EMLS (70X150)R SR CUS	0830178	1
1 этикетка на полосу	серебристый	EMLS (76X51)R SR CUS	0830177	1
1 этикетка на полосу	серебристый	EMLS (85X32)R SR CUS	0830182	1

Самоклеющаяся маркировка проводников с прозрачной защитной пленкой



- Этикетки для маркировки кабелей состоят из таблички для нанесения надписей и прозрачной защитной пленки.
- Защитная пленка оборачивается вокруг установленной маркировки и обеспечивает надежную защиту от загрязнения и истирания.
- Этикетки не увеличивают поперечное сечение кабеля, поэтому кабели могут свободно прокладываться, например, в кабельных каналах.
- Высококачественная маркировка, нанесенная с применением технологии термографической печати
- Быстрая и простая обработка
- Устойчивы к воздействию растворителей

Обозначения наносятся с помощью:



Маркировка катушек путем термопереноса



Маркер для проводников диаметром до 46 мм, без надписи

Общие характеристики

Обозначения наносятся с помощью:

Материал

Допустимый температурный диапазон

Стойкостью к истиранию

Состав

[° C]

Технические характеристики	
THERMOMARK ROLL • THERMOMARK ROLL X1 • THERMOMARK X1.1 • THERMOMARK X1.2 • THERMOMARK S1.1	
ПВХ	
-50 ... 110	
DIN EN 61010-1 (VDE 0411-1)	
не содержит силикона	

Описание	Цвет
Этикетки для маркировки кабелей	
5 000 этикеток, Ø до 3 мм	белый
3 000 этикеток, Ø до 5 мм	белый
3 000 этикеток, Ø до 5 мм	желтый
7 000 этикеток, Ø до 6 мм	белый
7 000 этикеток, Ø до 6 мм	желтый
4 000 этикеток, Ø до 7,5 мм	белый
1 500 этикеток, Ø до 7,5 мм	белый
2 100 этикеток, Ø до 7,5 мм	белый
1 000 этикеток, Ø до 12 мм	белый
1 500 этикеток, Ø до 14 мм	белый
1 500 этикеток, Ø до 14 мм	желтый
1 000 этикеток, Ø до 14 мм	белый
1 500 этикеток, Ø до 14 мм	желтый
2 500 этикеток, Ø до 18 мм	белый
500 этикеток, Ø до 20 мм	белый
900 этикеток, Ø до 22 мм	белый
500 этикеток, Ø до 36 мм	белый
250 этикеток, Ø до 46 мм	белый
Этикетки для маркировки кабелей, в больших рулонах	
10 000 этикеток, Ø до 5 мм	белый
15 000 этикеток, Ø до 6 мм	белый
5 000 этикеток, Ø до 14 мм	белый
3 000 этикеток, Ø до 14 мм	белый

Данные для заказа		
Тип	Артикул №	Штук
WML 3 (13X10)R	0800073	1
WML 5 (25X10)R	0817523	1
WML 5 (25X10)R YE	0830673	1
WML 6 (13X13)R	0816252	1
WML 6 (13X13)R YE	0830674	1
WML 7,5 (13X13)R	0800074	1
WML 7,5 (17X9)R	0828444	1
WML 7,5 (25X13)R	0800075	1
WML 12 (25X19)R	0800076	1
WML 14 (25X19)R	0817536	1
WML 14 (25X19)R YE	0817549	1
WML 14 (38X19)R	0817552	1
WML 14 (38X19)R YE	0830675	1
WML 18 (12X12)R	0817507	1
WML 20 (31X25)R	0828457	1
WML 22 (25X25)R	0800078	1
WML 36 (25X38)R	0817510	1
WML 46 (25X38)R	0800067	1
WML 5 (25X10)RL	0830676	1
WML 6 (13X13)RL	0830677	1
WML 14 (25X19)RL	0830678	1
WML 14 (38X19)RL	0830679	1



Самоклеющаяся маркировка провода с прозрачной защитной пленкой

– Все этикетки для маркировки кабеля WML ... также поставляются с обозначениями в соответствии с желанием клиента



Маркер для проводников диаметром 36 мм, маркировка по желанию клиента

Общие характеристики		Технические характеристики		
Материал		ПВХ		
Допустимый температурный диапазон	[° C]	-50 ... 110		
Стойкостью к истиранию		DIN EN 61010-1 (VDE 0411-1)		
Состав		не содержит силикона		
		Данные для заказа		
Описание	Цвет	Тип	Артикул №	Штук
Этикетки для маркировки кабеля, надписи на заказ				
диаметр до 3 мм, по 4 этикетки на полосу	белый	WML 3 (13X10)R CUS	0824884	1
диаметр до 5 мм, по 3 этикетки на полосу	белый	WML 5 (25X10)R CUS	0824885	1
диаметр до 5 мм, по 3 этикетки на полосу	желтый	WML 5 (25X10)R YE CUS	0830680	1
диаметр до 6 мм, по 7 этикеток на полосу	белый	WML 6 (13X13)R CUS	0824886	1
диаметр до 6 мм, по 7 этикеток на полосу	желтый	WML 6 (13X13)R YE CUS	0830681	1
диаметр до 7,5 мм, по 7 этикеток на полосу	белый	WML 7,5 (13X13)R CUS	0824887	1
диаметр до 7,5 мм, по 4 этикетки на полосу	белый	WML 7,5 (17X9)R CUS	0828991	1
диаметр до 7,5 мм, по 3 этикетки на полосу	белый	WML 7,5 (25X13)R CUS	0824888	1
диаметр до 12 мм, по 3 этикетки на полосу	белый	WML 12 (25X19)R CUS	0824889	1
диаметр до 14 мм, по 3 этикетки на полосу	белый	WML 14 (25X19)R CUS	0824890	1
диаметр до 14 мм, по 3 этикетки на полосу	желтый	WML 14 (25X19)R YE CUS	0824891	1
диаметр до 14 мм, по 2 этикетки на полосу	белый	WML 14 (38X19)R CUS	0824892	1
диаметр до 14 мм, по 2 этикетки на полосу	желтый	WML 14 (38X19)R YE CUS	0830682	1
диаметр до 18 мм, по 7 этикеток на полосу	белый	WML 18 (12X12)R CUS	0824894	1
диаметр до 20 мм, по 2 этикетки на полосу	белый	WML 20 (31X25)R CUS	0828992	1
диаметр до 22 мм, по 3 этикетки на полосу	белый	WML 22 (25X25)R CUS	0824895	1
диаметр до 36 мм, по 3 этикетки на полосу	белый	WML 36 (25X38)R CUS	0824896	1

Принтер

THERMOMARK ROLL, термопечатающий принтер для рулонов



Маркировка катушек путем термопереноса

- Принтер THERMOMARK ROLL печатает на рулонном материале, используемом для маркировки клемм, проводов, кабелей, приборов.
- Для всех этикеток и термоусадочных кембриков
- Безремонтное обслуживание, использование технологии термопечати.
- Высококачественное, быстрое нанесение обозначений
- Простое обслуживание с помощью сенсорного дисплея
- Подключения USB и Ethernet
- Простое управление с помощью ПО CLIP PROJECT

Примечания:

В разделе загрузки на сайте phoenixcontact.net/products размещены видеоролики, посвященные применению соответствующего изделия.



CCC CE CB

Технические характеристики

Ширина	Длина	Высота
253	320	189

Общие характеристики	
Разрешение печати	[dpi] 300 dpi (точек на дюйм)
Макс. ширина области печати	[мм] 104
Макс. длина печатаемой строки	[мм] 1000
Напряжение питания	[В] 100 ... 240 / 50 Гц ... 60 Гц
Масса	[кг] 4
Операционная система	MS Windows XP SP3, MS Windows Vista, MS Windows 7 (32/64 бит), MS Windows 8 (32/64 бит)

Данные для заказа

Тип	Артикул №	Штук
THERMOMARK ROLL	5146477	1

Принадлежности

Размеры	[мм]	
Общие характеристики		
Разрешение печати	[dpi]	300 dpi (точек на дюйм)
Макс. ширина области печати	[мм]	104
Макс. длина печатаемой строки	[мм]	1000
Напряжение питания	[В]	100 ... 240 / 50 Гц ... 60 Гц
Масса	[кг]	4
Операционная система		MS Windows XP SP3, MS Windows Vista, MS Windows 7 (32/64 бит), MS Windows 8 (32/64 бит)
Описание	Цвет	
Термопечатающий принтер для рулонов с кабелем питания Euro, кабелем питания US, кабелем USB, DVD с CLIP PROJECT ADVANCED, компакт-диск со справочником на всех языках /драйверы/встроенное ПО, распечатанный справочник на немецком/английском языках DIN A5, рулон этикеток EML (20x8) с 1000 этикетками, красящая лента (50 метров)		
		серый
Резущее устройство для последующего монтажа, для точного обрезания рулонного материала		
Перфорирующее устройство , для последующего монтажа, для точного обрезания рулонного материала		
Транспортировочный кейс		
Внешний рулонодержатель , для рулонов диаметром от 150 до 305 мм		
Внешний рулонодержатель , для рулонов диаметром до 500 мм		
Красящая лента , длина: 300 м, ширина: 110 мм		
		черный
		синий
		зеленый
		красный
Красящая лента , специально для высокотемпературных этикеток, EML-HT...		черный
Красящая лента , специально для усадочных кембриков WMS..., длина: 300 м, ширина: 110 мм		черный
		белый
Красящая лента , специально для усадочных кембриков WMS..., длина: 300 м, ширина: 64 мм		черный
		белый
THERMOMARK ROLL-CUTTER	5146422	1
THERMOMARK ROLL-CUTTER/P	5146435	1
TL CASE	0800613	1
THERMOMARK ROLL-ERN	5146448	1
THERMOMARK-ERN 500	5146309	1
THERMOMARK-RIBBON 110	5145384	1
THERMOMARK-RIBBON 110 BU	0829544	1
THERMOMARK-RIBBON 110 GN	0829542	1
THERMOMARK-RIBBON 110 RD	0829543	1
THERMOMARK-RIBBON 110-EML-HT	0800342	1
THERMOMARK-RIBBON 110-WMSU	0801358	1
THERMOMARK-RIBBON 110-WMSU WH	0801359	1
THERMOMARK-RIBBON 64-WMSU	0801360	1
THERMOMARK-RIBBON 64-WMSU WH	0801361	1

THERMOMARK ROLL X1, термопечатающий принтер для рулонов



Маркировка катушек путем термопереноса



Принтер THERMOMARK ROLL X1 предназначен для нанесения надписей в больших количествах отличается следующими характеристиками:

- Установка больших рулонов, рулоны с этикетками находятся в корпусе принтера и защищены от воздействия окружающей среды в виде пыли и грязи
- Для всех этикеток и термоусадочных кембриков
- Безремонтное обслуживание, использование технологии термопечати.
- Высококачественное, быстрое нанесение обозначений
- Простое обслуживание с помощью сенсорного дисплея
- Подключения USB и Ethernet
- Простое управление с помощью ПО CLIP PROJECT
- Печать и подача этикеток по требованию или автоматически после удаления этикетки при помощи THERMOMARK ROLL X1 - DISPENSER

Простота обрезания и перфорирования

- Возможность точного обрезания и перфорации рулонного материала согласно его положению (см. изображение ниже)



Размеры	[мм]
Общие характеристики	
Допустимый температурный диапазон	[° C] 5 ... 40
Разрешение печати	[dpi] 300 dpi (точек на дюйм)
Макс. ширина области печати	[мм] 104
Макс. длина печатаемой строки	[мм] 1000
Интерфейсы	Ethernet 10/100 Мбит/с / USB 2.0
Напряжение питания	[В] 100 ... 240 / 50 Гц ... 60 Гц
Масса	[кг] 5
Операционная система	MS Windows XP SP3, MS Windows Vista, MS Windows 7 (32/64 бит), MS Windows 8 (32/64 бит)

Описание	Цвет
Термопечатающий принтер для рулонов с кабелем питания Euro, кабелем питания US, кабелем USB, DVD с CLIP PROJECT ADVANCED, компакт-диск со справочником на всех языках / драйверы/встроенное ПО, распечатанный справочник на немецком/английском языках DIN A5, рулон этикеток EML (20x8) с 1000 этикетками, красящая лента (50 метров)	серый

Режущее устройство для последующего монтажа, для точного обрезания рулонного материала

Перфорирующее устройство, для последующего монтажа, для точного перфорирования и обрезания рулонного материала

Красящая лента , длина: 300 м, ширина: 110 мм	черный
	синий
	зеленый
	красный

Красящая лента, специально для высокотемпературных этикеток, EML-HT...

Красящая лента , специально для усадочных кембриков WMS..., длина: 300 м, ширина: 110 мм	черный
	белый

Красящая лента, специально для усадочных кембриков WMS..., длина: 300 м, ширина: 64 мм

	черный
	белый

Красящая лента, специально для маркировщиков кабелей для монтажа кабельных стяжек WMTB HF..., длина: 300 м, ширина: 110 мм

	черный
--	--------

Транспортировочный кейс	серебристый
--------------------------------	-------------

Технические характеристики		
Ширина	Длина	Высота
264	412	245

Данные для заказа		
Тип	Артикул №	Штук
THERMOMARK ROLL X1	5146723	1

Принадлежности		
Тип	Артикул №	Штук
THERMOMARK ROLL X1 CUTTER	5146765	1
THERMOMARK ROLL X1 CUTTER/P	5146766	1
THERMOMARK-RIBBON 110	5145384	1
THERMOMARK-RIBBON 110 BU	0829544	1
THERMOMARK-RIBBON 110 GN	0829542	1
THERMOMARK-RIBBON 110 RD	0829543	1
THERMOMARK-RIBBON 110-EML-HT	0800342	1
THERMOMARK-RIBBON 110-WMSU	0801358	1
THERMOMARK-RIBBON 110-WMSU WH	0801359	1
THERMOMARK-RIBBON 64-WMSU	0801360	1
THERMOMARK-RIBBON 64-WMSU WH	0801361	1
THERMOMARK-RIBBON 110-WMTB HF	5148007	1
THERMOMARK ROLL X1-CASE	5146724	1

Электронные клещи MICROFOX

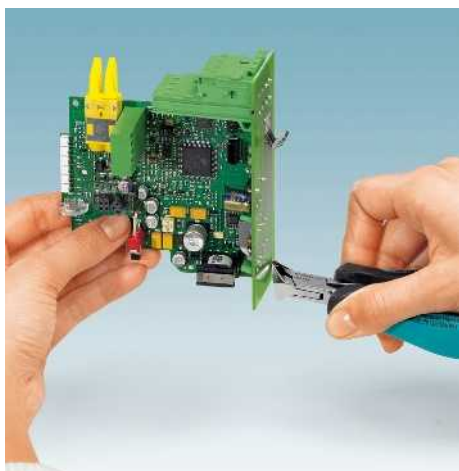

Основные преимущества миниатюрных точных клещей:

- Эргономичная форма ручек из двух компонентов предотвращает появление усталости и соскальзывание руки
- изготовлены из высококачественной специальной инструментальной стали
- открывающая пружина обеспечивает равномерное и легкое открывание
- продетый гарниз обеспечивает прочность и оптимальное распределение нагрузки
- металлические поверхности отполированы и смазаны, они максимально защищены от ржавчины

Режущие щипцы

- Для длительного сохранения эффективности резки лезвия подвергаются закалке ТВЧ
- Прецизионная заточка обеспечивает минимальные затраты усилий для получения точных результатов
- Различные формы головки, в том числе для труднодоступных мест

Клещи и щипцы для сгибания

- Ровная поверхность губок позволяет без захватывать и сгибать детали, не причиняя им повреждений

Примечания:

Технические данные по режущей способности приведены на странице www.phoenixcontact.net/products



Бокорезы, с фаской



Данные для заказа

Описание	Тип	Артикул №	Штук
Электронные бокорезы, круглая головка, с фаской и открывающей пружиной	MICROFOX-SB	1212489	1
Электронные бокорезы, острая головка, угловые (21°), без фаски, с открывающей пружиной	MICROFOX-SP	1212488	1
Электронные бокорезы, острая головка, без фаски, с открывающей пружиной, фосфатированная антибликовая поверхность, штампованный вариант	MICROFOX-SP-1	1212487	1
Электронные кусачки с передней режущей кромкой, без фаски, с открывающей пружиной			
Электронные кусачки с передней режущей кромкой, скошенные 20°, без фаски, с открывающей пружиной			
Электронные кусачки, с гладкой поверхностью ручки, с открывающей пружиной			
Электронные кусачки, под углом 45°, с гладкой поверхностью ручки, с открывающей пружиной			
Электронные плоскогубцы, гладкая поверхность ручки, с открывающей пружиной			
Электронные круглогубцы, гладкая поверхность ручки, с открывающей пружиной			



Кусачки с передней режущей кромкой



Кусачки



Плоскогубцы/круглогубцы



Данные для заказа		
Тип	Артикул №	Штук
MICROFOX-E	1212494	1
MICROFOX-EO	1212495	1

Данные для заказа		
Тип	Артикул №	Штук
MICROFOX-P	1212491	1
MICROFOX-PC	1212492	1

Данные для заказа		
Тип	Артикул №	Штук
MICROFOX-F	1212493	1
MICROFOX-R	1212490	1

Ручной инструмент

Электронные клещи MICROFOX ESD

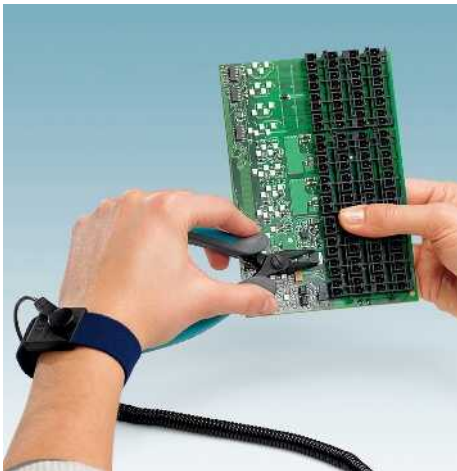

Основные характеристики и особенности клещей ESD MICROFOX:

- Специальные ручки из токопроводящего материала обеспечивают медленное и контролируемое снятие электростатической энергии в соответствии с такими нормами, как DIN EN 61340–5
- Эргономичная форма ручек из двух компонентов предотвращает появление усталости и соскальзывание руки
- изготовлены из высококачественной специальной инструментальной стали
- открывающая пружина обеспечивает равномерное и легкое открывание
- Завинченный гарниз обеспечивает прочность и оптимальное распределение нагрузки
- Металлические поверхности тщательно отполированы и фосфатированы, что дает оптимальную защиту от ржавчины и отсутствие бликов во время работы

Режущие щипцы

- Для длительного сохранения эффективности резки лезвия подвергаются закалке ТВЧ
- Прецизионная заточка обеспечивает



минимальные затраты усилий для получения точных результатов

- Различные формы головки, в том числе для труднодоступных мест



Клещи и щипцы для сгибания

- Ровная поверхность губок позволяет без захватывать и сгибать детали, не причиняя им повреждений

Примечания:

Технические данные по режущей способности приведены на странице www.phoenixcontact.net/products



Нусачки-бокорезы ESD



Данные для заказа

Тип	Артикул №	Штук
MICROFOX-S ESD	1212480	1

Описание

Электронные нусачки-бокорезы ESD, круглая головка, без фаски, с открывающей пружиной

Электронные нусачки ESD, без фаски, с открывающей пружиной

Электронные нусачки ESD, с гладкой поверхностью ручки, с открывающей пружиной

Электронные нусачки ESD, под углом 45°, с гладкой поверхностью ручки, с открывающей пружиной

Электронные плоскогубцы ESD, с гладкой поверхностью ручки, с открывающей пружиной

Электронные круглогубцы ESD, с гладкой поверхностью ручки, с открывающей пружиной



Нусачки ESD



Нусачки ESD



Плоскогубцы/круглогубцы ESD



Данные для заказа		
Тип	Артикул №	Штук
MICROFOX-E ESD	1212485	1

Данные для заказа		
Тип	Артикул №	Штук
MICROFOX-P ESD	1212482	1
MICROFOX-PC ESD	1212483	1

Данные для заказа		
Тип	Артикул №	Штук
MICROFOX-F ESD	1212484	1
MICROFOX-R ESD	1212481	1



Держатель пуансонов для ответной части EMC



Комплект пуансонов для ответной части EMCV

Описание

Держатель штампа, для штыревых планок EMC под запрессовку, для верхнего и нижнего штампа

Комплект штампов, для штыревых планок EMCV под запрессовку, состоящий из верхнего и нижнего штампа, для шага 3,81 мм, количество полюсов от 2 до 16

Данные для заказа

Тип	Артикул №	Штук
EMC 1,5-SH	1877258	1

Данные для заказа

Тип	Артикул №	Штук
EMCV 1,5-SS 1	1877274	1



Держатель пуансонов для ответной части EMSTB



Комплект пуансонов для ответной части EMSTBVA

Описание

Держатель штампа, для штыревых планок EMSTB под запрессовку, для верхнего и нижнего штампа

Комплект штампов, для штыревых планок EMSTBVA под запрессовку, состоящий из нижнего 2-24-полюсного и верхнего 2-16-полюсного штампов

Данные для заказа

Тип	Артикул №	Штук
EMSTB 2,5-SH	1877203	1

Данные для заказа

Тип	Артикул №	Штук
EMSTBVA 2,5-SS-1-5,08	1877216	1



Гнездовой контакт модуля для штекеров
MSTBC



Штыревой контакт модуля для штекеров
ICC

Описание	Данные для заказа			Данные для заказа		
	Тип	Артикул №	Штук	Тип	Артикул №	Штук
<p>Гнездовой контакт модуля, вставляется в штекерную часть разъема после обжатия проводника; для проводников сечением:</p> <p>0,5 - 1,0 мм² 0,5 - 1,0 мм², контакты в ленте 1,5 - 2,5 мм² 1,5 - 2,5 мм², контакты в ленте</p> <p>Штыревой контакт модуля, вставляется в штекерную часть разъема после обжатия проводника; для проводников сечением:</p> <p>0,5 - 1,0 мм² 0,5 - 1,0 мм², контакты в ленте 1,5 - 2,5 мм² 1,5 - 2,5 мм², контакты в ленте</p>	<p>MSTBC-MT 0,5-1,0 MSTBC-MT 0,5-1,0 BA MSTBC-MT 1,5-2,5 MSTBC-MT 1,5-2,5 BA</p>	<p>3190564 3190645 3190551 3190658</p>	<p>100 4000 100 3500</p>	<p>ICC-MT 0,5-1,0 ICC-MT 0,5-1,0 BA ICC-MT 1,5-2,5 ICC-MT 1,5-2,5 BA</p>	<p>3190577 3190603 3190580 3190593</p>	<p>100 4000 100 4000</p>



Гнездовой контакт модуля для штекеров
MCC



Гнездовой контакт модуля для штекеров
PCC

Описание	Данные для заказа			Данные для заказа		
	Тип	Артикул №	Штук	Тип	Артикул №	Штук
<p>Гнездовой контакт модуля, вставляется в штекерную часть разъема после обжатия проводника; для проводников сечением:</p> <p>от 0,2 до 0,34 мм² от 0,2 до 0,34 мм², контакты в ленте 0,5 - 1,0 мм² 0,5 - 1,0 мм², контакты в ленте</p> <p>Гнездовой контакт модуля, от 0,5 до 1 мм² для проводников сечением 0,5...1,0 мм²</p> <p>для проводников 1,5 - 2,5 мм²</p>	<p>MCC-MT 0,2-0,35 MCC-MT 0,2-0,35 (0,0) BA MCC-MT 0,5-1,0 MCC-MT 0,5-1,0 BAND</p>	<p>1859988 1923717 1859991 1898622</p>	<p>100 8000 100 6500</p>	<p>STG-MTN 0,5-1,0 STG-MTN 0,5-1,0 BA STG-MTN 1,5-2,5 STG-MTN 1,5-2,5 BAND</p>	<p>3190438 3190629 3190506 3190632</p>	<p>100 4000 100 3300</p>



Приспособление для извлечения штекеров с обжимными контактами с шагом 5,08 мм

Данные для заказа

Описание
Приспособление для извлечения MSTBC 2,5/... и ICC 2,5/... , для вставки в стопорные полости штекеров, маркировка с помощью ZB 6;
2-полюсн.
4-полюсн.
8-полюсн.
12-полюсн.

Тип	Артикул №	Штук
STZ 2-MSTBC-5,08	1810529	50
STZ 4-MSTBC-5,08	1810532	50
STZ 8-MSTBC-5,08	1810516	50
STZ 12-MSTBC-5,08	1810503	50

Примечания:

1) Штекеры MCC 1/...ST с другим количеством контактов поставляются по запросу.



Приспособление для извлечения штекеров с обжимными контактами с шагом 3,81 / 7,62 мм

Данные для заказа

Описание
Приспособление для извлечения для MCC 1/...ST.. и PCC 4/...-ST... , для вставки в стопорные полости штекеров, маркировка с помощью ZB 6:1)
2-полюсн.
3...4-полюсн.
5- до 7-конт.
8- до 12-конт.

Тип	Артикул №	Штук
STZ 2-PCC 4-7,62	1840214	50
STZ 3-PCC 4-7,62	1840227	50
STZ 5-PCC 4-7,62 GN	1842005	50
STZ 8-PCC 4-7,62	1840230	50



Гребенчатые мостики для штекеров с винтовыми зажимами с шагом 3,81 мм



Гребенчатые мостики с удлиненной контактной зоной для штекеров с винтовыми зажимами с шагом 5 или 5,08 мм

Описание	Данные для заказа			Данные для заказа		
	Тип	Артикул №	Штук	Тип	Артикул №	Штук
Гребенчатый мостик , полностью изолированный, для соединителей с шагом 3,81 мм 2-полюсн. 3-полюсн. 4-полюсн.	EBPL 2-3,81	1733495	50			
	EBPL 3-3,81	1733505	50			
	EBPL 4-3,81	1733518	50			
Гребенчатый мостик , изолированный 2-полюсн. 3-полюсн.				EBL 2- 5	2303145	10
				EBL 3- 5	2303158	10

Примечания:

Соблюдайте указания по установки перемычек, приведенные на стр. 37



Гребенчатые мостики для клемм на печатную плату и разъемов с винтовыми зажимами с шагом 5,0 или 5,08 мм

Описание	Данные для заказа		
	Тип	Артикул №	Штук
Гребенчатый мостик , полностью изолированный, для соединителей с шагом 5,0 или 5,08 мм 2-полюсн. 3-полюсн. 4-полюсн. 5-полюсн. 6-полюсн.	EBP 2- 5	1733169	10
	EBP 3- 5	1733172	10
	EBP 4- 5	1733185	10
	EBP 5- 5	1733198	10
	EBP 6- 5	1733208	10

Примечания:

Соблюдайте указания по установке перемычек, приведенные на стр. 37

¹⁾ Нагрузочная способность по току 20 А. Заключение лаборатории предоставляется по запросу.



Винтовая перемычка для клемм на печатную плату ZFKDS 4, шаг 7,5 мм

Данные для заказа

Тип	Артикул №	Штук
FBSK 2-7,5	1928343	50
FBSK 3-7,5	1928356	50
FBSK 4-7,5	1928369	10
FBSK 5-7,5	1928372	50
FBSK 10-7,5	1928385	50

Описание

Мостик винтовой, для клемм, устанавливаемых на печатные платы, ZFKDS 4, полностью изолированный, шаг 7,5 мм¹⁾

2-полюсн.

3-полюсн.

4-полюсн.

5-полюсн.

10-полюсн.

Мостик винтовой, для клемм, устанавливаемых на печатные платы, ZFKDS 4, полностью изолированный, шаг 10 мм¹⁾

2-полюсн.

3-полюсн.

4-полюсн.

5-полюсн.

10-полюсн.



Винтовая перемычка для клемм на печатную плату ZFKDS 4, шаг 10 мм

Данные для заказа

Тип	Артикул №	Штук
FBSK 2-10	1928398	50
FBSK 3-10	1928408	50
FBSK 4-10	1928411	50
FBSK 5-10	1928424	10
FBSK 10-10	1928437	50

Примечания:

Соблюдайте указания по установке перемычек, приведенные на стр. 37

¹⁾ Нагрузочная способность по току 57 А. Заключение лаборатории предоставляется по запросу.



Винтовая перемычка для клемм на печатную плату ZFKDS 10, шаг 10 мм

Данные для заказа

Тип	Артикул №	Штук
FBSK 2-10/ZFKDS 10	1986644	50
FBSK 3-10/ZFKDS 10	1986657	10
FBSK 4-10/ZFKDS 10	1986660	10

Описание

Мостик винтовой, для клемм печатного монтажа ZFKDS 10, полностью изолированный, шаг 10 мм¹⁾

2-полюсн.

3-полюсн.

4-полюсн.

Мостик винтовой, для клемм печатного монтажа ZFKDS 10, полностью изолированный, шаг: 15 мм¹⁾

2-полюсн.

3-полюсн.

4-полюсн.



Винтовая перемычка для клемм на печатную плату ZFKDS 10, шаг 10 мм

Данные для заказа

Тип	Артикул №	Штук
FBSK 2-15/ZFKDS 10	1986699	50
FBSK 3-15/ZFKDS 10	1986686	50
FBSK 4-15/ZFKDS 10	1986673	50



Контрольные штекеры 2,3 мм



Контрольный штекер, состоит из стержня диаметром 1 мм и гнезда диаметром 2 мм

Описание	Цвет	Данные для заказа			Данные для заказа			
		Тип	Артикул №	Штук	Тип	Артикул №	Штук	
Контрольный штекер, металлическая деталь, диаметр 2,3 мм		MPS-MT	0201744	10				
		MPS-IH WH	0201663	10				
		MPS-IH RD	0201676	10				
		MPS-IH BU	0201689	10				
		MPS-IH YE	0201692	10				
		MPS-IH GN	0201702	10				
		MPS-IH GY	0201728	10				
		MPS-IH BK	0201731	10				
Изоляционная втулка, для металлической части MPS	белый				MPS-MT 1-S	1944372	1	
					MPS-MT 1-S4-B RD	1982800	50	
Тестовый штекер, состоит из стержня диаметром 1 мм, провода длиной 150 мм и втулки диаметром 2 мм	красный							
		синий						
		желтый						
		зеленый						
		серый						
		черный						



Контрольные штекеры 4 мм



Переходной штекер

Описание	Цвет	Данные для заказа			Данные для заказа							
		Тип	Артикул №	Штук	Тип	Артикул №	Штук					
Щуп тестера, состоит из: металлической детали для втулок с отверстием диаметром 4 мм и		PS-MT	0311647	10								
		PS-IH WH	0311566	10								
		PS-IH RD	0311579	10								
		PS-IH BU	0311582	10								
		PS-IH YE	0311595	10								
		PS-IH GN	0311605	10								
		PS-IH VT	0311618	10								
		PS-IH GY	0311621	10								
		PS-IH BK	0311634	10								
		Изолирующая втулка для части PS	белый									
		Переходной штекер, для сопряжения контрольного штекера Ø 4 мм с гнездами Ø 2,3 мм	фиолетовый									
				серый								
черный												
						RPS	0201647	10				

Примечания:

COMBICON Select

Возможности комбинирования соединителей описаны в разделе COMBICON Select на сайте: www.phoenixcontact.net/products или, начиная со страницы



5-полюсный штекер для подключения тестера



Технические характеристики

Технические характеристики
Сечение одного гибкого подсоединяемого провода / клеммы
Сечение одного подсоединяемого провода / клеммы AWG
Номинальный ток I_N
Номинальное напряжение U_N

0,14 мм² - 0,75 мм²
26 - 18
2 А
125 В

Данные для заказа

Описание
Вилка тестера , 5-контактный, размер шага выводов 5/5,08 мм, с позолоченными выводами Ø 2 мм
Вилка тестера , 10-контактный, размер шага выводов 5/5,08 мм, с позолоченными пластинчатыми выводами Ø 2 мм и 10 припаянными проводами длиной по 1 м
Штекер для подключения тестера , 5-полюсный, шаг 5/5, 08 мм, со специальным многоспиральным штекером, контактирование в области соединения
Вилка для подключения тестера , 5-полюсная, шаг 7,5 / 7,62 мм, со специальным многоспиральным штекером, контактирование в области соединения

Тип	Артикул №	Штук
ST-MKDSP 3/5	1718207	10

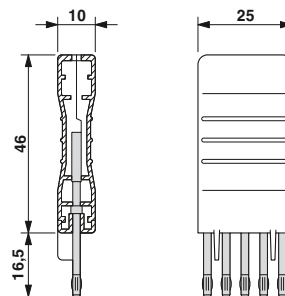



10-полюсный штекер для подключения тестера, с 10 припаянными кабелями для тестера



5-контактный контрольный штекер, шаг 5,0/5,08 мм, контакт в области подключения провода



5-контактный контрольный штекер, шаг 7,5 / 7,62 мм, контакт в области подключения провода



Технические характеристики

0,75 мм²
-
2 A
125 В

Данные для заказа

Тип	Артикул №	Штук
SPB 10-MKDSP	1301355	5

Технические характеристики

0,75 мм²
-
2 A
25 В

Данные для заказа

Тип	Артикул №	Штук
SPB 5-MKDS 3	1301216	10

Технические характеристики

0,75 мм²
-
2 A
25 В

Данные для заказа

Тип	Артикул №	Штук
SPB 5-GMKDS 3	1301203	10

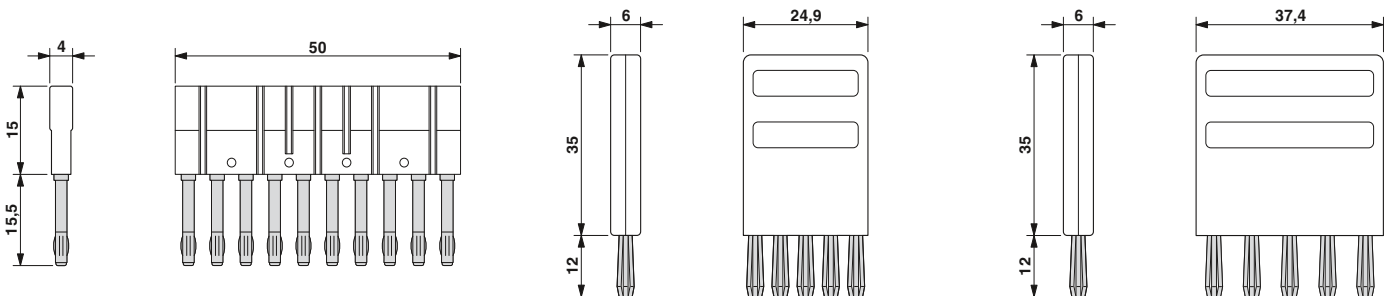

Кабельные наконечники (втулки)

Кабельные наконечники без изоляционных втулок, согласно DIN 46228-1

- Кабельные наконечники без пластмассовой изоляции изготавливаются из мягкой луженой электролитической меди.
- Размеры наконечников соответствуют стандарту DIN 46228-1
- С помощью А 0,25.. можно также обрабатывать провода сечением 0,14 мм²

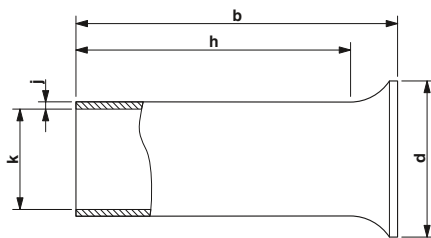

Сечение проводов от 0,14 до 35 мм²

Примечания:

¹⁾ На эти кабельные наконечники не распространяются требования DIN 46228-4:1990-09.



Общие характеристики

Материал / покрытие

Технические характеристики

Размеры [мм]

a	b	d	h	i	j	k
-	5,00	1,70	4,30	-	0,15	0,80
-	7,00	1,70	6,30	-	0,15	0,80
-	7,00	1,80	6,30	-	0,15	0,90
-	6,00	2,10	5,30	-	0,15	1,00
-	8,00	2,10	7,30	-	0,15	1,00
-	10,00	2,10	9,30	-	0,15	1,00
-	6,00	2,30	5,30	-	0,15	1,20
-	8,00	2,30	7,30	-	0,15	1,20
-	10,00	2,30	9,30	-	0,15	1,20
-	6,00	2,50	5,30	-	0,15	1,40
-	8,00	2,50	7,30	-	0,15	1,40
-	10,00	2,50	9,30	-	0,15	1,40
-	7,00	2,80	6,00	-	0,15	1,70
-	10,00	2,80	9,00	-	0,15	1,80
-	12,00	2,80	11,00	-	0,15	1,70
-	15,00	2,80	14,00	-	0,15	1,70
-	18,00	2,80	17,00	-	0,15	1,70
-	7,00	3,40	6,00	-	0,15	2,20
-	12,00	3,40	11,00	-	0,15	2,20
-	18,00	3,40	17,00	-	0,15	2,20
-	9,00	4,00	8,00	-	0,20	2,80
-	12,00	4,00	11,00	-	0,20	2,80
-	18,00	4,00	17,00	-	0,20	2,80
-	10,00	4,70	9,00	-	0,20	3,50
-	12,00	4,70	11,00	-	0,20	3,50
-	12,00	5,80	10,80	-	0,20	4,50
-	18,00	5,80	16,80	-	0,20	4,50
-	12,00	7,50	10,50	-	0,20	5,80
-	12,00	9,50	10,00	-	0,20	7,30
-	15,00	9,50	13,00	-	0,20	7,30
-	18,00	9,50	16,00	-	0,20	7,30
-	20,00	9,50	18,00	-	0,20	7,30
-	18,00	11,00	16,00	-	0,20	8,30
-	20,00	11,00	18,00	-	0,20	8,30

Технические характеристики

E-CU / оцинкованы гальваническим методом

Данные для заказа

Тип	Артикул №	Штук
A 0,25- 5	3202465	1000
A 0,25- 7	3202478	1000
A 0,34- 7	3009202	1000
A 0,5- 6	3200218	1000
A 0,5- 8	3202481	1000
A 0,5-10	3202494	1000
A 0,75- 6	3200221	1000
A 0,75- 8	3202504	1000
A 0,75-10	3200234	1000
A 1- 6	3200247	1000
A 1- 8	3202517	1000
A 1-10	3200250	1000
A 1,5- 7	3200263	1000
A 1,5-10	3200276	1000
A 1,5-12	3202588	1000
A 1,5-15	3202591	1000
A 1,5-18	3202601	1000
A 2,5- 7	3200289	1000
A 2,5-12	3200292	1000
A 2,5-18	3202821	1000
A 4- 9	3200302	1000
A 4-12	3200315	1000
A 4-18	3202834	1000
A 6-10	3202520	500
A 6-12	3200328	500
A 10-12	3200331	500
A 10-18	3200344	500
A 16-12	3200425	100
A 25-12	3200357	100
A 25-15	3200360	100
A 25-18	3200373	100
A 25-20	3200386	100
A 35-18	3200399	100
A 35-20	3200409	100

Кабельные наконечники с изоляционными втулками, согласно DIN 46228-4

- Кабельные наконечники с пластмассовой изоляцией изготавливаются из мягкой луженой электролитической меди.
- Предотвращение расплетания проводников и повышение надежности изоляции при очень плотном расположении клемм
- С помощью Al 0,25.. можно также обрабатывать провода сечением 0,14 мм²

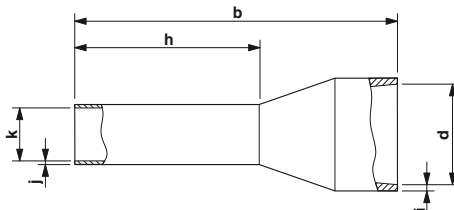

Примечания:
 ¹) На эти кабельные наконечники не распространяются требования DIN 46228-4:1990-09.



Сечение проводов от 0,14 до 120 мм²

Общие характеристики

Материал / покрытие
 Материал пластмассовой втулки
 Продолж. / кратковременная температура

Технические характеристики

	Размеры [мм]							
	a	b	d	h	i	j	k	
-	10,50	2,00	6,00	0,25	0,15	0,80		
-	12,50	2,00	8,00	0,25	0,15	0,80		
-	12,00	2,50	6,00	0,25	0,15	1,10		
-	14,00	2,50	8,00	0,25	0,15	1,10		
-	14,00	2,50	8,00	0,25	0,15	1,10		
-	16,00	2,50	10,00	0,25	0,15	1,10		
-	18,00	2,50	12,00	0,25	0,15	1,10		
-	12,00	2,80	6,00	0,25	0,15	1,30		
-	14,00	2,80	8,00	0,25	0,15	1,30		
-	14,00	2,80	8,00	0,25	0,15	1,30		
-	16,00	2,80	10,00	0,25	0,15	1,30		
-	18,00	2,80	12,00	0,25	0,15	1,30		
-	12,00	3,00	6,00	0,30	0,15	1,50		
-	14,00	3,00	8,00	0,30	0,15	1,50		
-	14,00	3,00	8,00	0,30	0,15	1,50		
-	16,00	3,00	10,00	0,30	0,15	1,50		
-	18,00	3,00	12,00	0,30	0,15	1,50		
-	12,00	3,40	6,00	0,30	0,15	1,80		
-	14,00	3,40	8,00	0,30	0,15	1,80		
-	14,00	3,40	8,00	0,30	0,15	1,80		
-	18,00	3,40	10,00	0,30	0,15	1,80		
-	18,50	3,40	12,00	0,30	0,15	1,80		
-	24,00	3,40	18,00	0,30	0,15	1,80		
-	14,00	4,20	8,00	0,30	0,15	2,30		
-	14,00	4,20	8,00	0,30	0,15	2,30		
-	17,00	4,20	10,00	0,30	0,15	2,30		
-	18,00	4,20	12,00	0,30	0,15	2,30		
-	24,00	4,20	18,00	0,30	0,15	2,30		
-	17,00	4,80	10,00	0,30	0,20	2,80		
-	19,00	4,80	12,00	0,30	0,20	2,80		
-	26,00	4,80	18,00	0,30	0,20	2,80		
-	20,00	6,20	12,00	0,30	0,20	3,50		
-	26,00	6,20	18,00	0,30	0,20	3,50		
-	22,00	7,50	12,00	0,30	0,20	4,60		
-	28,00	7,50	18,00	0,30	0,20	4,60		
-	24,00	8,80	12,00	0,40	0,20	5,80		
-	28,00	8,80	18,00	0,40	0,20	5,80		
-	30,00	11,00	16,00	0,50	0,20	7,30		
-	32,00	11,00	18,00	0,50	0,20	7,30		
-	35,00	11,00	22,00	0,50	0,20	7,30		
-	30,00	12,50	16,00	0,50	0,20	8,30		
-	32,00	12,50	18,00	0,50	0,20	8,30		
-	39,00	12,50	25,00	0,50	0,20	8,30		
-	36,00	15,00	20,00	0,60	0,35	10,30		
-	40,00	15,00	25,00	0,60	0,35	10,30		
-	37,00	16,00	20,00	0,60	0,35	12,70		
-	44,00	18,00	25,00	0,60	0,35	14,70		
-	48,00	21,00	27,00	0,70	0,45	16,70		

Технические характеристики

E-CU / оцинкованы гальваническим методом
 Полипропилен
 105 °C / 120 °C

Данные для заказа

Тип	Артикул №	Штук
Al 0,25- 6 YE	3203024	100
Al 0,25- 8 YE	3203037	100
Al 0,5 - 6 WH	3200687	100
Al 0,5 - 8 WH	3200014	100
Al 0,5 - 8 WH -1000	3200881	1000
Al 0,5 -10 WH	3201275	100
Al 0,5 -12 WH	3200506	100
Al 0,75- 6 GY	3200690	100
Al 0,75- 8 GY	3200519	100
Al 0,75- 8 GY -1000	3200894	1000
Al 0,75-10 GY	3201288	100
Al 0,75-12 GY	3200849	100
Al 1 - 6 RD	3200742	100
Al 1 - 8 RD	3200030	100
Al 1 - 8 RD -1000	3200904	1000
Al 1 -10 RD	3200182	100
Al 1 -12 RD	3200674	100
Al 1,5 - 6 BK	3200755	100
Al 1,5 - 8 BK	3200043	100
Al 1,5 - 8 BK -1000	3200917	1000
Al 1,5 -10 BK	3200195	100
Al 1,5 -12 BK	3201482	100
Al 1,5 -18 BK	3200056	100
Al 2,5 - 8 BU	3200522	100
Al 2,5 - 8 BU -1000	3200920	1000
Al 2,5 -10 BU	3202533	100
Al 2,5 -12 BU	3200962	100
Al 2,5 -18 BU	3200580	100
Al 4 -10 GY	3200535	100
Al 4 -12 GY	3200959	100
Al 4 -18 GY	3200593	100
Al 6 -12 YE	3200548	100
Al 6 -18 YE	3200603	100
Al 10 -12 RD	3200551	100
Al 10 -18 RD	3200616	100
Al 16 -12 BU	3200564	100
Al 16 -18 BU	3200629	100
Al 25 -16 YE	3200577	50
Al 25 -18 YE	3201505	50
Al 25 -22 YE	3200700	50
Al 35 -16 RD	3200441	50
Al 35 -18 RD	3201495	50
Al 35 -25 RD	3200713	50
Al 50 -20 BU	3200454	50
Al 50 -25 BU	3200726	25
Al 70 -20 YE	3201848	25
Al 95 -25 RD	3201853	25
Al120 -27 BU	3201822	25

Примечания:

Соблюдайте указания по установки крепежных фланцев, приведенные на стр. 36



Дополнительное крепление для горизонтальных и вертикальных корпусных частей разъема MSTB

Описание	Данные для заказа		
	Тип	Артикул №	Штук
Крепежный фланец , для винтового крепления корпусных частей разъема на печатной плате с двух сторон, с винтами M2 x 14 и гайками	MSTB-BF	1759981	50
Заглушка , для базового корпуса MSTB, для катодной ошиновки базового корпуса, насаживается на штифт, из зеленого изоляционного материала			
Пара направляющих , вставляются в паз ICV ...-G, для установки монтажной платы (соединение дополнительных плат с главной) высота: 86 мм, диаметр отверстий: 3,4 мм			
Приспособление для снятия растягивающего усилия , для вилок FKС с размером шага 5,08 мм, фиксируется на штекерной части 4...7-полюсн. ≥ 8 полюсов			



Вставляемая перегородка



Пара направляющих для ICV...G



Приспособление для извлечения штекеров
FKC с шагом 5,08 мм



Данные для заказа			Данные для заказа			Данные для заказа		
Тип	Артикул №	Штук	Тип	Артикул №	Штук	Тип	Артикул №	Штук
MSTB-BL	1755477	100						
			FLRP/ICV 80	1808353	10			
						STZ 4-FKC-5,08	1876877	50
						STZ 8-FKC-5,08	1876880	50

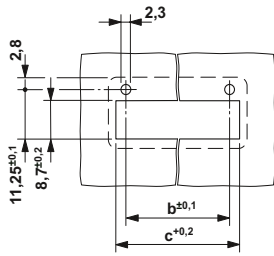

Размер выреза для DFK-MC 1,5/...-GF, см. стр. 240.

Нол-во полюсов	b	c
2	13,81	18,50
3	17,62	22,30
4	21,43	26,10
5	25,24	29,90
6	29,05	33,80
7	32,86	37,60
8	36,67	41,40
9	40,48	45,10
10	44,29	49,00
11	48,10	52,80
12	51,91	56,60
13	55,72	60,40
14	59,53	64,20
15	63,34	68,00
16	67,15	71,90



Схема расположения отверстий для ICV 2,5/...-G-5,08 с FLRP-ICV 80, см. стр. 333.



Вырез в печатной плате ICV 2,5/...-G-5,08 с FLRP-ICV 80, см. стр. 333.

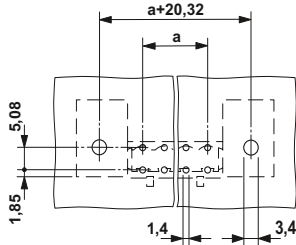
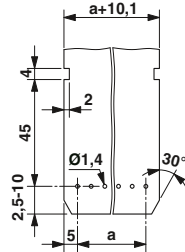
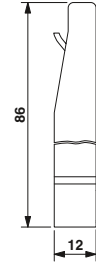

FLRP-ICV 80, см. стр. 332.



Схема расположения отверстий для GICV 2,5/...-G-7,62 с FLRP-ICV, см. стр. 347.



Вырез в печатной плате GICV 2,5/...-G-5,08 с FLRP-ICV 80, см. стр. 347.

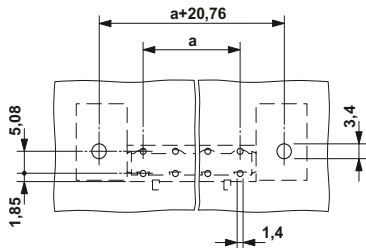
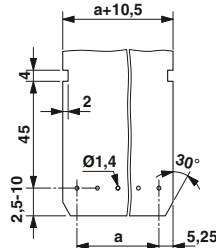
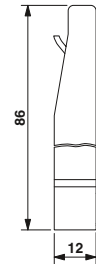

FLRP-ICV 80, см. стр. 346.

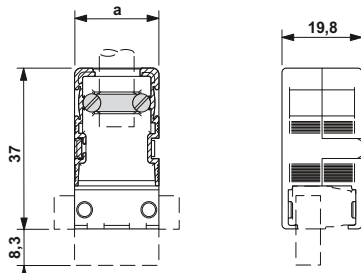

KGG-MSTB 2,5/..., см. стр. 348.

Корпуса кабельного разъема	Штекерные части разъемов
KGG-MSTB 2,5/3	GMSTB 2,5/2-ST*
KGG-MSTB 2,5/4	GMSTB 2,5/3-ST
KGG-MSTB 2,5/6	GMSTB 2,5/4-ST*
KGG-MSTB 2,5/7	GMSTB 2,5/5-ST
KGS-MSTB 2,5/9	GMSTB 2,5/6-ST*
KGS-MSTB 2,5/10	GMSTB 2,5/7-ST
KGS-MSTB 2,5/12	GMSTB 2,5/8-ST*
KGS-MSTB 2,5/13	GMSTB 2,5/9-ST
KGS-MSTB 2,5/15	GMSTB 2,5/10-ST*
KGS-MSTB 2,5/16	GMSTB 2,5/11-ST
KGS-MSTB 2,5/18	GMSTB 2,5/12-ST*

Показанные на изображении KGG-MSTB 2,5 или KGS-MSTB 2,5 можно комбинировать с GMSTB 2,5/...-ST и GMSTB 2,5/...-ST-7,62.

* Шаг корпуса кабельного разъема шире шага вилки примерно на 2 мм.

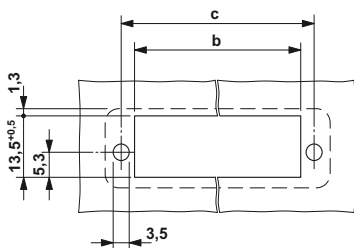

Размер выреза для IC-DFR..., см. стр. 350.

Нол-во полюсов	b	c
2	21,00	26,83
3	26,08	31,91
4	31,16	36,99
5	36,24	42,07
6	41,32	47,15
7	46,40	52,23
8	51,48	57,31
9	56,56	62,39
10	61,64	67,47
11	66,72	72,55
12	71,80	77,63
13	76,88	82,71
14	81,96	87,79
15	87,04	92,87
16	92,12	97,95

Размеры вырезов, схемы расположения отверстий, размерные чертежи

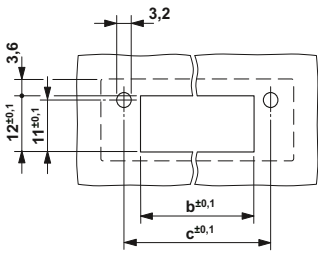

Размер выреза для DFK-MSTB 2,5/...-G, см. стр. 352.

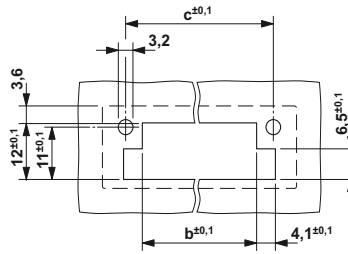

Размер выреза для DFK-MSTB 2,5/...-GF, см. стр. 353.

Кол-во полюсов	Шар 5,0		Шар 5,08	
	b	c	b	c
2	12,7	20	13,18	20,32
3	17,7	25	18,26	25,40
4	22,7	30	23,34	30,48
5	27,7	35	28,42	35,56
6	32,7	40	33,50	40,64
7	37,7	45	38,58	45,72
8	42,7	50	43,66	50,80
9	47,7	55	48,74	55,88
10	52,7	60	53,82	60,96
11	57,7	65	58,90	66,04
12	62,7	70	63,98	71,12
13	67,7	75	69,06	76,20
14	72,7	80	74,14	81,28
15	77,7	85	79,22	86,36
16	82,7	90	84,30	91,44

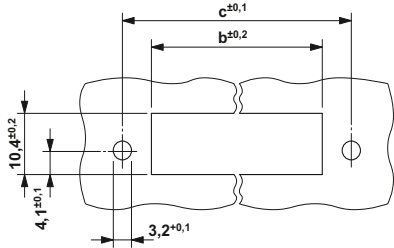

Размер выреза для DFK-MSTB(V)A 2,5/...-G(F), см. стр. 354.

Кол-во полюсов	DFK...-G		DFK...-GF	
	b	c	b	c
2	12,54	19,76	20,65	29,92
3	17,62	24,84	25,73	35,00
4	22,70	29,92	30,81	40,08
5	27,78	35,00	35,89	45,16
6	32,86	40,08	40,97	50,24
7	37,94	45,16	46,05	55,32
8	43,02	50,24	51,13	60,40
9	48,10	55,32	56,21	65,48
10	53,18	60,40	61,29	70,56
11	58,26	65,48	66,37	75,64
12	63,34	70,56	71,45	80,72
13	68,42	75,64	76,53	85,80
14	73,50	80,72	81,61	90,88
15	78,58	85,80	86,69	95,96
16	83,66	90,88	91,77	101,04



Схема расположения отверстий для MPT 0,5/...-2,54, количество контактов 2 или 3
2- и 3-полюсные варианты оснащаются опорным штифтом (длина 1,5 мм), несущим механическую нагрузку.



MPT 0,5/...-2,54, количество контактов 2 или 3, см. стр. 83.

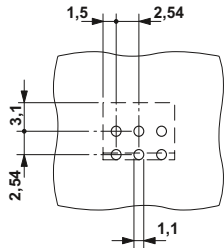
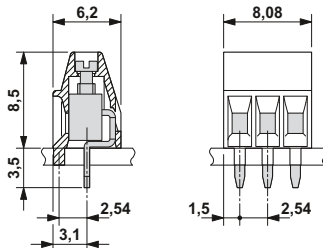
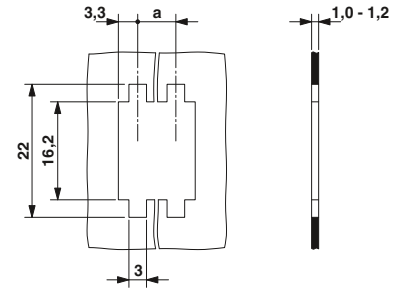

Проходная деталь CIOC...FL, см. стр. 65.
Размер a = 6,5 мм



Схема расположения отверстий для MKDSFW 1,5/2-3,5



MKDSFW 1,5/2-3,5 (с опорным штифтом), см. стр. 87.

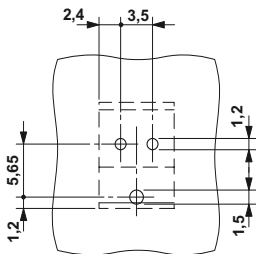
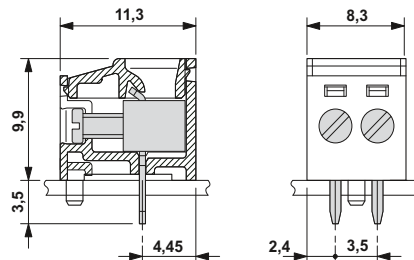
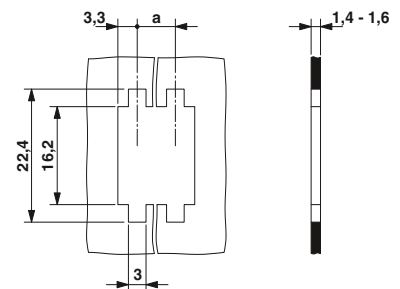

Проходная деталь CIOC...FL, см. стр. 65.
Размер a = 6,5 мм



Схема расположения отверстий для MKDSFW 1,5/3-3,5



MKDSFW 1,5/3-3,5 (с опорным штифтом), см. стр. 87.

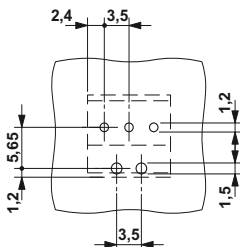
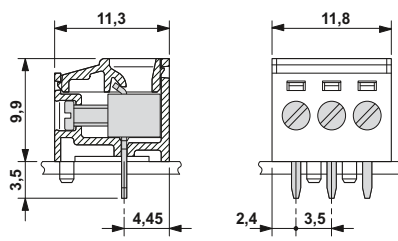
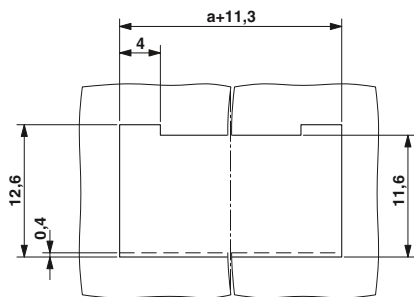

DMC 1,5/...-G1F-3,5-LR P20THR, см. стр. 186.

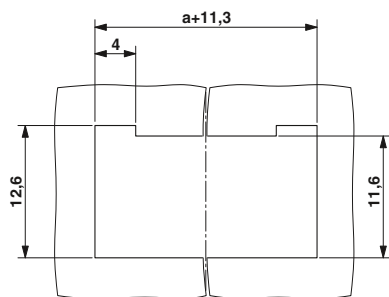

DMCV 1,5/...-G1F-3,5-LR P20THR, см. стр. 187.

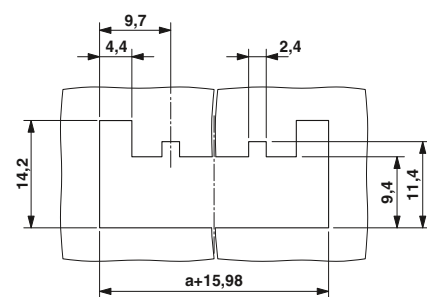

CC(V)2,5/...-GF-5,08-LR P26THR, см. стр. 299.

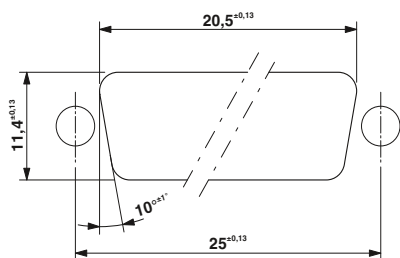

Монтажный вырез согласно DIN 41652-3 для корпусов с толщиной стенки до 2,0 мм
PSC 1,5/3..M(-PE)
см. стр. 251.

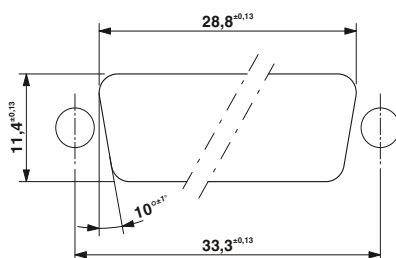

Монтажный вырез согласно DIN 41652-3 для корпусов с толщиной стенки до 2,0 мм
PSC 1,5/5..M(-PE)
см. стр. 251.

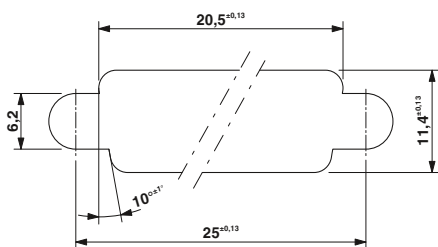

Монтажный вырез согласно DIN 41652-3 для корпусов с толщиной стенки до 4,5 мм
PSC 1,5/3..M(-PE)
см. стр. 251.

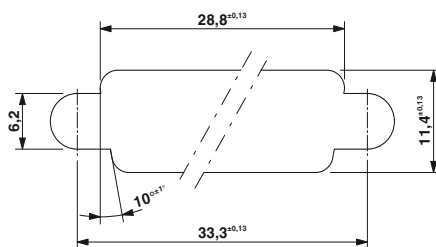

Монтажный вырез согласно DIN 41652-3 для корпусов с толщиной стенки до 4,5 мм
PSC 1,5/5..M(-PE)
см. стр. 251.

Качество в большом масштабе



Интегрированная система управления и контроля

Целью интегрированной системы управления и контроля компании Phoenix Contact является объединение всех требований, предъявляемых к продукции, технологическим процессам и организации производства.

Требования законов, предписаний, международных стандартов и наших заказчиков выполняются на всех этапах жизненного цикла продукции, а в некоторых случаях характеристики изделий даже превышают уровень этих требований.

Такие параметры, как качество, защита окружающей среды и безопасность труда, интегрированные в систему контроля и управления производством компании Phoenix Contact, каждый год проверяются на соответствие стандартам независимыми и признанными во всем мире институтами. Полученные нами сертификаты соответствия международным стандартам ISO 9001, ISO 14001 и BS OHSAS 18001 - прямой результат политики предприятия, направленной на максимально полное удовлетворение потребностей наших клиентов и сотрудников, а также требований в отношении окружающей среды. Сертификаты служат основой создания инновационной продукции со всемирно известным высоким стандартом качества Phoenix Contact, а также гарантом защиты окружающей среды и обеспечения охраны труда. И, разумеется, мы постоянно учитываем выходящие за эти рамки требования норм и международных стандартов, как и особые пожелания заказчиков.

Такая система мер обеспечивает успех группы Phoenix Contact, предлагающей на рынке качественную продукцию и услуги.

Маркировка CE

Использование маркировки CE является важным фактором свободного распространения товаров и услуг в пределах всего европейского рынка. Отмечая свои изделия маркировкой CE, производитель подтверждает их соответствие всем применимым директи-

вам Европейского союза. Директивы ЕС описывают эксплуатационные характеристики изделий, позволяющие предупредить возникновение опасных ситуаций. Директивы являются обязательными к исполнению нормативными актами Европейского союза, т.е. соответствие продукции требованиям директив является законным основанием для ее распространения на рынке ЕС.

На продукцию нашей компании в настоящее время распространяется действие следующих директив:

- 2006/95/EG
Электрическое оборудование, предназначенное для эксплуатации в определенных диапазонах напряжений (Директива по низковольтному оборудованию),
- 2004/108/EG
Электромагнитная совместимость (Директива по ЭМС),
- 2006/42/EG
Безопасность машин (Директива по машинам),
- 94/9/EG
Оборудование и системы защиты для эксплуатации во взрывоопасных зонах. Директива ATEX 100a,
- 1999/5/EG
Радиоборудование и телекоммуникационное оборудование (R&TTE).

Стандарты, положенные в основу вышеописанных директив, уже долгое время применяются нами при разработке продукции, благодаря чему обеспечивается ее полное соответствие требованиям европейских директив. Номера директив отражают состояние на момент сдачи в печать. В случае изменения директив и/или стандартов наши изделия своевременно подвергаются повторной проверке на соответствие, вслед за чем составляется новое заявление о соответствии. Актуальные заявления для соответствующих изделий можно также найти на нашем сайте в центре загрузок.

Среди вышеупомянутых европейских директив особое положение занимает директива по электромагнитной совместимости. Имея обязательную силу, она определяет электромагнитную совместимость как фундаментальную характеристику устройств. Таким образом, европейское законодательство признает значение электромагнитной совместимости в качестве существенной предпосылки для безаварийной работы устройств и систем. Компания Phoenix Contact является лидером на мировом рынке систем защиты от импульсных перенапряжений и обладает обширными знаниями и опытом в области защиты от электромагнитного воздействия. Этот огромный опыт и знания, приобретенные за долгие годы разработки и внедрения промышленных интерфейсных и коммуникационных систем, привели к появлению продукции, отвечающей самым жестким стан-

дартам качества в отношении электромагнитной совместимости. Для передачи разработанных ноу-хау другим компаниям мы основали дочернюю фирму Phoenix Testlab. Phoenix Testlab GmbH - это независимое, аккредитованное предприятие сервисного обслуживания, предлагающее проведение испытаний на электромагнитную совместимость в соответствии с европейскими стандартами. В лаборатории Phoenix Testlab устройства проверяются на электрическую безопасность и механическую прочность, а также исследуется изменение их характеристик в зависимости от условий окружающей среды. Кроме того, Phoenix Testlab является уполномоченной организацией согласно директиве по ЭМС 2004/108/EG и директиве R&TTE 1999/5/EG в отношении радиооборудования и конечных телекоммуникационных устройств. Являясь институтом по сертификации систем Telecom (Telecom Certification Body), Phoenix Testlab может выдавать на эту продукцию сертификаты, имеющие силу на рынках США, Канады и Японии.

Стандарты и предписания

При разработке и усовершенствовании продукции мы берем за основу действующие стандарты и предписания.

В процессе согласования между странами и появления новых данных международные стандарты подвергаются непрерывному изменению. Поэтому мы постоянно отслеживаем актуальное состояние относящихся к нашей продукции стандартов и размещаем соответствующую информацию на сайте www.phoenixcontact.net/products.

Информационная онлайн-интернет-служба

Ассортимент продукции компании Phoenix Contact непрерывно расширяется.

Вся продукция проходит постоянный контроль с внесением соответствующих усовершенствований.

Интернет представляет собой идеальную платформу для быстрого информирования рынка об инновациях и улучшении продукции.

На сайте www.phoenixcontact.com можно найти ссылку для быстрого перехода на сайт компании Phoenix Contact для вашей страны. На интернет-страницах Вы можете ознакомиться с обзором продукции, решений и услуг, предлагаемых Phoenix Contact в настоящий момент. На сайте находится и техническая документация: таблицы характеристик, инструкции, новейшие версии драйверов, демонстрационное программное обеспечение и контактная информация представителей компании.

Указание:

Компания оставляет за собой право на внесение технических изменений.

Сечение проводников

В технических описаниях приведены данные по соединительной способности для соединителей и клемм для печатной платы. Соединительная способность представляет собой сечение присоединяемого жесткого (одно- или многопроволочного) или гибкого (тонкопроволочного) проводника. Кроме того, указывается диапазон поперечных сечений для использования с кабельными наконечниками (гильзами). Дополнительно обозначается диапазон, для которого допускается одновременное подсоединение двух жестких или гибких проводников.

К клеммам для печатных плат и соединителям Phoenix Contact в любом случае можно подсоединять неподготовленные медные проводники. Специальная обработка или использование кабельных наконечников не требуются. Выражение "специальная подготовка" охватывает лужение отдельных жил проводника, применение кабельных наконечников, загибание колец и т.д., однако не охватывает выпрямление проводника перед его вводом в клемму или скручивание многопроволочного проводника с целью его укрепления.

Если для предотвращения расплетания гибкого кабеля применяются кабельные наконечники, то расчетное сечение необходимо снизить на одну ступень. Пайка проводника не допускается (совместная пайка всех жил одного проводника).

Для обжима кабельных наконечников (гильз) рекомендуется использовать инструмент серии Crimpfox, поставляемый компанией Phoenix Contact.

Конструкция и размеры подсоединяемых проводов и кабелей

Поперечное сечение [мм²]	однопроволочные		многопроволочные		тонкопроволочные		Налибр AWG	Стандарт American Wire Gauge [AWG]						
	Диаметр Макс.	количество проволок	Диаметр Макс.	количество проволок (миним.)	Диаметр Макс.	количество проволок (ориентир овально)		однопров. проводник [круговые мили]		многопроволоч. проводник [круговые мили]				
							[Ø мм]	[мм²]	[Ø мм]	[мм²]	[Ø мм]	[мм²]	[Ø мм]	[мм²]
0,2	0,5	1	-	-	-	-	24	0,51	404	0,21	-	-	-	-
0,5	0,9	1	1,1	7	1,1	16	20	0,81	1022	0,52	0,97	1111	0,56	
0,75	1,0	1	1,2	7	1,3	24	18	1,02	1620	0,82	1,16	1600	0,82	
1	1,2	1	1,4	7	1,5	32	(17)	1,15	2050	1,04				
-	-	-	-	-	-	-	16	1,29	2580	1,31	1,50	2580	1,32	
1,5	1,5	1	1,7	7	1,8	30	(15)	1,45	3260	1,65				
-	-	-	-	-	-	-	14	1,63	4110	2,08	1,85	4100	2,09	
2,5	1,9	1	2,2	7	2,3	50	(13)	1,83	5180	2,63				
-	-	-	-	-	-	-	12	2,05	6530	3,31	2,41	6500	3,32	
4	2,4	1	2,7	7	2,9	56	(11)	2,30	8230	4,17				
-	-	-	-	-	-	-	10	2,59	10380	5,26	2,95	10530	5,37	
6	2,9	1	3,3	7	3,9	84	(9)	2,91	13100	6,63				
-	-	-	-	-	-	-	8	3,26	16510	8,37	3,73	16625	8,48	
10	3,7	1	4,2	7	5,1	80	(7)	3,67	20800	10,56	4,15	20820	10,55	
-	-	-	-	-	-	-	6	4,12	26240	13,30	4,67	26250	13,39	
16	4,6	1	5,3	7	6,3	126	(5)	4,62	33100	16,77	5,24	33100	16,77	
-	-	-	-	-	-	-	4	5,19	41740	21,15	5,90	41650	21,24	
25	-	-	6,6	7	7,8	196	3	5,83	52600	26,67	6,61	52630	26,67	
35	-	-	7,9	7	9,2	276	2	6,54	66360	33,62	7,42	66150	33,74	
-	-	-	-	-	-	-	1	7,35	83690	42,41	8,33	83706	42,69	
50	-	-	9,1	19	11	396	0	8,25	105600	53,51	9,35	104640	53,36	
70	-	-	11	19	13,1	360	00	9,27	133100	67,44	10,52	132300	67,47	

Степени защиты по DIN EN 60529

Определение:

Степень защиты IP (Ingress Protection) согласно DIN EN 60529 определяется двумя цифрами (например, IP54), значение которых объяснено в нижеследующей таблице.

Степень защиты от доступа к опасным компонентам и от проникновения твердых посторонних предметов

Первая цифра	Краткое описание	Пример	Определение
0	Без защиты		
1	Защита от проникновения твердых посторонних предметов		Защищено от доступа к опасным частям тыльной стороны руки. Защита от проникновения твердых посторонних предметов диаметром > 50 мм.
2	Защита от проникновения твердых посторонних предметов диаметром 12,5 мм и более		Защита от доступа к опасным частям пальцем. Защита от проникновения твердых посторонних предметов диаметром > 12,5 мм.
3	Защита от проникновения твердых посторонних предметов диаметром 2,5 мм и более		Защита от доступа к опасным частям инструментом. Защита от проникновения твердых посторонних предметов диаметром > 2,5 мм.
4	Защита от проникновения твердых посторонних предметов диаметром 1 мм и более		Защита от доступа к опасным частям проволокой. Защита от проникновения твердых посторонних предметов диаметром > 1 мм.
5	Защита от пыли		Защита от доступа к опасным частям проволокой. Защита от проникновения пыли обеспечивается не полностью, но количество попадающей пыли не может помешать работе оборудования или повлиять на безопасность.
6	Пыленепроницаемо		Защита от доступа к опасным частям проволокой. Пыль не проникает.

Степень защиты от проникновения влаги

Вторая цифра	Краткое описание	Пример	Определение
0	Без защиты		
1	Защита от капель воды		Вертикально падающие капли не оказывают какого-либо воздействия.
2	Защита от капель воды, падающих под углом не более 15 ° к вертикали		Вертикально падающие капли не оказывают какого-либо воздействия, если корпус наклонен не более чем на 15 ° к вертикали в любом направлении.
3	Защита от распыляемой воды		Брызги, распыляемые с любого направления под углом не более 60° к вертикали, не оказывают какого-либо вредного воздействия.
4	Защита от водяных брызг		Водяные брызги с любого направления не оказывают какого-либо вредного воздействия.
5	Защита от водяных струй		Струя воды с любого направления не оказывает какого-либо вредного воздействия.
6	Защита от сильных водяных струй		Сильная струя воды с любого направления, направленная на корпус, не оказывает какого-либо вредного воздействия.
7	Защита от проникновения влаги при кратковременном погружении в воду		При кратковременном погружении в воду при обычном давлении возможно проникновение влаги внутрь оболочки, но в количестве, не способном оказать какое-либо вредное воздействие.
8	Защита от проникновения влаги при длительном погружении в воду		При длительном погружении в воду при условиях, согласованных между производителем и потребителем, возможно проникновение влаги внутрь оболочки, но в количестве, не способном оказать какое-либо вредное воздействие.
9K	Защита от проникновения влаги при чистке водой под давлением или струей пара		Струя воды под высоким давлением с любого направления не оказывает какого-либо вредного воздействия. (например, IP69K по DIN 40050, часть 9)

Для обеспечения безопасности электрооборудование должно защищаться от внешних воздействий. Эту функцию выполняет корпус, который предотвращает контакт с токоведущими частями и защищает оборудование от попадания внутрь твердых предметов, пыли или влаги.

В следующей таблице приведены возможные сочетания степеней защиты согласно DIN EN 60529, которые на практике применяются к корпусам.

		Защита от проникновения влаги	Нет защиты	Защита от вертикально падающих капель	Защита от капель воды, падающих под углом не более 15° к вертикали.	Защита от дождевых капель со всех направлений, падающих под углом не более 60° к вертикали.	Защита от водяных брызг со всех направлений	Защита от струи воды с любого направления	Защита от сильной струи воды с любого направления	Защита от проникновения воды при кратковременном погружении	Защита от проникновения воды при длительном погружении	Защита от проникновения влаги при чистке водой под давлением или струей пара (DIN 40050-9)
Защита от прикосновения	Защита от проникновения посторонних предметов	IP0x	IPx0	IPx1	IPx2	IPx3	IPx4	IPx5	IPx6	IPx7	IPx8	IPx9K
Без защиты от прикосновения	Без защиты от проникновения твердых посторонних предметов	IP0x	IP00									
Защита от прикосновения тыльной стороной кисти	Защита от проникновения твердых посторонних предметов диаметром > 50 мм	IP1x	IP10	IP11	IP12							
Защита от прикосновения пальцами	Защита от проникновения твердых посторонних предметов диаметром > 12,5	IP2x	IP20	IP21	IP22	IP23						
Защита от прикосновения инструментом, проволокой и прочими предметами диаметром > 2,5 мм	Защита от проникновения твердых посторонних предметов диаметром > 2,5 мм	IP3x	IP30	IP31	IP32	IP33						
Защита от прикосновения инструментом, проволокой и прочими предметами диаметром > 1 мм	Защита от проникновения твердых посторонних предметов диаметром > 1,5 мм	IP4x	IP40	IP41	IP42	IP43	IP44					
Защита от прикосновения инструментом, проволокой и прочими предметами диаметром > 1 мм	Защита от скапливания пыли внутри корпуса	IP5x	IP50				IP54	IP55				
Защита от прикосновения инструментом, проволокой и прочими предметами диаметром > 1 мм	Пыль не проникает.	IP6x	IP60					IP65	IP66	IP67	IP68	IP69K

Поставляемые изоляционные корпуса изготавливаются из различных термопластических материалов. Подходящая пластмасса подбирается в зависимости от предъявляемых требований к электрическим и механическим свойствам.

Все пластмассы, используемые компанией Phoenix Contact, соответствуют RoHS.

Все пластмассы, используемые компанией Phoenix Contact, сертифицированы для США лабораторией UL (Underwriters Laboratories Inc.).

Влияние температуры окружающей среды на изделия из термопластов

При длительном воздействии температуры начинается процесс термического старения пластмассы, вызывающий изменение как электрических, так и механических свойств материала. Дополнительные внешние факторы, например, излучение, механическое, электрическое и химическое воздействие, еще больше усиливают этот эффект. Все характеристики, указанные в таблице, получены при испытании образцов и, следовательно, могут использоваться для сравнения пластмасс между собой. При изготовлении деталей из пластмассы качественные показатели можно определять только с определенной погрешностью и конструктор должен использовать эти данные только с учетом всех обстоятельств. В качестве критерия оценки термостойкости в данном каталоге приведен электрический индекс RTI согласно UL746B.

Изоляционные материалы

Полиамид: PA и PA-GF

Даже при повышенной температуре этот материал прекрасно сохраняет электрические, механические и химические свойства. При использовании стабилизаторов теплового старения полиамид способен выдерживать кратковременный нагрев до 200 °С. Благодаря содержанию воды пластмасса сохраняет упругость и пластичность даже при низких температурах.

Армирование стекловолокном придает полиамиду дополнительную жесткость и твердость и одновременно повышает температурную стойкость материала.

Полиамид для применения в условиях высоких температур: PA HT и PA-GF HT

Для сквозного печатного монтажа применяются специальные неупрочненные или упрочненные стекловолокном полиа-

миды, стойкие к воздействию высоких температур. Данные полиамиды сочетают прекрасные электрические свойства с требованием к термостойкости при сквозном печатном монтаже методом оплавления припоя.

Жидкокристаллические полимеры: LCP GF

Жидкокристаллические полимеры (LCP) обладают всеми свойствами, необходимыми при пайке оплавлением припоя: высокая термическая стабильность, прекрасная стабильность формы и высокая устойчивость к ползучести. LCP обладают замечательными механическими свойствами в широком диапазоне температур и очень низким коэффициентом теплового расширения.

Полиэфир: PBT и PBT-GF

В тех случаях, когда необходима высокая прочность и стабильность формы изделия, применяются термопластичные полиэфиры - как неусиленные, так и усиленные стекловолокном.

Этот материал хорошо выдерживает высокие температуры, отличается повышенной механической прочностью и твердостью, а также отличается хорошей ударной прочностью. PBT совершенно не поглощает влагу из окружающей среды. Поэтому PBT прекрасно подходит для изготовления клемм, которые припаиваются к печатным платам.

Поликарбонат: PC

Поликарбонат объединяет в себе множество качеств, например, жесткость, ударопрочность, прозрачность, стабильность формы, хорошие изоляционные свойства и термостойкость.

Аморфный материал накапливает влагу в очень незначительных количествах и хорошо подходит для производства, например, больших корпусов электронных устройств, т.е. применяется в тех случаях, когда необходима высокая стабильность формы изделия.

Из прозрачного поликарбоната изготавливаются крышки и держатели маркировки.

Акрилнитрилбутадиенстирол: ABS

ABS применяется при изготовлении изделий, требующих наряду с высокой механической прочностью и жесткостью, также стойкости к ударным нагрузкам. Данный материал, помимо прочего, отличается особо высоким качеством поверхности и высокой твердостью.

Поверхность изделий из ABS можно металлизировать, например, покрывать никелем.

Поливинилхлорид: ПВХ

В отличие от других термопластических материалов поливинилхлорид обрабатывается в экструдерах в порошкообразном состоянии. Мы производим из ПВХ различные тянутые профили. ПВХ является самозатухающим материалом, обладает высокой механической прочностью, но чувствителен к надрезам.

Полиоксиметилен: POM

Полиоксиметилен представляет собой технический материал, сочетающий высокую жесткость, механическую прочность, хорошую упругость, высокую вязкость, стабильность размеров и необыкновенно низкий коэффициент трения скольжения.

Полиэтилен: PE

Полиэтилен отличается хорошей химической стойкостью и хорошими электроизоляционными свойствами. PE можно подвергать любым видам термопластической обработки. PE также обладает прекрасной вязкостью даже при низких температурах и хорошими значениями удлинения при разрыве.

Полипропилен: PP

PP обладает высокой жесткостью, твердостью, прочностью и теплостойкостью, аналогичной теплостойкости PE. Но вязкость при низких температурах у PP незначительная.

Термопластический полиуретан: TPU и TPU-GF

TPU отличается хорошими электрическими свойствами, высокой упругостью в широком диапазоне температур и износостойкостью, кроме того, он приятен на ощупь. Термопластический полиуретан также отличается хорошей эластичностью и стойкостью к ударным нагрузкам при низких температурах.

TPU, усиленный стекловолокном, по сравнению с неусиленными материалами, обладает повышенной жесткостью и прочностью.

Сшитый этилен-пропилен-диеновый полимер с полипропиленом: EPDM-PP

EPDM-PP представляет собой смесь полипропилена (PP) и EPDM. EPDM-PP - это похожий на резину материал, кото-

рый можно подвергать термопластической обработке. EPDM-PP обладает высокой термостойкостью, низкой остаточной деформацией, хорошей износостойкостью и химической стойкостью.

Акрилонитрил-бутадиен-стироловый каучук: NBR

NBR представляет собой каучук с хорошей стойкостью к старению. Кроме того, он отличается хорошей износо-

стойкостью и низкой пластической текучестью. Эластичность ниже, чем у других каучуков.

Фторсодержащий каучук: FPM

FPM-каучуки отличаются очень высокой термостойкостью, но по сравнению с другими каучуками обладают неудовлетворительной стойкостью к воздействию низких температур.

Хлор-бутадиеновые каучуки: CR

CR-каучуки, по сравнению с другими каучуками, отличаются особенно хорошей озоностойкостью и стойкостью к атмосферным воздействиям.

Характеристики	Стандарт	Единица	PA	PA GF	PA HT	PA GF HT	PBT	PBT GF	LCP GF	PC	ABS	PBX	POM	ПП	PE
RTI элентр.¹)	UL 746B	°C	≥ 105	≥ 105	≥ 105	≥ 105	≥ 105	≥ 105	≥ 130	≥ 105	≥ 80	≥ 50	≥ 105	65	50
Минимальная температура (без механической нагрузки)		°C	-40	-40	-40	-40	-40	-40	-40	-40	-40	-15	-40	-40	-40
Диэлектрическая прочность	МЭК 60243-1/ DIN VDE 0303-21	кВ/см	600	400		> 200	400	400		> 300	850		850		
Стойкость к токам утечки СИ...	МЭК 60112/D IN VDE 0303-1		600	400	≥ 250	225	600	225	175	175	600	600	600		
Стойкость к токам утечки СИ...M	МЭК 60112/D IN VDE 0303-1		550	250			600	225		175	600	600	600		
Класс воспламеняемости	UL 94	HB – V0	V2, V0	HB, V0	V0	V0	V0	V0	V0	V2, V0		V0	HB	HB	HB
Тропико- и термостойкость			хорошая	хорошая			хорошая			хорошая					

1) В случае „3m более высокие температуры допускаются, однако из-за усиления старения пластмассового материала и недостаточно высокой нагрузочной способности по току это не рекомендуется.

Характеристики	Стандарт	Единица	TPU	TPU GF	EPDM/ ПП
RTI элентр.	UL 746B	°C	50	50	100
Минимальная температура (без механической нагрузки)		°C	-40	-40	-40
Диэлектрическая прочность	МЭК 60243-1/ DIN VDE 0303-21	кВ/см	35	35	
Стойкость к токам утечки СИ...	МЭК 60112/D IN VDE 0303-1		600	600	600
Стойкость к токам утечки СИ...M	МЭК 60112/D IN VDE 0303-1		600		
Класс воспламеняемости	UL 94	HB – V0	V2	HB	HB
Химическая стойкость	См. таблицу химической стойкости				

Характеристики	Стандарт	Единица	NBR	FPM	CR
Рабочая температура		°C	£ 100	£ 200	£ 100
Минимальная температура (без механической нагрузки)		°C	-40	-25	-40
Диэлектрическая прочность	МЭК 60243-1/ DIN VDE 0303-21	кВ/см	Несущественная, так как изоляционные материалы		
Стойкость к токам утечки СИ...	МЭК 60112/D IN VDE 0303-1				
Стойкость к токам утечки СИ...M	МЭК 60112/D IN VDE 0303-1				
Класс воспламеняемости	UL 94	HB – V0			

Техническая информация

Степени защиты, свойства пластмасс, допуски

Химические вещества	Пластмассы																	
	Концентрация, %	Температура, °C	PA 66 / PA 6	PA 66 GF	PA 46 GF	PC GF	POM	NBR	ПП	EPDM	PBT	Полиуретан	Полиуретан, радиационносшитый*	ПВХ-Р (пластичный)	PE-LD	TPU	FPM (Viton)	CR (неопрен)
Ацетальдегид			0	0	0	-	0	-	-	0	+	+	+	0	0	-	-	0
Ацетон		20	+	+	+	0	0	-	+	+	0	0	0	+	+	-	-	0
Ацетат			+	+	+	0	0	-	+	+	0	0	+	+	-	-	-	-
Ацетофенон			+	+	+	0	0	-	+	0	0	+	+	-	-	-	-	-
Альдегиды			0	0	0	0	0	-	-	0	+	+	+	+	0	-	0	0
Муравьиная кислота			-	-	0	0	+	-	+	+	0	0	0	-	+	0	0	+
Амины			+	+	+	-	0	-	-	0	+	+	+	+	0	-	-	-
Спирты			0	0	0	0	+	0	+	+	+	+	+	+	+	+	0	+
Аммиак	10	20	+	+	+	-	+	+	+	+	+	+	+	+	0	+	0	+
Бензойный альдегид			0	0	0	-	0	-	-	0	+	+	+	+	0	0	-	0
Бензин		20	+	+	+	0	+	0	0	-	+	+	+	-	-	-	+	-
Бензол		50	+	+	+	+	0	-	0	-	+	0	0	-	0	-	0	-
Бензофенон		20	+	+	+	0	0	-	+	0	0	+	+	-	-	-	-	+
Борная кислота	100	20	0				0	+		+	+	0	0	0	+	+	+	+
Тормозная жидкость		100	+				+	-		+	+	-	-	0	+	-	-	+
Масляная кислота			-	-	0	0	+	0	+	+	0	0	+	+	+	-	0	0
Циклогексанон			+	+	+	0	0	-	+	0	0	+	+	-	-	-	-	-
Дизельное топливо			+				+	+	+	-	+	+	+	-	+	-	+	-
Диэтиламин			+	+	+	-	0	-	-	0	+	+	+	+	-	-	-	-
Диметиламин			+	+	+	-	0	-	-	0	+	+	+	+	0	-	-	-
Ледяная уксусная кислота		50	-	-	-	-	-	-	0	+	-	-	-	-	+	-	-	-
Уксусная кислота	20		-	+	0	0	+	-	+	+	0	0	0	0	+	-	-	0
Сложные эфиры			+	+	+	0	-	-	-	0	+	-	-	-	+	-	-	-
Этанол			0	0	0	0	+	0	+	+	+	+	+	-	+	+	+	+
Простые эфиры			+	+	+	-	0	-	0	0	+	+	+	-	0	+	-	-
Жиры			+	+	+	+	+	+	0	0				0	+	-	+	0
Формальдегид			0	0	0	-	0	-	-	0			+	+	+	0	0	0
Трансмиссионное масло		100	+				+	+		-	+	+	+	+	+	-	+	-
Галогены (фтор, хлор, бром, йод)			-	-	-	+	-	-	-	-	-	-	-	-	-	-	-	+
Жидкость для гидросистем		20	+				0	+		-	+	+	+	-	+	-	+	-
Раствор едкого кали			+	+	+	-	+	0	+		-	+	+	+	+	0	+	-
Неросин		20	+				+				+	+	+	-	0	-	+	-
Нетоны			+	+	+	0	0	-	+	0	0	+	+	-	-	-	-	-
Углеводороды, ациклические			+	+	+	+	+	+	0	0	+	+	+	-	-	+	+	-
Углеводороды, ароматического ряда			+	+	+	-	0	-	0	0	0	+	+	-	-	-	+	-
Углеводороды, хлорированные			0	0	0	-	+	-	-	-	0	-	-	-	-	-	+	-
Углеводороды, ненасыщенно хлорированные			0	0	0	-	+	-	-	-	0	0	0	-	-	-	+	-
Горючие вещества			+	+	+	0	+	0	0	-	+	+	+	-	-	-	+	-
Щелочи, слабые			+	-	+	-	+	0	+	+	+	+	+	+	+	0	+	0
Щелочи, сильные			0	-	-	-	+	-	+	+	+	-	-	+	0	0	-	-
Растворы неорганических солей			+	+	+	-	+	+	+	+	+	+	+	+	+	+	+	+
Машинное масло			+				+				+	+	+	0	+	-	+	-
Хлориды металлов			+	+	+	-	+	+	+	+	+	+	+	+	+	+	+	+
Сульфаты металлов			+	+	+	-	+	+	+	+	+	+	+	+	+	+	+	+
Нитраты металлов			+	+	+	-	+	+	+	+	+	+	+	+	+	+	+	+
Метанол			0	0	0	0	+	0	+	+	+	+	+	-	+	+	-	+
Метиламин			+	+	+	-	0	-	-	0	+	+	+	+	0	0	-	-
Молочная кислота	10	20	+				+	+	+	+	+	+	+	-	+	+	+	+
Минеральное масло			+	+	+		+	+	+	-	+	+	+	-	+	-	+	-
Моторное масло		120	+	+	+	0	+	+	+	-	+	+	+	-	+	-	+	-
Раствор едкого натра	50	50	0	0	+	-	+	+	+	+	-	+	+	+	+	0	0	0
Нитробензол			0				0	-		0	+	-	-	-	0	+	0	-
Озон			0	0	0	-	0	-	+	+	+	0	0	+	+	0	+	-
Пропиловый спирт			0	0	0	0	+	0	+	+	+	+	+	-	+	+	+	+
Азотная кислота	30	20	-	0	-	0	-	-	+	0	0	0	0	-	+	-	+	-
Соляная кислота		20	-				-	0	+	0	0	-	-	-	+	0	+	0
Серная кислота	50	50	-	0	-	0	-	-	+	+	-	0	0	+	+	0	+	-
Морская вода		20	+	+	+	+	+	+	+	+	+	+	+	+	+	+	+	+
Терпентин			0	0	0	+	-	+	-	-	+	0	0	-	-	-	+	-
Стойкость к УФ-излучению			+	+	+	0	0	-	-	+	+	+	+	0	0	+	+	+
Щелочные моющие средства	2	100	0				+	+		+	+	+	+	-	+	+	+	0
Вода (дистиллированная)		20												+				
Вода, холодная			+	+	+	+	+	+	+	+	+	+	+	+	+	+	+	+
Вода, горячая			-	-	-	-	+	+	+	+	-	+	+	+	0	+	+	0
Лимонная кислота	10		+				+	+	+	+	+	+	+	+	+	+	+	+

- стойкость отсутствует
 0 умеренная стойкость
 + хорошая стойкость

*Предположительно, радиационносшитый полиуретан является более стойким по сравнению с несшитым. Определить и проверить это в каждом конкретном случае невозможно.

Данные, приведенные в таблице, получены от наших поставщиков пластмасс.

Если возможность применения какого-либо материала дополнительно зависит от конкретных условий эксплуатации, то указаны ориентировочные значения.

При отсутствии опыта применения материала рекомендуется провести предварительные испытания.

Выбор изоляции для электрооборудования низковольтных систем

Расчеты воздушных путей и путей утечки проводятся согласно DIN EN 60664-1/ VDE 0110-1.

Этот раздел стандарта, основанного на МЭК 60664, содержит предписания по выбору изоляции для электрооборудования низковольтных систем. Стандарт распространяется на оборудование, предназначенное для применения на высоте до 2000 м над уровнем моря. В первую очередь данный стандарт по безопасности должен использоваться техническими комитетами, но может применяться и под личную ответственность, если для используемого оборудования отсутствуют какие-либо предписания. В данном каталоге цитируются международные или европейские стандарты, содержащие предписания по выбору изоляции согласно DIN EN 60664/VDE 0110-1.

Координация изоляции

Диэлектрические характеристики изоляции выбираются в соответствии с типом эксплуатации оборудования и параметрами окружающей среды. При этом применяются отдельные требования к воздушным зазорам, путям утечки и прочности изоляции. При расчете воздушных зазоров следует учитывать величину ожидаемых перенапряжений, параметры устройств защиты от импульсных перенапряжений и степень загрязненности места расположения устройства. Воздушные зазоры определяются для ожидаемых значений внешних и внутренних перенапряжений. Перенапряжения группируются по категориям. Числовое значение категории указывает на выдерживаемое импульсное перенапряжение и величину требуемого воздушного зазора. Категории перенапряжения (от I до IV), основанные прежде всего, на статистических данных, используются для электрооборудования, питающегося непосредственно от низковольтных цепей. Далее используются определения каждой категории, взятые из стандарта DIN EN 60664/VDE 0110-1.

Воздушные зазоры можно рассчитать по данным таблицы 2, в которой приведены минимальные значения для воздушных зазоров в зависимости от однородности поля (вариант А –

неоднородное поле, вариант В – однородное поле).

Оборудование с воздушными зазорами, указанными в варианте А, может при любых условиях выдерживать соответствующие импульсные напряжения, т.е. может применяться без последующей проверки. Значения, указанные в варианте В, соответствуют идеальным условиям. Промежуточные значения (между вариантами А и В) требуют проведения испытаний на импульсные напряжения.

При определении путей утечки необходимо учитывать рабочее напряжение, характеристики изоляционных материалов, степень загрязнения и меры, предпринимаемые для защиты от загрязнения.

Влияние загрязнения учитывается при определении воздушных зазоров и путей утечки вводом степеней загрязнения от 1 до 3.

Пути утечки определяются исходя из рабочего напряжения или номинального напряжения сети с учетом расчетного напряжения. Минимальные пути утечки приведены в таблице 4 для различных степеней загрязнения в зависимости от расчетного напряжения.

Если в технических описаниях изделий не содержатся никакие дополнительные указания, то для представленных в этом каталоге изделий все расчеты должны проводиться в соответствии с директивой DIN EN 60664-1/VDE 0110-1 для категории перенапряжения III и степени загрязнения 3.

Категории перенапряжения I - IV

– Оборудование **категории перенапряжения IV** предназначено для подключения к клеммам комплектного устройства.

Примечание: например, счетчики электроэнергии и первичные устройства защиты от сверхтоков.

– Оборудование **категории перенапряжения III** предназначено для использования в стационарных электрических установках здания и в системах, к надежности и готовности которых предъявляются особые требования.

Примечание: например, автоматические выключатели и устройства промышленного назначения, находящиеся в длительном контакте со стационарными установками.

– Оборудование **категории перенапряжения II** – это оборудование, питающееся от стационарных установок здания.

Примечание: бытовые электроприборы, портативные

устройства и другое аналогичное оборудование.

– Оборудование **категории перенапряжения I** предназначено для подключения к цепям питания, в которых для ограничения перенапряжений используется минимально допустимый набор устройств защиты.

Степени загрязнения 1 - 4

Для определения воздушных зазоров и путей утечки, используются следующие четыре степени загрязнения места расположения оборудования:

– Степень загрязнения 1

Нет загрязнения, либо присутствуют только сухие непроводящие вещества, не оказывающие никакого влияния на работоспособность оборудования.

– Степень загрязнения 2

Загрязнение только непроводящими веществами. Допускается кратковременное возникновение проводимости при выпадении конденсата.

– Степень загрязнения 3

Загрязнение токопроводящими веществами, либо загрязнение сухими непроводящими веществами, которые становятся проводящими при выпадении конденсата.

– Степень загрязнения 4

Возникновение ситуации, при которой в течение длительного времени возможно проведение электричества, например, в результате высокой влажности, выпадения дождя или отложения пыли.

Изоляционный материал

По DIN EN 60664/VDE0110-1 изоляционные материалы подразделяются на четыре группы согласно трекинг-индексам (СТИ), которые указаны в МЭК 60112 в решении А. Четыре группы:

Изоляционные материалы группы I: $600 \leq \text{СТИ}$;

Изоляционные материалы группы II: $400 \leq \text{СТИ} < 600$;

Изоляционные материалы группы IIIa: $175 \leq \text{СТИ} < 400$;

Изоляционные материалы группы IIIb: $100 \leq \text{СТИ} < 175$.

Сравнительные трекинг-индексы определяются по DIN МЭК 60112 при испытании специально подготовленных образцов раствором А.

Контрольные трекинг-индексы (PTI) используются в качестве подтверждения параметров используемых изоляционных материалов относительно токов утечки.

Расчет воздушных зазоров

Схема расчета величины воздушных зазоров

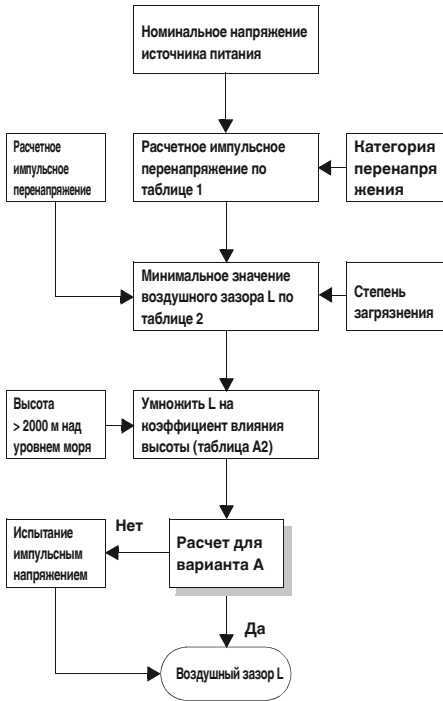

Высота, м	Нормальное давление воздуха Па	Множитель для зазоров
2000	80,0	1,00
3000	70,0	1,14
4000	62,0	1,29
5000	54,0	1,48
6000	47,0	1,70
7000	41,0	1,95
8000	35,5	2,25
9000	30,5	2,62
10000	26,5	3,02
15000	12,0	6,67
20000	5,5	14,50

Расчетные импульсные перенапряжения для оборудования, питающегося непосредственно от низковольтной сети (выдержка из таблицы 1)

Номинальное напряжение сети питания 1) (сеть по МЭК 60038 3) [V]		Фазное напряжение изменяется от номинального напряжения переменного или постоянного тока до [V]	Расчетное импульсное перенапряжение 2) [В]				
трехфазное	однофазное		Категория перенапряжения 4)				
			I	II	III	IV	
	от 120 до 240	50	330	500	800	1500	
		100	500	800	1500	2500	
		150	800	1500	2500	4000	
230/400		277/480	300	1500	2500	4000	6000
400/690			600	2500	4000	6000	8000
1000			1000	4000	6000	8000	12000

- 1) При использовании низковольтных сетей, напряжение которых отличается от стандартных значений, см. приложение В.
- 2) Оборудование, для которого допустимы данные расчетные импульсные перенапряжения, следует использовать в системах, соответствующих требованиям МЭК 60364-4-443.
- 3) Наклонная черта "/" обозначает трехфазную 4-проводную систему. Нижнее значение соответствует фазному напряжению, верхнее - линейному напряжению. Если указано только одно значение, то оно относится к трехфазной 3-проводной системе и обозначает линейное напряжение.
- 4) Расшифровка категорий перенапряжения приведена в 2.2.2.1.1.

Минимальные воздушные зазоры для расчета перенапряжений (выдержка из таблицы 2)

Рекомендуемое импульсное перенапряжение 1) 5)	Условие А неоднородное поле (см. 1.3.15)			Условие В неоднородное поле (см. 1.3.14)		
	Степень загрязнения 6)			Степень загрязнения 6)		
	1 [мм]	2 [мм]	3 [мм]	1 [мм]	2 [мм]	3 [мм]
0,33 ²⁾	0,01			0,01		
0,40	0,02			0,02		
0,5 ²⁾	0,04	0,2 ³⁾ 4)		0,04	0,2 ³⁾ 4)	
0,60	0,06			0,06		
0,80 ²⁾	0,10		0,8 ⁴⁾	0,10		0,8 ⁴⁾
1,0	0,15			0,15		
1,2	0,25	0,25		0,2		
1,5 ²⁾	0,5	0,5		0,3	0,3	
2,0	1,0	1,0	1,0	0,45	0,45	
2,5 ²⁾	1,5	1,5	1,5	0,6	0,6	
3,0	2,0	2,0	2,0	0,8	0,8	
4,0 ²⁾	3	3	3	1,2	1,2	1,2
5,0	4	4	4	1,5	1,5	1,5
6,0 ²⁾	5,5	5,5	5,5	2	2	2
8,0 ²⁾	8	8	8	3	3	3
10	11	11	11	3,5	3,5	3,5
12 ²⁾	14	14	14	4,5	4,5	4,5
15	18	18	18	5,5	5,5	5,5
20	25	25	25	8	8	8
25	33	33	33	10	10	10
30	40	40	40	12,5	12,5	12,5
40	60	60	60	17	17	17
50	75	75	75	22	22	22
60	90	90	90	27	27	27
80	130	130	130	35	35	35
100	170	170	170	45	45	45

- 1) Это напряжение – для функциональной изоляции: максимальное значение воздушного пути для ожидаемого импульсного напряжения – для основной изоляции, подверженной непосредственному влиянию переходных импульсных перенапряжений низковольтной сети; расчетное импульсное напряжение для оборудования; – максимальное импульсное напряжение, которое может возникнуть в цепи;
- 2) Рекомендуемые значения
- 3) Для печатных плат действуют значения при степени загрязнения 1, указанные в таблице 4, при этом значения должны быть не менее 0,04 мм.
- 4) Минимальные воздушные зазоры при степенях загрязнения 2 и 3 рассчитываются в зависимости от путей утечки с учетом возможного их уменьшения из-за влажности
- 5) Для устройств и электрических цепей внутри оборудования, на которые могут повлиять импульсные перенапряжения, данные значения можно интерполировать.
- 6) Расстояние для степени загрязнения 4 такие же, как и при степени загрязнения 3, за исключением того, что минимальный воздушный зазор должен составлять 1,6 мм.

Допустимая нагрузка по току

Стандарт МЭК 60947-7-1/EN 60947-7-1/DIN VDE0611-1 определяет испытательные токи для сечений проводников, указанных в таблице. Испытательные токи приводятся для каждого компонента вместе с сечениями.

Испытательные токи согласно МЭК 60947-7-1 / EN 60947-7-1, таблица 5

Расчетное сечение [мм ²]	0,2	0,5	0,75	1,0	1,5	2,5	4	6	10	16
Испытательный ток [А]	4	6	9	13,5	17,5	24	32	41	57	76
Расчетное сечение [мм ²]	25	35	50	70	95	120	150	185	240	300
Испытательный ток [А]	101	125	150	192	232	269	309	353	415	520

Определение путей утечки

Схема определения путей утечки

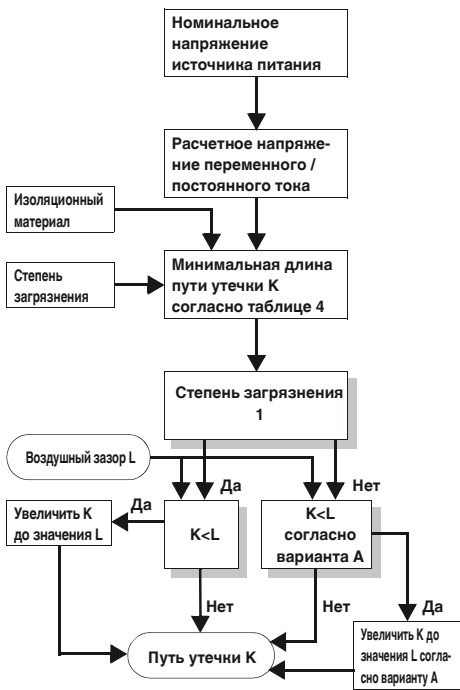

Однофазные 3- или 2-проводные системы переменного или постоянного тока (выдержка из таблицы 3а)

Номинальное напряжение источника питания (сети) *) [В]	Напряжения для таблицы 4	
	для изоляции фазы от фазы ¹⁾ Все системы [В]	для изоляции фазы от земли ¹⁾ 3-проводные системы с изолированной нейтралью [В]
12,5	12,5	-
24	25	-
25	25	-
30	32	-
42	50	-
48	50	-
50 **)	50	-
60	63	-
30-60	63	32
100 **)	100	-
110	125	-
120	125	-
150 **)	160	-
220	250	-
110-220	250	125
220-240	250	125
300 **)	320	-
220-440	500	250
600 **)	630	-
480-960	1000	500
1000 **)	1000	-

¹⁾ Уровень изоляции между фазой и землей для незаземленных систем, или систем с заземленными открытыми проводящими частями, равен уровню изоляции между фазами, так как рабочее напряжение между любой фазой и землей на практике может достигать полного (линейного) напряжения между фазами. Причина этого в том, что фактическое напряжение относительно земли определяется активным сопротивлением изоляции и емкостным сопротивлением каждой фазы относительно земли; таким образом, низкое (допустимое) сопротивление изоляции одной из фаз создает "эффект земли" и увеличивает напряжение между двумя остальными фазами и землей до полного напряжения между фазами.

*) Отношение между величинами напряжений указано в 2.2.1.

**) Эти значения соответствуют значениям в таблице 1.

Трёхфазные 4- или 3-проводные системы (выдержка из таблицы 3б)

Номинальное напряжение источника питания (сети) *) [В]	Напряжения для таблицы 4		
	для изоляции фазы от фазы Все системы [В]	Изоляция фазы от земли Трёхфазные 4-проводные системы с заземленной нейтралью ²⁾ [В]	3-фазные 3-проводные системы, незаземленные ¹⁾ или с заземленной фазой [В]
60	63	32	63
110/120/127	125	80	125
150 **)	160	-	160
208	200	125	200
220/230/240	250	125	250
300 **)	320	-	320
380/400/415	400	250	400
440	500	250	400
480/500	500	320	500
575	630	400	630
600 **)	630	-	630
660/690	630	400	630
720/830	800	500	800
960	1000	630	1000
1000 **)	1000	-	1000

¹⁾ Уровень изоляции между фазой и землей для незаземленных систем, или систем с заземленными открытыми проводящими частями, равен уровню изоляции между фазами, так как рабочее напряжение между любой фазой и землей на практике может достигать полного (линейного) напряжения между фазами. Причина этого в том, что фактическое напряжение относительно земли определяется активным сопротивлением изоляции и емкостным сопротивлением каждой фазы относительно земли; таким образом, низкое (допустимое) сопротивление изоляции одной из фаз создает "эффект земли" и увеличивает напряжение между двумя остальными фазами и землей до полного напряжения между фазами.

²⁾ Для оборудования, подключение которого к 3-фазной сети возможно и по 3-проводной и по 4-проводной схеме, с заземлением и без него, используйте только величины, указанные для 3-проводной схемы.

*) Отношение между величинами напряжений указано в 2.2.1.

**) Эти значения соответствуют значениям в таблице 1.

Пути утечки для предотвращения отказов оборудования после возникновения токов утечки (выдержка из таблицы 4)







































Напряжение ¹⁾ Эффективное значение [В]	Минимальная длина пути утечки										
	Печатные платы Степень загрязнения		Степень загрязнения						1	3	
	1	2	1	Группа изоляционных материалов			Группа изоляционных материалов				
	Все группы изоляционных материалов [мм]	группы изоляционных материалов, кроме IIIb [мм]	Все группы изоляционных материалов [мм]	I [мм]	II [мм]	III [мм]	I [мм]	II [мм]	III ²⁾ [мм]		
10	0,025	0,04	0,08	0,40	0,40	0,40	1,00	1,00	1,00		
12,5	0,025	0,04	0,09	0,42	0,42	0,42	1,05	1,05	1,05		
16	0,025	0,04	0,10	0,45	0,45	0,45	1,10	1,10	1,10		
20	0,025	0,04	0,11	0,48	0,48	0,48	1,20	1,20	1,20		
25	0,025	0,04	0,125	0,50	0,50	0,50	1,25	1,25	1,25		
32	0,025	0,04	0,14	0,53	0,53	0,53	1,30	1,30	1,30		
40	0,025	0,04	0,16	0,56	0,80	1,10	1,4	1,6	1,8		
50	0,025	0,04	0,18	0,60	0,85	1,20	1,5	1,7	1,9		
63	0,040	0,63	0,20	0,63	0,90	1,25	1,6	1,8	2,0		
80	0,063	0,10	0,22	0,67	0,95	1,3	1,7	1,9	2,1		
100	0,10	0,16	0,25	0,71	1,00	1,4	1,8	2,0	2,2		
125	0,16	0,25	0,28	0,75	1,05	1,5	1,9	2,1	2,4		
160	0,25	0,40	0,32	0,80	1,1	1,6	2,0	2,2	2,5		
200	0,40	0,63	0,42	1,00	1,4	2,0	2,5	2,8	3,2		
250	0,56	1,00	0,56	1,25	1,8	2,5	3,2	3,6	4,0		
320	0,75	1,60	0,75	1,60	2,2	3,2	4,0	4,5	5,0		
400	1,00	2,00	1,00	2,00	2,8	4,0	5,0	5,6	6,3		
500	1,30	2,50	1,30	2,50	3,6	5,0	6,3	7,1	8,0		
630	1,80	3,20	1,8	3,2	4,5	6,3	8,0	9	10,0		
800	2,40	4,00	2,4	4,0	5,6	8,0	10,0	11	12,5		
1000	3,20	5,00	3,2	5,0	7,1	10	12,5	14	16,0		
1250			4,2	6,3	9	12,5	16	18	20		
1600			5,6	8	11	16	20	22	25		
2000			7,5	10	14	20	25	28	32		
2500			10	12,5	18	25	32	36	40		
3200			12,5	16	22	32	40	45	50		
4000			16	20	28	40	50	56	63		
5000			20	25	36	50	63	71	80		
6300			25	32	45	63	80	90	100		
8000			32	40	56	80	100	110	125		
10000			40	50	71	100	125	140	160		

¹⁾ Это напряжение а) для функциональной изоляции б) для основной и дополнительной изоляции цепей, запитываемых непосредственно от сети низкого напряжения: напряжение, пересчитанное по таблицам 3а и 3б из номинального напряжения оборудования или номинального напряжения изоляции;

²⁾ для основной и дополнительной изоляции систем, устройств и внутренних цепей, не запитываемых непосредственно от сети максимальное эффективное: значение напряжения в системе, устройстве или внутренней цепи, которое может возникнуть при расчетном напряжении и наиболее неблагоприятных внешних условиях.

³⁾ Материалы группы изоляции IIIb не рекомендуется применять при степени загрязнения 3 и напряжении свыше 630 В.

Перечень органов сертификации и знаков безопасности

Сертификационные инстанции и процедуры допуска		Коды стран	Ex Взрывозащита		Коды стран	Органы надзора за судами		Коды стран
	IECEE-CB Scheme (в комбинации с сертифицирующим учреждением)	международные		FM Approvals	US		Bureau Veritas	FR
CCA	CENELEC Certification Agreement (отчеты об испытании CCA) (в комбинации с сертифицирующим учреждением)	EU		DEKRA Certification B.V.	NL		Germanischer Lloyd AG	RU
	Canadian Standards Association (CSA)	CA		Physikalisch-Technische Bundesanstalt (орган метрологического надзора)	RU		Lloyd Register EMEA	GB
 	Underwriters Laboratories Inc. (UL)	US		QS Schaffhausen	CH		Nippon Kaiji Kyokai	JP
 	Underwriters Laboratories Inc. (UL) - сертификация UL для Канады -	CA		VTT Expert Services Oy	FI		Det Norske Veritas	NO
 	Underwriters Laboratories Inc. (UL) общий знак - сертификация UL для США и Канады -	US CA		IBExU Institut für Sicherheitstechnik GmbH	RU		Polski Rejestr Statków	PL
	INSIEME PER LA QUALITA'E LA SICUREZZA	IT		TÜV Rheinland do Brasil	BR		Российский морской регистр судоходства	RU
	Государственный комитет по стандартизации (ГОСТ)	RU		Underwriters Laboratories Inc. (UL)	US		Korean Register of Shipping	KR
	DEKRA Certification B.V.	NL		TÜV Nord	RU		American Bureau of Shipping	US
	Österreichischer Verband für Elektrotechnik	AT		DEKRA EXAM GmbH	RU			
	South African Bureau of Standards	ZA						
	electrosuisse SEV Verband für Elektro-, Energie- und Informationstechnik	CH						
 	Verband Deutscher Elektrotechniker e.V. (VDE) - Одобрение чертежей - Отчеты и контроль изготовления	RU						
 	Berufsgenossenschaft (BG) GS проверенная безопасность	RU						
	TÜV Rheinland Industrie Service GmbH	RU						

Указание:

Компания оставляет за собой право на внесение технических изменений.

Защита от прикосновения

защищено от прикосновения пальцами

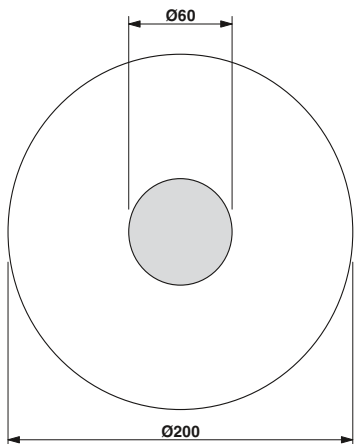

защищено от прикосновения тыльной стороной кисти

Пример: Зоны защиты для кнопки

Правила предупреждения несчастных случаев BGV A2, изданные профессиональным союзом производителей высокоточных механических изделий и электротехники и содержащие требования по безопасности, предназначены для собственников электрических систем с целью способствовать предотвращению аварий и травм при эксплуатации электрического оборудования.

Этот документ устанавливает требования для безопасных расстояний от токоведущих (активных) компонентов при проведении ремонта, обслуживания, управления и других работ с низковольтными системами напряжением до 1000 В пер. тока или 1500 В пост. тока.

Выполнение работ на активных, т.е. опасных при прикосновении компонентах, разрешается только после полного отключения электропитания. Работы вблизи активных компонентов разрешаются только в том случае, если они полностью обесточены и защищены от прямого прикосновения (§ 6). При осуществлении работ в непосредственной близости от активных компонентов должны быть выполнены следующие требования:

- полное отключение от сети питания на все время проведения работ,
- защита от прикосновения с помощью соответствующих крышек или ограждений или
- обеспечение минимально разрешенных расстояний до токоведущих частей (§ 7).

Для таких элементов, как кнопки, переключатели и ручки настройки, находящихся в непосредственной близости к опасным для прикосновения частям, введено понятие "кратковременное выполнение операций".

В стандарте VDE 0105-1 описывается "выполнение операций с частичной защитой от непосредственного соприкосновения".

Подробная информация о "кратковременном выполнении операций" приведена в стандарте DIN EN 50274. В основу стандарта положено определение "защитной зоны при выполнении операций", в пределах которой пользователю разрешается обслуживать оборудование. В основу стандарта положено определение "защитной зоны при выполнении операций", в пределах которой пользователю разрешается обслуживать оборудование.

Важно, чтобы вокруг частей под напряжением существовала зона в форме огибающей кривой радиусом 30 мм, в пределах которой должна быть обеспечена **защита от прикосновения пальцем** к представляющим опасность токоведущими компонентам согласно требованиям МЭК 60529 / DIN VDE 0470-1 (испытательный палец).



Для защиты от прикосновения тыльной стороной кисти вокруг обслуживаемого элемента выделяется "дополнительная область" радиусом до 100 мм. **Защита от прикосновения тыльной стороной кисти** обеспечивается в том случае, если шар диаметром 50 мм под действием силы 50 Н не соприкасается с токоведущими компонентами электрического оборудования. Вне этой зоны какие-либо особые защитные меры не предусмотрены.

Примечание: Системы и оборудование, работающие под напряжением до 25 В пер. или 60 В пост. тока, считаются защищенными от непосредственного прикосновения.

Согласно BGV A 2 проверка условий эксплуатации системы перед первоначальным пуском может не проводиться, если компания получает соответствующее подтверждение от производителя или монтажной организации о том, что электрическая система или оборудование соответствуют требованиям BGV A 2. Это подтверждение относится к установке полностью подготовленных систем или оборудования и может быть выдано только производителем или монтажной организацией. Производитель электрического оборудования может выдать подтверждение только в отношении тех изделий, которые соответствуют текущим действующим нормам, относящимся к электротехническому оборудованию (документы приводятся в BGV A 2). Монтажная организация обязуется выбирать оборудование в соответствии с этими требованиями.

Компания Phoenix Contact предоставляет широкий ассортимент изделий для электромонтажа, которые либо защищены от прикосновения, либо защищаются дополнительными крышками. Типы клемм и принадлежностей подбираются в соответствии с приведенными выше критериями.

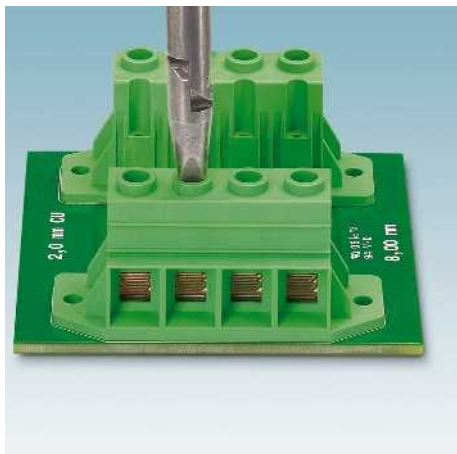

Базовая и основная кривая изменения характеристик в зависимости от температуры

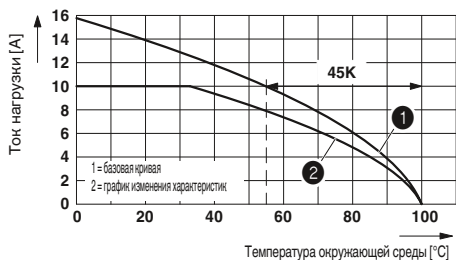

Допустимая нагрузка по току

В технических характеристиках указывается расчетная сила тока, которая для определенной температуры окружающей среды и сечения проводника не приведет к нарушению работоспособности изделия или его тепловому повреждению. Под температурой окружающей среды здесь понимается температура воздуха, измеряемая в непосредственной близости от клеммы. При использовании клемм особенно следует учитывать наличие вблизи них источников тепла (например, компонентов с большим сопротивлением), которые могут нагревать клеммы посредством теплового излучения или теплопередачи через проводники.

Стандарт EN 60998-1 "Соединительные устройства низковольтных цепей приборов бытового и аналогичного назначения" ограничивает допустимый нагрев токоведущих частей клемм температурой 45 К. Принимая во внимание верхнее предельное значение температуры, которое всегда составляет 100 °С, из полученных значений получается кривая изменения характеристик в зависимости от температуры окружающей среды ("базовая кривая"). Приводимая в документации в соответствии с DIN EN 60512-5-2 кривая нагрузки по току показывает значения тока для соединителя, равные значениям базовой кривой, умноженным на понижающий коэффициент 0,8 (так называемая кривая изменения номинальных характеристик в зависимости от температуры). При определении допустимой нагрузки по току для клемм производства Phoenix Contact, устанавливаемых на печатные платы, может использоваться базовая кривая без поправки на температурный коэффициент.

Для получения кривой тока, относящейся к конкретной области применения, за основу берется кривая изменения характеристик в зависимости от температуры, количества полюсов и сечения проводников, полученная в процессе испытания.

Моменты затяжки винтов клеммных зажимов

По аналогии с МЭК 60999-1 для клемм, устанавливаемых на печатные платы, и соединителей с винтовыми зажимами задан момент затяжки винтов, который обеспечивает надежное соединение проводника с клеммой. Необходимо также учитывать надежность крепления выводов под пайку и мест соединения с платой, которая не должна ухудшаться после монтажа.

Защита от скручивания

К 2- и 3-полюсным клеммам часто прикладывается большой момент затяжки, который способны выдерживать не все выводы под пайку. В идеале, эти клеммы должны быть при подсоединении проводников зафиксированы (например удерживаться рукой или с помощью упоров). Поскольку это невозможно, предлагается множество вариантов клемм с дополнительными штырями, препятствующими их сдвигу.

Выдержка из стандарта МЭК 60999, таблица 4

Приведены моменты затяжки согласно МЭК и рекомендуемые значения для клемм Phoenix Contact.

Резьба	Винты с прямым шлицем	
	Момент затяжки [Нм]	Рекомендуемые моменты затяжки [Нм]
M2,5 (M2,6)	0,4	0,4-0,5
M3	0,5	0,5-0,6
M3,5	0,8	0,8-1,0
M4	1,2	1,2-1,5

Нагрузка по току для печатных проводников

Безопасность и эффективность работы прибора зависит, главным образом, от нагрузочной способности по току проводников печатной платы. Сила тока зависит от ширины и толщины печатных проводников, от которых в свою очередь зависит величина выделяемого тепла, максимальная допустимая температура печатной платы и окружающей среды.

В МЭК 60326-3/DIN МЭК 60326-3 приведены кривые зависимости допустимой силы тока от размеров печатных проводников с учетом вышеназванных факторов. На приведенном графике учитывается не только ширина, но и толщина печатных проводников. Распространенной является следующая толщина слоя печатных проводников: 35 мкм, 70 мкм и 105 мкм, при этом в промышленности, как правило, используется толщина 35 мкм или 70 мкм.

Нормативные акты

Для изготовления печатных плат наиболее важными являются перечисленные ниже международные и национальные нормативные акты. Выдержки из этих актов приведены в соответствующих главах, тем не менее рекомендуется приобрести следующие основополагающие стандарты:
МЭК 60664/МЭК 60664A/DIN VDE 0110-1

– Координация изоляции электрооборудования низковольтных систем; основные положения

МЭК 60664/МЭК 60664A/VDE 0110-2

– Координация изоляции электрооборудования низковольтных систем; расчет воздушных зазоров и путей утечки

МЭК 60097/EN 60097/DIN EN 60097

– Системы координатных сеток для печатных схем

МЭК 60249-1/EN 60249-1/DIN EN 60249-1

– Материалы оснований для печатных схем; часть 1: методы испытаний (и дополнительные правила)

МЭК 60326-3/DIN МЭК 60326-3

– Печатные платы; часть 3: конструирование и применение печатных плат

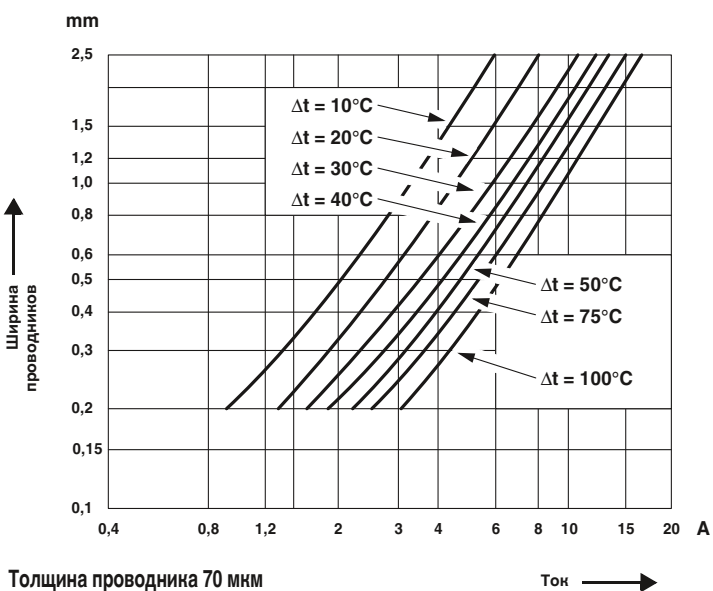
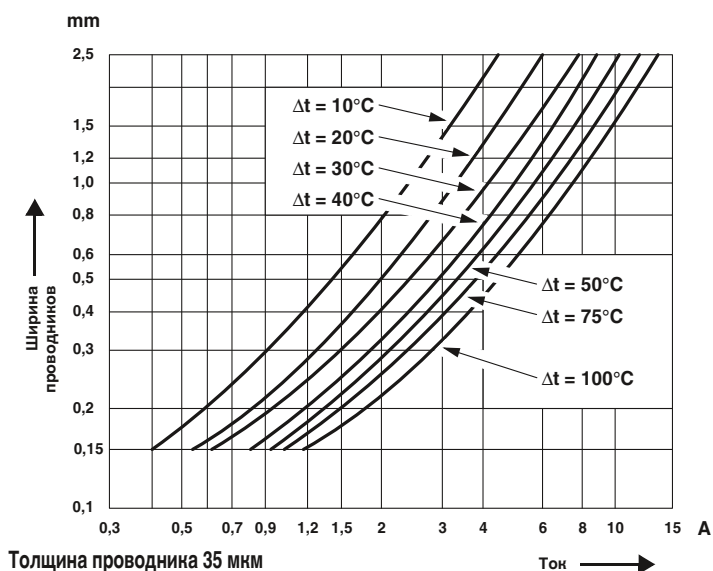

Δt = нагревание печатной платы током

Тип	Артикул	Стр.	Тип	Артикул	Стр.	Тип	Артикул	Стр.	Тип	Артикул	Стр.	
А			AI 35 -25 RD	3200713	835	CC 2,5/ 8-GF-5,08-LR P26THR	1792685	299	CCDN 2,5/ 7-G1F-5,08 P26 THR	1753352	307	
	A 0,25- 5	3202465	834	AI 50 -20 BU	3200454	835	CC 2,5/ 9-GF-5,08 P26THR	1954760	299	CCDN 2,5/ 8-G1 P26 THR	1734339	306
	A 0,25- 7	3202478	834	AI 50 -25 BU	3200726	835	CC 2,5/ 9-GF-5,08 P26THR88	1954870	303	CCDN 2,5/ 8-G1-5,08 P26 THR	1753190	306
	A 0,34- 7	3009202	834	AI 70 -20 YE	3201848	835	CC 2,5/ 9-GF-5,08-LR P26THR	1792698	299	CCDN 2,5/ 8-G1F P26 THR	1734504	307
	A 0,5- 6	3200218	834									
	A 0,5- 8	3202481	834	AI 95 -25 RD	3201853	835	CC 2,5/10-GF-5,08 P26THR	1954773	299	CCDN 2,5/ 8-G1F-5,08 P26 THR	1753365	307
	A 0,5-10	3202494	834	AI120 -27 BU	3201822	835	CC 2,5/10-GF-5,08 P26THR88	1954883	303	CCDN 2,5/ 9-G1 P26 THR	1734342	306
	A 0,75- 6	3200221	834	AP-ES	5022685	758	CC 2,5/10-GF-5,08-LR P26THR	1927208	299	CCDN 2,5/ 9-G1-5,08 P26 THR	1753200	306
	A 0,75- 8	3202504	834				CC 2,5/11-GF-5,08 P26THR	1954786	299	CCDN 2,5/ 9-G1F P26 THR	1734517	307
	A 0,75-10	3200234	834				CC 2,5/11-GF-5,08-LR P26THR88	1954896	303	CCDN 2,5/ 9-G1F-5,08 P26 THR	1753378	307
A 1 - 6	3200247	834	В			CC 2,5/11-GF-5,08-LR P26THR	1792711	299	CCDN 2,5/10-G1 P26 THR	1734355	306	
A 1 - 8	3202517	834	B-STIFT	1051993	728	CC 2,5/12-GF-5,08 P26THR	1954799	299	CCDN 2,5/10-G1-5,08 P26 THR	1753213	306	
A 1 - 10	3200250	834	BC 107,6 DKL R KMGY	2896173	699	CCA 2,5/2-G-5,08-LR P26THR	1954906	303	CCDN 2,5/10-G1F P26 THR	1734520	307	
			BC 107,6 DKL S TRANS	2896131	699	CCA 2,5/2-G-5,08 P26THR32						
			BC 107,6 OT U11 KMGY	2896076	699	CCA 2,5/2-G-5,08 RNP26THR	1955167	299				
A 1,5 - 7	3200263	834	BC 107,6 OT U22 KMGY	2896089	699	CCA 2,5/2-G-5,08 RNP26THR32	1955277	303	CCDN 2,5/11-G1F-5,08 P26 THR	1753381	307	
A 1,5-10	3200276	834	BC 107,6 UT HBUS BK	2896270	699	CCA 2,5/3-G-5,08 P26THR	1954922	298	CCDN 2,5/11-G1 P26 THR	1734371	306	
A 1,5-12	3202588	834	BC 161,6 DKL R KMGY	2278539	700	CCA 2,5/3-G-5,08 P26THR32	1955044	302	CCDN 2,5/12-G1-5,08 P26 THR	1753239	306	
A 1,5-15	3202591	834	BC 161,6 DKL S TRANS	2278542	700	CCA 2,5/3-G-5,08 RNP26THR	1955170	299	CCDN 2,5/12-G1F P26 THR	1734546	307	
A 1,5-18	3202601	834	BC 161,6 OT 00020 KMGY	2201450	701	CCA 2,5/3-G-5,08 RNP26THR32	1955280	303	CCDN 2,5/12-G1F-5,08 P26 THR	1753404	307	
A 2,5 - 7	3200289	834	BC 161,6 OT 00022 KMGY	2201454	701	CCA 2,5/4-G-5,08 P26THR	1954935	298	CCDN 2,5/12-G1 P26 THR	1734384	306	
A 2,5-12	3200292	834	BC 161,6 OT 00200 KMGY	2201451	701	CCA 2,5/4-G-5,08 P26THR32	1955057	302	CCDN 2,5/13-G1-5,08 P26 THR	1753242	306	
A 2,5-18	3202821	834	BC 161,6 OT U11 KMGY	2278513	700	CCA 2,5/4-G-5,08 RNP26THR	1955183	299	CCDN 2,5/13-G1F P26 THR	1734559	307	
A 4 - 9	3200302	834	BC 161,6 OT U22 KMGY	2278526	700	CCA 2,5/4-G-5,08 RNP26THR32	1955293	303	CCDN 2,5/13-G1F-5,08 P26 THR	1753417	307	
A 4 - 12	3200315	834	BC 161,6 UT HBUS BK	2278500	700	CCA 2,5/5-G-5,08 P26THR	1954948	298	CCDN 2,5/14-G1 P26 THR	1734397	306	
A 4 - 18	3202834	834	BC 17,6 BS U11 KMGY	2896186	698	CCA 2,5/5-G-5,08 P26THR32	1955060	302	CCDN 2,5/14-G1-5,08 P26 THR	1753255	306	
A 6 - 10	3202520	834	BC 17,6 BS U22 KMGY	2896199	698	CCA 2,5/5-G-5,08 RNP26THR	1955196	299	CCDN 2,5/14-G1F P26 THR	1734562	307	
A 6 - 12	3200328	834	BC 17,8 DKL R KMGY	2896144	698	CCA 2,5/5-G-5,08 RNP26THR32	1955303	303	CCDN 2,5/14-G1F-5,08 P26 THR	1753420	307	
A 10 - 12	3200331	834	BC 17,8 DKL S TRANS	2896102	698	CCA 2,5/6-G-5,08 P26THR	1954951	298	CCDN 2,5/15-G1 P26 THR	1734407	306	
A 10 - 18	3200344	834	BC 17,8 OTU MKD50 KMGY	2279732	698	CCA 2,5/6-G-5,08 P26THR32	1955073	302	CCDN 2,5/15-G1-5,08 P26 THR	1753268	306	
A 16 - 12	3200425	834	BC 17,8 UT HBUS BK	2896241	698	CCA 2,5/6-G-5,08 RNP26THR	1955206	299	CCDN 2,5/15-G1F P26 THR	1734575	307	
A 25 - 12	3200357	834	BC 35,6 BS U11 KMGY	2896209	698	CCA 2,5/6-G-5,08 RNP26THR32	1955316	303	CCDN 2,5/15-G1F-5,08 P26 THR	1753433	307	
A 25 - 15	3200360	834	BC 35,6 BS U22 KMGY	2896212	698	CCA 2,5/7-G-5,08 P26THR	1954977	298	CCDN 2,5/16-G1 P26 THR	1734410	306	
A 25 - 18	3200373	834	BC 35,6 DKL R KMGY	2896157	698	CCA 2,5/7-G-5,08 P26THR32	1955086	302	CCDN 2,5/16-G1-5,08 P26 THR	1753271	306	
A 25 - 20	3200386	834	BC 35,6 DKL S TRANS	2896115	698	CCA 2,5/7-G-5,08 RNP26THR	1955219	299	CCDN 2,5/16-G1F P26 THR	1734588	307	
A 35 - 18	3200399	834	BC 35,6 OT U11 KMGY	2896034	698	CCA 2,5/7-G-5,08 RNP26THR32	1955329	303	CCDN 2,5/16-G1F-5,08 P26 THR	1753446	307	
A 35 - 20	3200409	834	BC 35,6 OT U22 KMGY	2896047	698	CCA 2,5/8-G-5,08 P26THR	1954980	298	CCV 2,5/ 2-GF-5,08 P26THR	1955633	301	
AI 0,25- 6 YE	3203024	835	BC 35,6 UT HBUS BK	2896254	698	CCA 2,5/8-G-5,08 P26THR32	1955099	302	CCV 2,5/ 2-GF-5,08 P26THR32	1955743	305	
AI 0,25- 8 YE	3203037	835	BC 53,6 BS U11 KMGY	2896225	699	CCA 2,5/8-G-5,08 RNP26THR	1955222	299	CCV 2,5/ 2-GF-5,08-LR P26THR	1792737	301	
AI 0,5- 6 WH	3200687	835	BC 53,6 BS U22 KMGY	2896238	699	CCA 2,5/8-G-5,08 RNP26THR32	1955332	303	CCV 2,5/ 3-GF-5,08 P26THR	1955646	301	
AI 0,5- 8 WH	3200014	835	BC 53,6 DKL R KMGY	2896432	699	CCA 2,5/9-G-5,08 P26THR	1954993	298	CCV 2,5/ 3-GF-5,08 P26THR32	1955756	305	
AI 0,5- 8 WH-1000	3200881	835	BC 53,6 DKL S TRANS	2896445	699	CCA 2,5/9-G-5,08 P26THR88	1955109	302	CCV 2,5/ 3-GF-5,08-LR P26THR	1792740	301	
AI 0,5-10 WH	3201275	835	BC 53,6 OT U11 KMGY	2896416	699	CCA 2,5/9-G-5,08 RNP26THR	1955235	299	CCV 2,5/ 4-GF-5,08 P26THR	1955659	301	
AI 0,5-12 WH	3200506	835	BC 53,6 OT U22 KMGY	2896429	699	CCA 2,5/9-G-5,08 RNP26THR32	1955345	303	CCV 2,5/ 4-GF-5,08 P26THR32	1955769	305	
AI 0,75- 6 GY	3200690	835	BC 53,6 UT HBUS BK	2896403	699	CCA 2,5/10-G-5,08 P26THR	1955002	298	CCV 2,5/ 4-GF-5,08-LR P26THR	1792753	301	
AI 0,75- 8 GY	3200519	835	BC 71,6 DKL R KMGY	2896160	699	CCA 2,5/10-G-5,08 P26THR88	1955112	302	CCV 2,5/ 5-GF-5,08 P26THR	1955662	301	
AI 0,75- 8 GY-1000	3200894	835	BC 71,6 DKL S TRANS	2896128	699	CCA 2,5/10-G-5,08 RNP26THR	1955248	299	CCV 2,5/ 5-GF-5,08 P26THR32	1955772	305	
AI 0,75-10 GY	3201288	835	BC 71,6 OT U11 KMGY	2896050	699	CCA 2,5/10-G-5,08 RNP26THR32	1955358	303	CCV 2,5/ 5-GF-5,08-LR P26THR	1792766	301	
AI 0,75-12 GY	3200849	835	BC 71,6 OT U22 KMGY	2896063	699	CCA 2,5/11-G-5,08 P26THR	1955015	298	CCV 2,5/ 6-GF-5,08 P26THR	1955675	305	
AI 1 - 6 RD	3200742	835	BC 71,6 UT HBUS BK	2896267	699	CCA 2,5/11-G-5,08 P26THR88	1955125	302	CCV 2,5/ 6-GF-5,08-LR P26THR	1955785	301	
AI 1 - 8 RD	3200030	835	BL2-2,54/16-ST	2896335	698	CCA 2,5/11-G-5,08 RNP26THR	1955251	299	CCV 2,5/ 6-GF-5,08-LR P26THR	1792779	301	
AI 1 - 8 RD -1000	3200904	835	BMKLT 14X12 WH	0813789	685	CCA 2,5/11-G-5,08 RNP26THR32	1955361	303	CCV 2,5/ 7-GF-5,08 P26THR	1955688	301	
AI 1 - 10 RD	3200182	835	BMKLT 19X12 WH	0813792	686	CCA 2,5/12-G-5,08 P26THR	1955028	298	CCV 2,5/ 7-GF-5,08 P26THR88	1955798	305	
AI 1 - 12 RD	3200674	835	BMKLT 31,5X12 WH	0813802	687	CCA 2,5/12-G-5,08 P26THR88	1955138	302	CCV 2,5/ 7-GF-5,08-LR P26THR	1792782	301	
AI 1,5- 6 BK	3200755	835	BMKLT 41,5X12 WH	0813815	688	CCA 2,5/12-G-5,08 RNP26THR	1955264	299	CCV 2,5/ 8-GF-5,08 P26THR	1955691	301	
AI 1,5- 8 BK	3200043	835				CCA 2,5/12-G-5,08 RNP26THR32	1955374	303	CCV 2,5/ 8-GF-5,08 P26THR88	1955808	305	
AI 1,5- 8 BK -1000	3200917	835				CCDN 2,5/ 2-G1 P26 THR	1734280	306	CCV 2,5/ 8-GF-5,08-LR P26THR	1792795	301	
AI 1,5-10 BK	3200195	835				CCDN 2,5/ 2-G1-5,08 P26 THR	1753132	306	CCV 2,5/ 9-GF-5,08 P26THR	1955701	301	
AI 1,5-12 BK	3201482	835				CCDN 2,5/ 2-G1F P26 THR	1734449	307	CCV 2,5/ 9-GF-5,08 P26THR88	1955811	305	
AI 1,5-18 BK	3200056	835	CC 2,5/ 2-GF-5,08 P26THR	1954692	299	CCDN 2,5/ 2-G1F-5,08 P26 THR	1753307	307	CCV 2,5/ 9-GF-5,08-LR P26THR	1792805	301	
AI 2,5 - 8 BU	3200522	835	CC 2,5/ 2-GF-5,08 P26THR32	1954809	303	CCDN 2,5/ 3-G1 P26 THR	1734287	306	CCV 2,5/ 10-GF-5,08 P26THR	1955714	301	
AI 2,5- 8 BU -1000	3200920	835	CC 2,5/ 2-GF-5,08-LR P26THR	1792627	299	CCDN 2,5/ 3-G1-5,08 P26 THR	1753145	306	CCV 2,5/ 10-GF-5,08 P26THR32	1955824	305	
AI 2,5-10 BU	3202533	835	CC 2,5/ 3-GF-5,08 P26THR	1954702	299	CCDN 2,5/ 3-G1F P26 THR	1734452	307	CCV 2,5/ 10-GF-5,08-LR P26THR	1792818	301	
AI 2,5-12 BU	3200962	835	CC 2,5/ 3-GF-5,08 P26THR32	1954812	303	CCDN 2,5/ 3-G1F-5,08 P26 THR	1753310	307	CCV 2,5/ 11-GF-5,08 P26THR	1955727	301	
AI 2,5-18 BU	3200580	835	CC 2,5/ 3-GF-5,08-LR P26THR	1792630	299	CCDN 2,5/ 4-G1 P26 THR	1734290	306	CCV 2,5/ 11-GF-5,08 P26THR88	1955837	305	
AI 4 - 10 GY	3200535	835	CC 2,5/ 4-GF-5,08 P26THR	1954715	299	CCDN 2,5/ 4-G1-5,08 P26 THR	1753158	306	CCV 2,5/ 11-GF-5,08-LR P26THR	1792821	301	
AI 4 - 12 GY	3200959	835	CC 2,5/ 4-GF-5,08 P26THR32	1954825	303	CCDN 2,5/ 4-G1F P26 THR	1734465	307	CCV 2,5/ 12-GF-5,08 P26THR	1955730	301	
AI 4 - 18 GY	3200593	835	CC 2,5/ 4-GF-5,08-LR P26THR	1792643	299	CCDN 2,5/ 4-G1F-5,08 P26 THR	1753323	307	CCV 2,5/ 12-GF-5,08 P26THR88	1955840	305	
AI 6 - 12 YE	3200548	835	CC 2,5/ 5-GF-5,08 P26THR	1954728	299	CCDN 2,5/ 5-G1 P26 THR	1734300	306	CCV 2,5/ 12-GF-5,08-LR P26THR	1792834	301	
AI 6 - 18 YE	3200603	835	CC 2,5/ 5-GF-5,08 P26THR32	1954838	303	CCDN 2,5/ 5-G1-5,08 P26 THR	1753161	306	CCV 2,5/ 2-G-5,08 P26THR	1955853	300	
AI 10 - 12 RD												

Тип	Артикул	Стр.	Тип	Артикул	Стр.	Тип	Артикул	Стр.	Тип	Артикул	Стр.
CCVA 2,5/ 4-G-5,08 RNP26THR	1956108	301	CM125-LG/H 12,5/BO/DB BK	2943055	737	DFK-IPC 16/ 8-GFU-10,16	1702879	579	DFK-MSTB 2,5/ 8-G	0707060	352
CCVA 2,5/ 4-G-5,08RNP26THRR56	1956218	305	CM125-LG/H 35/BO BK	2942904	737	DFK-IPC 16/ 8-GFU-SH-10,16	1702950	581	DFK-MSTB 2,5/ 8-G-5,08	0707057	352
CCVA 2,5/ 5-G-5,08 P26THR	1955882	300	CM125-LG/H 35/BO/DB BK	2941691	737	DFK-IPC 16/ 8-GU-10,16	1702552	579	DFK-MSTB 2,5/ 8-GF	0710086	353
CCVA 2,5/ 5-G-5,08 P26THRR56	1955992	304	CM125-LG/H 35/BO/DB/GH BK	2941840	737	DFK-IPC 16/ 8-ST-10,16	1703755	584	DFK-MSTB 2,5/ 8-GF-5,08	0710235	353
CCVA 2,5/ 5-G-5,08 RNP26THR	1956111	301	CM175-LG/H 35/BO/DB/GH BK	2941507	737	DFK-IPC 16/ 8-STF-10,16	1703836	585	DFK-MSTB 2,5/ 9-G	0707167	352
CCVA 2,5/ 5-G-5,08RNP26THRR56	1956221	305	CM200-LG/H 55/BO/DB/GH BK	2941853	737	DFK-IPC 16/ 8-STF-SH-10,16	1703991	585	DFK-MSTB 2,5/ 9-G-5,08	0707303	352
CCVA 2,5/ 6-G-5,08 P26THR	1955895	300	CMS-P1-MZB	5144699	804	DFK-IPC 16/ 9-GU-10,16	1702484	578	DFK-MSTB 2,5/ 9-GF	0710099	353
CCVA 2,5/ 6-G-5,08 P26THRR56	1956001	304	CMS-P1-MZBF	5144709	806	DFK-IPC 16/ 9-GF-10,16	1702808	579	DFK-MSTB 2,5/ 9-GF-5,08	0710248	353
CCVA 2,5/ 6-G-5,08 RNP26THR	1956124	301	CP-MSTB	1734634	674	DFK-IPC 16/ 9-GF-SH-10,16	1703043	580	DFK-MSTB 2,5/ 10-G	0707170	352
CCVA 2,5/ 6-G-5,08RNP26THRR56	1956234	305	CR MSTBO-G1	2199618	674	DFK-IPC 16/ 9-GFU-10,16	1702882	579	DFK-MSTB 2,5/ 10-G-5,08	0707316	352
CCVA 2,5/ 7-G-5,08 P26THR	1955905	300	CR-MSTB	1734401	718	DFK-IPC 16/ 9-GFU-SH-10,16	1702963	581	DFK-MSTB 2,5/ 10-GF	0710109	353
CCVA 2,5/ 7-G-5,08 P26THRR56	1956014	304	CS-SKBI	2204082	776	DFK-IPC 16/ 9-GU-10,16	1702565	579	DFK-MSTB 2,5/ 10-GF-5,08	0710251	353
CCVA 2,5/ 7-G-5,08 RNP26THR	1956137	301				DFK-IPC 16/ 9-ST-10,16	1703768	584	DFK-MSTB 2,5/ 11-G	0707183	352
CCVA 2,5/ 7-G-5,08RNP26THRR56	1956247	305				DFK-IPC 16/ 9-STF-10,16	1703849	585	DFK-MSTB 2,5/ 11-G-5,08	0707329	352
CCVA 2,5/ 8-G-5,08 P26THR	1955918	300				DFK-IPC 16/ 9-STF-SH-10,16	1704000	585	DFK-MSTB 2,5/ 11-GF	0710112	353
CCVA 2,5/ 8-G-5,08 P26THRR56	1956027	304	D			DFK-IPC 35 HC/ 2-GF-15,00	1784965	593	DFK-MSTB 2,5/ 11-GF-5,08	0710264	353
CCVA 2,5/ 8-G-5,08 RNP26THR	1956140	301	DB 50- 90 BK	2820916	722	DFK-IPC 35 HC/ 3-GF-15,00	1784978	593	DFK-MSTB 2,5/ 12-G	0707196	352
CCVA 2,5/ 8-G-5,08RNP26THRR88	1956250	305	DB 50- 90 GY	2820929	722	DFK-IPC 35 HC/ 4-GF-15,00	1784981	593	DFK-MSTB 2,5/ 12-G-5,08	0707332	352
CCVA 2,5/ 9-G-5,08 P26THR	1955921	300	DFK 4	0708357	639	DFK-IPC 35 HC/ 5-GF-15,00	1784994	593	DFK-MSTB 2,5/ 12-GF	0710125	353
CCVA 2,5/ 9-G-5,08 P26THRR88	1956030	304	DFK 4-PE	0708315	639	DFK-IPC 35 HC/ 6-GF-15,00	1785003	593	DFK-MSTB 2,5/ 12-GF-5,08	0710277	353
CCVA 2,5/ 9-G-5,08 RNP26THR	1956153	301	DFK 4-SI(5X20) BK	0709301	639	DFK-IPCVC 16/ 2-G-10,16	1703056	581	DFK-MSTB 2,5/ 13-G	0707206	352
CCVA 2,5/ 9-G-5,08RNP26THRR88	1956263	305	DFK 4-SI(6,3X32) BK	0708344	639	DFK-IPCVC 16/ 2-GF-10,16	1703218	581	DFK-MSTB 2,5/ 13-G-5,08	0707345	352
CCVA 2,5/ 10-G-5,08 P26THR	1955934	300	DFK 5-9,5	0706605	641	DFK-IPCVC 16/ 3-G-10,16	1703069	581	DFK-MSTB 2,5/ 13-GF	0710138	353
CCVA 2,5/ 10-G-5,08 P26THRR88	1956043	304	DFK-IPC 16/ 2-G-10,16	1702413	578	DFK-IPCVC 16/ 3-GF-10,16	1703221	581	DFK-MSTB 2,5/ 13-GF-5,08	0710280	353
CCVA 2,5/ 10-G-5,08 RNP26THR	1956166	301	DFK-IPC 16/ 2-GF-10,16	1702730	579	DFK-IPCVC 16/ 4-G-10,16	1703072	581	DFK-MSTB 2,5/ 14-G	0707219	352
CCVA 2,5/ 10-G-5,08RNP26THRR88	1956276	305	DFK-IPC 16/ 2-GF-SH-10,16	1702976	580	DFK-IPCVC 16/ 4-GF-10,16	1703234	581	DFK-MSTB 2,5/ 14-G-5,08	0707358	352
CCVA 2,5/ 11-G-5,08 P26THR	1955947	300	DFK-IPC 16/ 2-GFU-10,16	1702811	579	DFK-IPCVC 16/ 5-G-10,16	1703085	581	DFK-MSTB 2,5/ 14-GF	0710141	353
CCVA 2,5/ 11-G-5,08 P26THRR88	1956056	304	DFK-IPC 16/ 2-GFU-SH-10,16	1702895	581	DFK-IPCVC 16/ 5-GF-10,16	1703247	581	DFK-MSTB 2,5/ 14-GF-5,08	0710293	353
CCVA 2,5/ 11-G-5,08 RNP26THR	1956179	301	DFK-IPC 16/ 2-GU-10,16	1702497	579	DFK-IPCVC 16/ 6-G-10,16	1703098	581	DFK-MSTB 2,5/ 15-G	0707222	352
CCVA 2,5/ 11-G-5,08RNP26THRR88	1956289	305	DFK-IPC 16/ 2-ST-10,16	1703690	584	DFK-IPCVC 16/ 6-GF-10,16	1703250	581	DFK-MSTB 2,5/ 15-G-5,08	0707361	352
CCVA 2,5/ 12-G-5,08 P26THR	1955950	300	DFK-IPC 16/ 2-STF-10,16	1703371	585	DFK-IPCVC 16/ 7-G-10,16	1703108	581	DFK-MSTB 2,5/ 15-GF	0710154	353
CCVA 2,5/ 12-G-5,08 P26THRR88	1956069	304	DFK-IPC 16/ 2-STF-SH-10,16	1703933	585	DFK-IPCVC 16/ 7-GF-10,16	1703263	581	DFK-MSTB 2,5/ 15-GF-5,08	0710303	353
CCVA 2,5/ 12-G-5,08 RNP26THR	1956182	301	DFK-IPC 16/ 3-G-10,16	1702426	578	DFK-IPCVC 16/ 8-G-10,16	1703111	581	DFK-MSTB 2,5/ 16-G	0707235	352
CCVA 2,5/ 12-G-5,08RNP26THRR88	1956292	305	DFK-IPC 16/ 3-GF-10,16	1702743	579	DFK-IPCVC 16/ 8-GF-10,16	1703276	581	DFK-MSTB 2,5/ 16-G-5,08	0707374	352
CIOC 3-1-FV-A	1701551	67	DFK-IPC 16/ 3-GF-SH-10,16	1702989	580	DFK-IPCVC 16/ 9-G-10,16	1703124	581	DFK-MSTB 2,5/ 16-GF	0710167	353
CIOC 3-20-1,2-F	1701405	65	DFK-IPC 16/ 3-GFU-10,16	1702824	579	DFK-IPCVC 16/ 9-GF-10,16	1703289	581	DFK-MSTB 2,5/ 16-GF-5,08	0710316	353
CIOC 3-20-1,2-M	1701393	65	DFK-IPC 16/ 3-GFU-SH-10,16	1702905	581	DFK-IPCVC 35 HC/ 2-GF-15,00	1793600	593	DFK-MSTBA 2,5/ 2-G-5,08	1898839	354
CIOC 3-20-1,6-F	1701402	65	DFK-IPC 16/ 3-GU-10,16	1702507	579	DFK-IPCVC 35 HC/ 3-GF-15,00	1793613	593	DFK-MSTBA 2,5/ 2-GF-5,08	1898881	355
CIOC 3-20-1,6-FL	1701404	65	DFK-IPC 16/ 3-ST-10,16	1703700	584	DFK-IPCVC 35 HC/ 4-GF-15,00	1793626	593	DFK-MSTBA 2,5/ 3-G-5,08	1898842	354
CIOC 3-20-1,6-M	1701394	65	DFK-IPC 16/ 3-STF-10,16	1703374	585	DFK-IPCVC 35 HC/ 5-GF-15,00	1793639	593	DFK-MSTBA 2,5/ 3-G-5,08	1898994	355
CIOC 3-20-2,0-F	1701403	65	DFK-IPC 16/ 3-STF-SH-10,16	1703946	585	DFK-IPCVC 35 HC/ 6-GF-15,00	1793642	593	DFK-MSTBA 2,5/ 4-G-5,08	1898855	354
CIOC 3-20-2,0-M	1701396	65	DFK-IPC 16/ 4-G-10,16	1702439	578	DFK-MC 1,5/ 2-GF-3,81	1829345	240	DFK-MSTBA 2,5/ 4-GF-5,08	1899003	355
CIOC 3-24-1,0-F	1701397	65	DFK-IPC 16/ 4-GF-10,16	1702756	579	DFK-MC 1,5/ 7-GF-3,81	1829358	240	DFK-MSTBA 2,5/ 5-G-5,08	1898868	354
CIOC 3-24-1,0-M	1701390	65	DFK-IPC 16/ 4-GF-SH-10,16	1702992	580	DFK-MC 1,5/ 4-GF-3,81	1829361	240	DFK-MSTBA 2,5/ 5-GF-5,08	1899016	355
CIOC 3-24-1,2-F	1701398	65	DFK-IPC 16/ 4-GFU-10,16	1702837	579	DFK-MC 1,5/ 5-GF-3,81	1829374	240	DFK-MSTBA 2,5/ 6-G-5,08	1898871	354
CIOC 3-24-1,2-M	1701391	65	DFK-IPC 16/ 4-GFU-SH-10,16	1702918	581	DFK-MC 1,5/ 6-GF-3,81	1829387	240	DFK-MSTBA 2,5/ 6-GF-5,08	1899029	355
CIOC 3-24-1,6-F	1701399	65	DFK-IPC 16/ 4-GU-10,16	1702510	579	DFK-MC 1,5/ 7-GF-3,81	1829390	240	DFK-MSTBA 2,5/ 7-G-5,08	1898884	354
CIOC 3-24-1,6-M	1701392	65	DFK-IPC 16/ 4-ST-10,16	1703713	584	DFK-MC 1,5/ 8-GF-3,81	1827596	240	DFK-MSTBA 2,5/ 7-GF-5,08	1899032	355
CIOC 3-4-FV	1701552	67	DFK-IPC 16/ 4-STF-10,16	1703797	585	DFK-MC 1,5/ 9-GF-3,81	1829400	240	DFK-MSTBA 2,5/ 8-G-5,08	1898897	354
CIOC 4-1-FH-SMD-B R32	1701322	67	DFK-IPC 16/ 4-STF-SH-10,16	1703959	585	DFK-MC 1,5/ 10-GF-3,81	1829413	240	DFK-MSTBA 2,5/ 8-GF-5,08	1899045	355
CIOC 4-1-FV-A	1701388	67	DFK-IPC 16/ 5-G-10,16	1702442	578	DFK-MC 1,5/ 11-GF-3,81	1829426	240	DFK-MSTBA 2,5/ 9-G-5,08	1898907	354
CIOC 4-1-LJH	1701362	69	DFK-IPC 16/ 5-GF-10,16	1702769	579	DFK-MC 1,5/ 12-GF-3,81	1829439	240	DFK-MSTBA 2,5/ 9-GF-5,08	1899058	355
CIOC 4-1-LJW	1701375	69	DFK-IPC 16/ 5-GF-SH-10,16	1703001	580	DFK-MC 1,5/ 13-GF-3,81	1829442	240	DFK-MSTBA 2,5/ 10-G-5,08	1898910	354
CIOC 4-18-LI	1701359	69	DFK-IPC 16/ 5-GFU-10,16	1702840	579	DFK-MC 1,5/ 14-GF-3,81	1829455	240	DFK-MSTBA 2,5/ 10-GF-5,08	1899061	355
CIOC 4-20-1,2-F	1701171	65	DFK-IPC 16/ 5-GFU-SH-10,16	1702921	581	DFK-MC 1,5/ 15-GF-3,81	1829468	240	DFK-MSTBA 2,5/ 11-G-5,08	1898923	354
CIOC 4-20-1,2-FL	1701294	65	DFK-IPC 16/ 5-GU-10,16	1702523	579	DFK-MC 1,5/ 16-GF-3,81	1829471	240	DFK-MSTBA 2,5/ 11-GF-5,08	1899074	355
CIOC 4-20-1,2-M	1701058	65	DFK-IPC 16/ 5-ST-10,16	1703726	584	DFK-MSTB 2,5/ 2-G	0707109	352	DFK-MSTBA 2,5/ 12-G-5,08	1898936	354
CIOC 4-20-1,6-F	1701197	65	DFK-IPC 16/ 5-STF-10,16	1703807	585	DFK-MSTB 2,5/ 2-G-5,08	0707248	352	DFK-MSTBA 2,5/ 12-GF-5,08	1899087	355
CIOC 4-20-1,6-FL	1701317	65	DFK-IPC 16/ 5-STF-SH-10,16	1703962	585	DFK-MSTB 2,5/ 2-GF	0710028	353	DFK-MSTBA 2,5/ 13-G-5,08	1898949	354
CIOC 4-20-1,6-M	1701074	65	DFK-IPC 16/ 6-G-10,16	1702455	578	DFK-MSTB 2,5/ 2-GF-5,08	0710170	353	DFK-MSTBA 2,5/ 13-GF-5,08	1899090	355
CIOC 4-20-2,0-F	1701210	65	DFK-IPC 16/ 6-GF-10,16	1702772	579	DFK-MSTB 2,5/ 3-G	0707112	352	DFK-MSTBA 2,5/ 14-G-5,08	1898952	354
CIOC 4-20-2,0-FL	1701333	65	DFK-IPC 16/ 6-GF-SH-10,16	1703014	580	DFK-MSTB 2,5/ 3-G-5,08	0707251	352	DFK-MSTBA 2,5/ 14-GF-5,08	1899100	355
CIOC 4-20-2,0-M	1701090	65	DFK-IPC 16/ 6-GFU-10,16	1702853	579	DFK-MSTB 2,5/ 3-GF	0710031	353	DFK-MSTBA 2,5/ 15-G-5,08	1898965	354
CIOC 4-24-1,0-F	1701113	65	DFK-IPC 16/ 6-GFU-SH-10,16	1702934	581	DFK-MSTB 2,5/ 3-GF-5,08	0710183	353	DFK-MSTBA 2,5/ 15-GF-5,08	1899113	355
CIOC 4-24-1,0-FL	1701236	65	DFK-IPC 16/ 6-GU-10,16	1702536	579	DFK-MSTB 2,5/ 4-G	0707125	352	DFK-MSTBA 2,5/ 16-G-5,08	1898978	354
CIOC 4-24-1,0-M	1700994	65	DFK-IPC 16/ 6-ST-10,16	1703739	584	DFK-MSTB 2,5/ 4-G-5,08	0707264	352	DFK-MSTBA 2,5/ 16-GF-5,08</		

Тип	Артикул	Стр.	Тип	Артикул	Стр.	Тип	Артикул	Стр.	Тип	Артикул	Стр.
DFK-MSTBVA 2,5/ 9-G-5,08	1899207	355	DFK-PC 5/ 4-G-7,62	1727605	544	DFK-PC 5/12-STF-SH-7,62	1716823	549	DFK-PCV 6-16/ 6-GF-10,16	1702293	577
DFK-MSTBVA 2,5/ 9-GF-5,08	1899359	355	DFK-PC 5/ 4-GF-7,62	1727715	545	DFK-PC 6-16/ 2-G-10,16	1701456	574	DFK-PCV 6-16/ 7-G-10,16	1702141	577
DFK-MSTBVA 2,5/10-G-5,08	1899210	355	DFK-PC 5/ 4-GF-SH-7,62	1716085	546	DFK-PC 6-16/ 2-GU-10,16	1701537	575	DFK-PCV 6-16/ 7-GF-10,16	1702303	577
DFK-MSTBVA 2,5/10-GF-5,08	1899362	355	DFK-PC 5/ 4-GFU-7,62	1727935	545	DFK-PC 6-16/ 2-GF-SH-10,16	1701935	576	DFK-PCV 6-16/ 8-G-10,16	1702154	577
DFK-MSTBVA 2,5/11-G-5,08	1899223	355	DFK-PC 5/ 4-GFU-SH-7,62	1716195	547	DFK-PC 6-16/ 2-GFU-10,16	1701692	575	DFK-PCV 6-16/ 8-GF-10,16	1702316	577
DFK-MSTBVA 2,5/11-GF-5,08	1899375	355	DFK-PC 5/ 4-GU-7,62	1727825	545	DFK-PC 6-16/ 2-GFU-SH-10,16	1702015	577	DFK-PCV 6-16/ 9-G-10,16	1702167	577
DFK-MSTBVA 2,5/12-G-5,08	1899236	355	DFK-PC 5/ 4-ST-7,62	1716522	548	DFK-PC 6-16/ 2-GU-10,16	1701618	575	DFK-PCV 6-16/ 9-GF-10,16	1702329	577
DFK-MSTBVA 2,5/12-GF-5,08	1899388	355	DFK-PC 5/ 4-STF-7,62	1716632	549	DFK-PC 6-16/ 3-G-10,16	1701469	574	DFK-DP-4	0708616	639
DFK-MSTBVA 2,5/13-G-5,08	1899249	355	DFK-PC 5/ 4-STF-SH-7,62	1716742	549	DFK-PC 6-16/ 3-GF-10,16	1701540	575	DFMC 1,5/ 2-ST-3,5	1790108	184
DFK-MSTBVA 2,5/13-GF-5,08	1899391	355	DFK-PC 5/ 5-G-7,62	1727618	544	DFK-PC 6-16/ 3-GF-SH-10,16	1701948	576	DFMC 1,5/ 2-ST-3,5-LR	1790483	185
DFK-MSTBVA 2,5/14-G-5,08	1899252	355	DFK-PC 5/ 5-GF-7,62	1727728	545	DFK-PC 6-16/ 3-GFU-10,16	1701702	575	DFMC 1,5/ 2-STF-3,5	1790292	185
DFK-MSTBVA 2,5/14-GF-5,08	1899401	355	DFK-PC 5/ 5-GF-SH-7,62	1716098	546	DFK-PC 6-16/ 3-GFU-SH-10,16	1702028	577	DFMC 1,5/ 3-ST-3,5	1790111	184
DFK-MSTBVA 2,5/15-G-5,08	1899265	355	DFK-PC 5/ 5-GFU-7,62	1727948	545	DFK-PC 6-16/ 3-GU-10,16	1701621	575	DFMC 1,5/ 3-ST-3,5-LR	1790496	185
DFK-MSTBVA 2,5/15-GF-5,08	1899414	355	DFK-PC 5/ 5-GFU-SH-7,62	1716205	547	DFK-PC 6-16/ 4-G-10,16	1701472	574	DFMC 1,5/ 3-STF-3,5	1790302	185
DFK-MSTBVA 2,5/16-G-5,08	1899278	355	DFK-PC 5/ 5-GU-7,62	1727838	545	DFK-PC 6-16/ 4-GF-10,16	1701553	575	DFMC 1,5/ 4-ST-3,5	1790124	184
DFK-MSTBVA 2,5/16-GF-5,08	1899427	355	DFK-PC 5/ 5-ST-7,62	1716535	548	DFK-PC 6-16/ 4-GF-SH-10,16	1701951	576	DFMC 1,5/ 4-ST-3,5-LR	1790506	185
DFK-PC 16/ 2-ST-10,16	1703373	582	DFK-PC 5/ 5-STF-7,62	1716645	549	DFK-PC 6-16/ 4-GFU-10,16	1701715	575	DFMC 1,5/ 4-STF-3,5	1790315	185
DFK-PC 16/ 2-STF-SH-10,16	1703454	583	DFK-PC 5/ 5-STF-SH-7,62	1716755	549	DFK-PC 6-16/ 4-GFU-SH-10,16	1702031	577	DFMC 1,5/ 5-ST-3,5	1790137	184
DFK-PC 16/ 2-STF-SH-10,16	1703616	583	DFK-PC 5/ 6-G-7,62	1727621	544	DFK-PC 6-16/ 4-GU-10,16	1701634	575	DFMC 1,5/ 5-ST-3,5-LR	1790519	185
DFK-PC 16/ 3-ST-10,16	1703386	582	DFK-PC 5/ 6-GF-7,62	1727731	545	DFK-PC 6-16/ 5-G-10,16	1701485	574	DFMC 1,5/ 5-STF-3,5	1790328	185
DFK-PC 16/ 3-STF-10,16	1703467	583	DFK-PC 5/ 6-GF-SH-7,62	1716108	546	DFK-PC 6-16/ 5-GF-10,16	1701566	575	DFMC 1,5/ 6-ST-3,5	1790140	184
DFK-PC 16/ 3-STF-SH-10,16	1703629	583	DFK-PC 5/ 6-GFU-7,62	1727951	549	DFK-PC 6-16/ 5-GF-SH-10,16	1701964	576	DFMC 1,5/ 6-ST-3,5-LR	1790522	185
DFK-PC 16/ 4-ST-10,16	1703399	582	DFK-PC 5/ 6-GFU-SH-7,62	1716218	547	DFK-PC 6-16/ 5-GFU-10,16	1701728	575	DFMC 1,5/ 6-STF-3,5	1790331	185
DFK-PC 16/ 4-STF-10,16	1703470	583	DFK-PC 5/ 6-GU-7,62	1727841	545	DFK-PC 6-16/ 5-GFU-SH-10,16	1702044	577	DFMC 1,5/ 7-ST-3,5	1790153	184
DFK-PC 16/ 4-STF-SH-10,16	1703632	583	DFK-PC 5/ 6-ST-7,62	1716548	549	DFK-PC 6-16/ 5-GU-10,16	1701647	575	DFMC 1,5/ 7-ST-3,5-LR	1790535	185
DFK-PC 16/ 5-ST-10,16	1703409	582	DFK-PC 5/ 6-STF-7,62	1716658	548	DFK-PC 6-16/ 6-G-10,16	1701498	574	DFMC 1,5/ 7-STF-3,5	1790344	185
DFK-PC 16/ 5-STF-10,16	1703483	583	DFK-PC 5/ 6-STF-SH-7,62	1716768	549	DFK-PC 6-16/ 6-GF-10,16	1701579	575	DFMC 1,5/ 8-ST-3,5	1790166	184
DFK-PC 16/ 5-STF-SH-10,16	1703645	583	DFK-PC 5/ 7-G-7,62	1727634	544	DFK-PC 6-16/ 6-GF-SH-10,16	1701977	576	DFMC 1,5/ 8-ST-3,5-LR	1790548	185
DFK-PC 16/ 6-ST-10,16	1703412	582	DFK-PC 5/ 7-GF-7,62	1727744	545	DFK-PC 6-16/ 6-GFU-10,16	1701731	575	DFMC 1,5/ 8-STF-3,5	1790357	185
DFK-PC 16/ 6-STF-10,16	1703496	583	DFK-PC 5/ 7-GF-SH-7,62	1716111	546	DFK-PC 6-16/ 6-GFU-SH-10,16	1702057	577	DFMC 1,5/ 9-ST-3,5	1790179	184
DFK-PC 16/ 6-STF-SH-10,16	1703658	583	DFK-PC 5/ 7-GFU-7,62	1727964	545	DFK-PC 6-16/ 6-GU-10,16	1701650	575	DFMC 1,5/ 9-ST-3,5-LR	1790551	185
DFK-PC 16/ 7-ST-10,16	1703425	582	DFK-PC 5/ 7-GFU-SH-7,62	1716221	547	DFK-PC 6-16/ 7-G-10,16	1701508	574	DFMC 1,5/ 9-STF-3,5	1790360	185
DFK-PC 16/ 7-STF-10,16	1703506	583	DFK-PC 5/ 7-GU-7,62	1727854	545	DFK-PC 6-16/ 7-GF-10,16	1701582	575	DFMC 1,5/ 10-ST-3,5	1790182	184
DFK-PC 16/ 7-STF-SH-10,16	1703661	583	DFK-PC 5/ 7-ST-7,62	1716551	548	DFK-PC 6-16/ 7-GF-SH-10,16	1701980	576	DFMC 1,5/ 10-ST-3,5-LR	1790564	185
DFK-PC 16/ 8-ST-10,16	1703438	582	DFK-PC 5/ 7-STF-7,62	1716661	549	DFK-PC 6-16/ 7-GFU-10,16	1701744	575	DFMC 1,5/ 10-STF-3,5	1790373	185
DFK-PC 16/ 8-STF-10,16	1703519	583	DFK-PC 5/ 7-STF-SH-7,62	1716771	549	DFK-PC 6-16/ 7-GFU-SH-10,16	1702060	577	DFMC 1,5/ 11-ST-3,5	1790195	184
DFK-PC 16/ 8-STF-SH-10,16	1703674	583	DFK-PC 5/ 8-G-7,62	1727647	544	DFK-PC 6-16/ 7-GU-10,16	1701663	575	DFMC 1,5/ 11-ST-3,5-LR	1790577	185
DFK-PC 16/ 9-ST-10,16	1703441	582	DFK-PC 5/ 8-GF-7,62	1727757	545	DFK-PC 6-16/ 8-G-10,16	1701511	574	DFMC 1,5/ 11-STF-3,5	1790386	185
DFK-PC 16/ 9-STF-10,16	1703522	583	DFK-PC 5/ 8-GF-SH-7,62	1716124	546	DFK-PC 6-16/ 8-GF-10,16	1701595	575	DFMC 1,5/ 12-ST-3,5	1790205	184
DFK-PC 16/ 9-STF-SH-10,16	1703687	583	DFK-PC 5/ 8-GFU-7,62	1727977	545	DFK-PC 6-16/ 8-GF-SH-10,16	1701993	576	DFMC 1,5/ 12-ST-3,5-LR	1790580	185
DFK-PC 4/ 2-G-7,62-FS4,8	1861154	519	DFK-PC 5/ 8-GFU-SH-7,62	1716234	547	DFK-PC 6-16/ 8-GFU-10,16	1701757	575	DFMC 1,5/ 12-STF-3,5	1790399	185
DFK-PC 4/ 2-GF-7,62	1840557	518	DFK-PC 5/ 8-GU-7,62	1727867	545	DFK-PC 6-16/ 8-GFU-SH-10,16	1702073	577	DFMC 1,5/ 13-ST-3,5	1790218	184
DFK-PC 4/ 3-G-7,62-FS4,8	1861167	519	DFK-PC 5/ 8-ST-7,62	1716564	548	DFK-PC 6-16/ 8-GU-10,16	1701676	575	DFMC 1,5/ 13-ST-3,5-LR	1790593	185
DFK-PC 4/ 3-GF-7,62	1840560	518	DFK-PC 5/ 8-STF-7,62	1716674	549	DFK-PC 6-16/ 9-G-10,16	1701524	574	DFMC 1,5/ 13-STF-3,5	1790409	185
DFK-PC 4/ 4-G-7,62-FS4,8	1861170	519	DFK-PC 5/ 8-STF-SH-7,62	1716784	549	DFK-PC 6-16/ 9-GF-10,16	1701605	575	DFMC 1,5/ 14-ST-3,5	1790221	184
DFK-PC 4/ 4-GF-7,62	1840573	518	DFK-PC 5/ 9-G-7,62	1727650	544	DFK-PC 6-16/ 9-GF-SH-10,16	1702002	576	DFMC 1,5/ 14-ST-3,5-LR	1790603	185
DFK-PC 4/ 5-G-7,62-FS4,8	1861183	519	DFK-PC 5/ 9-GF-7,62	1727760	545	DFK-PC 6-16/ 9-GFU-10,16	1701760	575	DFMC 1,5/ 14-STF-3,5	1790412	185
DFK-PC 4/ 5-GF-7,62	1840586	518	DFK-PC 5/ 9-GF-SH-7,62	1716137	546	DFK-PC 6-16/ 9-GFU-SH-10,16	1702086	577	DFMC 1,5/ 15-ST-3,5	1790234	184
DFK-PC 4/ 6-G-7,62-FS4,8	1861196	519	DFK-PC 5/ 9-GFU-7,62	1727980	545	DFK-PC 6-16/ 9-GU-10,16	1701689	575	DFMC 1,5/ 15-ST-3,5-LR	1790616	185
DFK-PC 4/ 6-GF-7,62	1840599	518	DFK-PC 5/ 9-GFU-SH-7,62	1716247	547	DFK-PCV 5/ 2-G-7,62	1716289	547	DFMC 1,5/ 15-STF-3,5	1790425	184
DFK-PC 4/ 7-G-7,62-FS4,8	1861206	519	DFK-PC 5/ 9-GU-7,62	1727670	545	DFK-PCV 5/ 2-GF-7,62	1716399	547	DFMC 1,5/ 16-ST-3,5	1790247	185
DFK-PC 4/ 7-GF-7,62	1840609	518	DFK-PC 5/ 9-ST-7,62	1716577	548	DFK-PCV 5/ 3-G-7,62	1716292	547	DFMC 1,5/ 16-ST-3,5-LR	1790629	185
DFK-PC 4/ 8-G-7,62-FS4,8	1861219	519	DFK-PC 5/ 9-STF-7,62	1716687	549	DFK-PCV 5/ 3-GF-7,62	1716409	547	DFMC 1,5/ 16-STF-3,5	1790438	185
DFK-PC 4/ 8-GF-7,62	1840612	518	DFK-PC 5/ 9-STF-SH-7,62	1716797	549	DFK-PCV 5/ 4-G-7,62	1716302	547	DMC 1,5/ 2-G1-3,5 P20THR	1786837	186
DFK-PC 4/ 9-G-7,62-FS4,8	1861222	519	DFK-PC 5/ 10-G-7,62	1727663	544	DFK-PCV 5/ 4-GF-7,62	1716412	547	DMC 1,5/ 2-G1-3,5 P20THR R24-1	1816137	188
DFK-PC 4/ 9-GF-7,62	1840625	518	DFK-PC 5/ 10-GF-7,62	1727773	545	DFK-PCV 5/ 5-G-7,62	1716315	547	DMC 1,5/ 2-G1F-3,5-LR P20THR	1787014	187
DFK-PC 4/ 10-G-7,62-FS4,8	1861235	519	DFK-PC 5/ 10-GF-SH-7,62	1716140	546	DFK-PCV 5/ 5-GF-7,62	1716425	547	DMC 1,5/ 2-G1F-3,5-LRP20THR R44	1818504	189
DFK-PC 4/ 10-GF-7,62	1840638	518	DFK-PC 5/ 10-GFU-7,62	1727993	545	DFK-PCV 5/ 6-G-7,62	1716328	547	DMC 1,5/ 3-G1-3,5 P20THR	1786840	186
DFK-PC 4/ 11-G-7,62-FS4,8	1861248	519	DFK-PC 5/ 10-GFU-SH-7,62	1716250	547	DFK-PCV 5/ 6-GF-7,62	1716438	547	DMC 1,5/ 3-G1-3,5 P20THR R24-2	1816140	188
DFK-PC 4/ 11-GF-7,62	1840641	518	DFK-PC 5/ 10-GU-7,62	1727883	545	DFK-PCV 5/ 7-G-7,62	1716331	547	DMC 1,5/ 3-G1F-3,5-LR P20THR	1787027	187
DFK-PC 4/ 12-G-7,62-FS4,8	1861251	519	DFK-PC 5/ 10-ST-7,62	1716580	548	DFK-PCV 5/ 7-GF-7,62	1716441	547	DMC 1,5/ 3-G1F-3,5-LRP20THR R44	1818517	189
DFK-PC 4/ 12-GF-7,62	1840654	518	DFK-PC 5/ 10-STF-7,62	1716690	549	DFK-PCV 5/ 8-G-7,62	1716344	547	DMC 1,5/ 4-G1-3,5 P20THR	1786853	186
DFK-PC 5/ 2-G-7,62	1727582	544	DFK-PC 5/ 10-STF-SH-7,62	1716807	549	DFK-PCV 5/ 8-GF-7,62	1716454	547	DMC 1,5/ 4-G1-3,5 P20THR R44	1816153	188
DFK-PC 5/ 2-GF-7,62	1727692	545	DFK-PC 5/ 11-G-7,62	1727676	544	DFK-PCV 5/ 9-G-7,62	1716357	547	DMC 1,5/ 4-G1F-3,5-LR P20THR	1787030	187
DFK-PC 5/ 2-GF-SH-7,62	1716089	546	DFK-PC 5/ 11-GF-7,62	1727786	545	DFK-PCV 5/ 9-GF-7,62	1716467	547	DMC 1,5/ 4-G1F-3,5-LRP20THR R44	1818520	189
DFK-PC 5/ 2-GFU-7,62	1727919	545	DFK-PC 5/ 11-GF-SH-7,62	1716153	546	DFK-PCV 5/ 10-G-7,62	1716360	547	DMC 1,5/ 5-G1-3,5 P20THR	1786866	186
DFK-PC 5/ 2-GFU-SH-7,62	1716179	547	DFK-PC 5/ 11-GFU-7,62	1728002	545	DFK-PCV 5/ 10-GF-7,62	1716470	547	DMC 1,5/ 5-G1-3,5 P20THR R44	1816166	188
DFK-PC 5/ 2-GU-7,62	1727809	545	DFK-PC 5/ 11-GFU-SH-7,62	1716263	547	DFK-PCV 5/ 11-G-7,62	1716373	547	DMC 1,5/ 5-G1F-3,5-LR P20THR	1787043	187
DFK-PC 5/ 2-ST-7,62	1716506	548	DFK-PC 5/ 11-GU-7,62	1727896	545	DFK-PCV 5/ 11-GF-7,62	1716483	547	DMC 1,5/ 5-G1F-3,5-LRP20THR R56	1818533	189
DFK-PC 5/ 2-STF-7,62	1716616	549	DFK-PC 5/ 11-ST-7,								

Тип	Артикул	Стр.	Тип	Артикул	Стр.	Тип	Артикул	Стр.	Тип	Артикул	Стр.
DMC 1,5/ 8-G1F-3,5-LRP20THRR56	1818562	189	DMCV 1,5/16-G1F-3,5-LR P20THR	1787535	187	EMC 1,5/ 6-G-3,5	1897131	222	EMCV 1,5/10-GF-3,81	1879366	223
DMC 1,5/ 9-G1-3,5 P20THR	1786905	186				EMC 1,5/ 6-G-3,81	1897843	223	EMCV 1,5/11-G-3,5	1911101	223
DMC 1,5/ 9-G1-3,5 P20THR R56	1818494	188				EMC 1,5/ 6-GF-3,5	1897283	223	EMCV 1,5/11-G-3,81	1860731	223
DMC 1,5/ 9-G1F-3,5-LR P20THR	1787085	187				EMC 1,5/ 6-GF-3,81	1896983	223	EMCV 1,5/11-GF-3,5	1911253	223
DMC 1,5/ 9-G1F-3,5-LRP20THRR72	1706055	189	E								
DMC 1,5/10-G1-3,5 P20THR	1786918	186				EMC 1,5/ 7-G-3,5	1897144	222	EMCV 1,5/11-GF-3,81	1879379	223
DMC 1,5/10-G1-3,5 P20THR R56	1816182	188				EMC 1,5/ 7-G-3,81	1897856	222	EMCV 1,5/12-G-3,5	1911114	223
DMC 1,5/10-G1F-3,5-LR P20THR	1787098	187				EMC 1,5/ 7-GF-3,5	1897296	223	EMCV 1,5/12-G-3,81	1860744	223
						EMC 1,5/ 7-GF-3,81	1896996	223	EMCV 1,5/12-GF-3,5	1911266	223
DMC 1,5/10-G1F-3,5-LRP20THRR72	1706064	189	E/ME TBUS NS35 GY	2713780	692	EMC 1,5/ 8-G-3,5	1897157	222	EMCV 1,5/12-GF-3,81	1879382	223
DMC 1,5/11-G1-3,5 P20THR	1786921	186	EBL 2- 5	2303145	829	EMC 1,5/ 8-G-3,81	1897869	222	EMCV 1,5/13-G-3,5	1911127	223
DMC 1,5/11-G1-3,5 P20THR R72	1706049	188	EBL 3- 5	2303158	829	EMC 1,5/ 8-GF-3,5	1897306	223	EMCV 1,5/13-G-3,81	1860757	223
DMC 1,5/11-G1F-3,5-LR P20THR	1787108	187	EBP 2- 5	1733169	829	EMC 1,5/ 8-GF-3,81	1897005	223	EMCV 1,5/13-GF-3,5	1911279	223
DMC 1,5/11-G1F-3,5-LRP20THRR72	1706065	189	EBP 3- 5	1733172	829	EMC 1,5/ 9-G-3,5	1897160	222	EMCV 1,5/13-GF-3,81	1879395	223
DMC 1,5/12-G1-3,5 P20THR	1786934	186	EBP 4- 5	1733185	829	EMC 1,5/ 9-G-3,81	1897872	222	EMCV 1,5/14-G-3,5	1911130	223
DMC 1,5/12-G1-3,5 P20THR R72	1706051	188	EBP 5- 5	1733198	829	EMC 1,5/ 9-GF-3,5	1897319	223	EMCV 1,5/14-G-3,81	1860760	223
DMC 1,5/12-G1F-3,5-LR P20THR	1787111	187	EBP 6- 5	1733208	829	EMC 1,5/ 9-GF-3,81	1897018	223	EMCV 1,5/14-GF-3,5	1911282	223
DMC 1,5/12-G1F-3,5-LRP20THRR72	1706067	189	EBPL 2-3,81	1733495	829	EMC 1,5/10-G-3,5	1897173	222	EMCV 1,5/14-GF-3,81	1879405	223
DMC 1,5/13-G1-3,5 P20THR	1786947	186	EBPL 3-3,81	1733505	829	EMC 1,5/10-G-3,81	1897885	222	EMCV 1,5/15-G-3,5	1911143	223
DMC 1,5/13-G1-3,5 P20THR R72	1706052	188	EBPL 4-3,81	1733518	829	EMC 1,5/10-GF-3,5	1897322	223	EMCV 1,5/15-G-3,81	1860773	223
DMC 1,5/13-G1F-3,5-LR P20THR	1787124	187	EFG 45-LG/BS GY	2757474	738	EMC 1,5/10-GF-3,81	1897021	223	EMCV 1,5/15-GF-3,5	1911295	223
DMC 1,5/14-G1-3,5 P20THR	1786950	186	EG 22,5-A/ABS GN	2764072	718	EMC 1,5/11-G-3,5	1897186	222	EMCV 1,5/15-GF-3,81	1879418	223
DMC 1,5/14-G1-3,5 P20THR R72	1706054	188	EG 22,5-A/PC GN	2764823	720	EMC 1,5/11-G-3,81	1897898	222	EMCV 1,5/16-G-3,5	1911156	223
DMC 1,5/14-G1F-3,5-LR P20THR	1787137	187	EG 22,5-AE/ABS GN	2907046	718	EMC 1,5/11-GF-3,5	1897335	223	EMCV 1,5/16-G-3,81	1860786	223
DMC 1,5/15-G1-3,5 P20THR	1786963	186	EG 22,5-AE/PC GN	2764810	720	EMC 1,5/11-GF-3,81	1897034	223	EMCV 1,5/16-GF-3,5	1911305	223
DMC 1,5/15-G1F-3,5-LR P20THR	1787140	187	EG 22,5-AG/ABS GN	2906636	718	EMC 1,5/12-G-3,5	1897199	222	EMCV 1,5/16-GF-3,81	1879421	223
DMC 1,5/16-G1-3,5 P20THR	1786976	186	EG 22,5-AG/PC GN	2764836	720	EMC 1,5/12-G-3,81	1897908	222	EMC 10-B2	2947750	708
DMC 1,5/16-G1F-3,5-LR P20THR	1787153	187	EG 22,5-G/ABS GN	2764403	718	EMC 1,5/12-GF-3,5	1897348	223	EMG 10-H 7,5MM KLAR	2947763	708
DMCV 1,5/ 2-G1-3,5 P20THR	1787205	187	EG 22,5-GMF/PC GN	2764797	720	EMC 1,5/12-GF-3,81	1897047	223	EMG 10-H 15MM KLAR	2947776	708
DMCV 1,5/ 2-G1-3,5 P20THR R24	1818575	189	EG 22,5-GMFP/PC GN	2764807	720	EMC 1,5/13-G-3,5	1897209	222	EMG 10-H 52MM GN	2947789	708
DMCV 1,5/ 2-G1F-3,5-LR P20THR	1787399	187	EG 22,5-GP/ABS GN	2764056	718	EMC 1,5/13-G-3,81	1897911	222	EMG 10-LG	2947747	708
DMCV 1,5/ 2-G1F-3,5-LRP20THRR32	1818708	189	EG 45-A/ABS GN	2764179	719	EMC 1,5/13-GF-3,5	1897351	223	EMG 10-LG/SET	2942959	708
DMCV 1,5/ 3-G1-3,5 P20THR	1787218	187	EG 45-A/PC GN	2764878	721	EMC 1,5/13-GF-3,81	1897050	223	EMG 12-B2	2948306	709
DMCV 1,5/ 3-G1-3,5 P20THR R24	1818588	189	EG 45-AE/ABS GN	2764409	719	EMC 1,5/14-G-3,5	1897212	222	EMG 12-H 7,5MM KLAR	2947116	709
DMCV 1,5/ 3-G1F-3,5-LR P20THR	1787409	187	EG 45-AE/PC GN	2764865	721	EMC 1,5/14-G-3,81	1897924	222	EMG 12-H 15MM KLAR	2948296	709
DMCV 1,5/ 3-G1F-3,5-LRP20THRR44	1818711	189	EG 45-AG/ABS GN	2907363	719	EMC 1,5/14-GF-3,5	1897364	223	EMG 12-H 52MM GN	2947129	709
DMCV 1,5/ 4-G1-3,5 P20THR	1787221	187	EG 45-AG/PC GN	2764881	721	EMC 1,5/14-GF-3,81	1897063	223	EMG 12-LG	2907910	709
DMCV 1,5/ 4-G1-3,5 P20THR R44	1818591	189	EG 45-G/ABS GN	2764140	719	EMC 1,5/15-G-3,5	1897225	222	EMG 12-LG/SET	2942962	709
DMCV 1,5/ 4-G1F-3,5-LR P20THR	1787412	187	EG 45-GMF/PC GN	2764849	721	EMC 1,5/15-G-3,81	1897937	222	EMG 15-B3	2947815	709
DMCV 1,5/ 4-G1F-3,5-LRP20THRR44	1818724	189	EG 45-GMFP/PC GN	2764852	721	EMC 1,5/15-GF-3,5	1897377	223	EMG 15-H 7,5MM KLAR	2947828	709
DMCV 1,5/ 5-G1-3,5 P20THR	1787234	187	EG 45-GP/ABS GN	2764153	719	EMC 1,5/15-GF-3,81	1897076	223	EMG 15-H 15MM KLAR	2947831	709
DMCV 1,5/ 5-G1-3,5 P20THR R44	1818601	189	EG 67,5-A/ABS GN	2764357	719	EMC 1,5/16-G-3,5	1897238	222	EMG 15-H 52MM GN	2947844	709
DMCV 1,5/ 5-G1F-3,5-LR P20THR	1787425	187	EG 67,5-A/PC GN	2764933	721	EMC 1,5/16-G-3,81	1897940	222	EMG 15-LG	2908508	709
DMCV 1,5/ 5-G1F-3,5-LRP20THRR56	1818737	189	EG 67,5-AE/ABS GN	2907347	719	EMC 1,5/16-GF-3,5	1897380	223	EMG 15-LG/SET	2942975	709
DMCV 1,5/ 6-G1-3,5 P20THR	1787247	187	EG 67,5-AE/PC GN	2764920	721	EMC 1,5/16-GF-3,81	1897089	223	EMG 17-B3	2946081	709
DMCV 1,5/ 6-G1-3,5 P20THR R44	1818614	189	EG 67,5-AG/ABS GN	2907376	719	EMCV 1,5-SS 1	1877274	826	EMG 17-H 7,5MM KLAR	2946094	709
DMCV 1,5/ 6-G1F-3,5-LR P20THR	1787438	187	EG 67,5-AG/PC GN	2764946	721	EMCV 1,5/ 2-G-3,5	1911017	223	EMG 17-H 15MM KLAR	2946104	709
DMCV 1,5/ 6-G1F-3,5-LRP20THRR56	1818740	189	EG 67,5-G/ABS GN	2764292	719	EMCV 1,5/ 2-G-3,81	1860647	223	EMG 17-H 35MM KLAR	2942221	709
DMCV 1,5/ 7-G1-3,5 P20THR	1787250	187	EG 67,5-GMF/PC GN	2764894	721	EMCV 1,5/ 2-GF-3,5	1911169	223	EMG 17-H 52MM GN	2946117	709
DMCV 1,5/ 7-G1-3,5 P20THR R56	1818627	189	EG 67,5-GMFP/PC GN	2764917	721	EMCV 1,5/ 2-GF-3,81	1879285	223	EMG 17-LG	2946078	709
DMCV 1,5/ 7-G1F-3,5-LR P20THR	1787441	187	EG 67,5-GP/ABS GN	2764302	719	EMCV 1,5/ 3-G-3,5	1911020	223	EMG 17-LG-7,5	2944106	709
DMCV 1,5/ 7-G1F-3,5-LRP20THRR56	1818753	189	EG 90-A/ABS GN	2764399	719	EMCV 1,5/ 3-G-3,81	1860650	223	EMG 17-LG/SET	2942409	709
DMCV 1,5/ 8-G1-3,5 P20THR	1787263	187	EG 90-A/PC GN	2764988	721	EMCV 1,5/ 3-GF-3,5	1911172	223	EMG 17-LG/SET	2942988	709
DMCV 1,5/ 8-G1-3,5 P20THR R56	1818630	189	EG 90-AE/ABS GN	2907350	719	EMCV 1,5/ 3-GF-3,81	1879298	223	EMG 22-B4	2946146	710
DMCV 1,5/ 8-G1F-3,5-LR P20THR	1787454	187	EG 90-AE/PC GN	2764975	721	EMCV 1,5/ 4-G-3,5	1911033	223	EMG 22-H 7,5MM KLAR	2946159	710
DMCV 1,5/ 8-G1F-3,5-LRP20THRR56	1818766	189	EG 90-AG/ABS GN	2907389	719	EMCV 1,5/ 4-G-3,81	1860663	223	EMG 22-H 15MM KLAR	2946162	710
DMCV 1,5/ 9-G1-3,5 P20THR	1787276	187	EG 90-AG/PC GN	2764991	721	EMCV 1,5/ 4-GF-3,5	1911185	223	EMG 22-H 35MM KLAR	2942771	710
DMCV 1,5/ 9-G1-3,5 P20THR R56	1818643	189	EG 90-G/ABS GN	2764328	719	EMCV 1,5/ 4-GF-3,81	1879308	223	EMG 22-H 52MM GN	2946175	710
DMCV 1,5/ 9-G1F-3,5-LR P20THR	1787467	187	EG 90-GMF/PC GN	2764959	721	EMCV 1,5/ 5-G-3,5	1911046	223	EMG 22-LG	2946133	710
DMCV 1,5/ 9-G1F-3,5-LRP20THRR72	1818779	189	EG 90-GMFP/PC GN	2764862	721	EMCV 1,5/ 5-G-3,81	1860676	223	EMG 22-LG/SET	2942991	710
DMCV 1,5/10-G1-3,5 P20THR	1787289	187	EG 90-GP/ABS GN	2764315	719	EMCV 1,5/ 5-GF-3,5	1911198	223	EMG 25-B4	2948335	711
DMCV 1,5/10-G1-3,5 P20THR R56	1818656	189	EM-MP 45N	2943712	765	EMCV 1,5/ 5-GF-3,81	1879311	223	EMG 25-H 7,5MM KLAR	2947132	711
DMCV 1,5/10-G1F-3,5-LR P20THR	1787470	187	EM-MP 70	2942742	765	EMCV 1,5/ 6-G-3,5	1911059	223	EMG 25-H 15MM KLAR	2948322	711
DMCV 1,5/10-G1F-3,5-LRP20THRR72	1818782	189	EM-MPG 45	2944177	765	EMCV 1,5/ 6-G-3,81	1860689	223	EMG 25-H 52MM GN	2947145	711
DMCV 1,5/11-G1-3,5 P20THR	1787292	187	EMC 1,5-SH	1877258	826	EMCV 1,5/ 6-GF-3,5	1911208	223	EMG 25-LG	2948319	711
DMCV 1,5/11-G1-3,5 P20THR R72	1818669	189	EMC 1,5/ 2-G-3,5	1897092	222	EMCV 1,5/ 6-GF-3,81	1879324	223	EMG 25-LG/SET	2943000	711
DMCV 1,5/11-G1F-3,5-LR P20THR	1787483	187	EMC 1,5/ 2-G-3,81	1897801	222	EMCV 1,5/ 7-G-3,5	1911062	223	EMG 25-ZE	2941808	711
DMCV 1,5/11-G1F-3,5-LRP20THRR72	1818795	189	EMC 1,5/ 2-GF-3,5	1897241	223	EMCV 1,5/ 7-G-3,81	1860692	223	EMG 30-B5	2947873	711
DMCV 1,5/12-G1-3,5 P20THR	1787302	187	EMC 1,5/ 2-GF-3,81	1896941	223	EMCV 1,5/ 7-GF-3,5	1911211	223	EMG 30-H 7,5MM KLAR	2947886	711
DMCV 1,5/12-G1-3,5 P20THR R72	1818672	189	EMC 1,5/ 3-G-3,5	1897102	222	EMCV 1,5/ 7-GF-3,81	1879337	223	EMG 30-H 15MM KLAR	2947899	711
DMCV 1,5/12-G1F											

Тип	Артикул	Стр.	Тип	Артикул	Стр.	Тип	Артикул	Стр.	Тип	Артикул	Стр.
EMG 45-H 7,5MM KLAR	2946214	712	EML (20X8)R	0816786	808	EML-ESD (8X8)RL-T	0830576	813	EMLS (26,5X12)R SR	0800353	816
EMG 45-H 15MM KLAR	2946227	712	EML (20X8)R YE	0816799	809	EML-HT (15X15)R	0800341	810	EMLS (26,5X12)R SR CUS	0830179	817
EMG 45-H 35MM KLAR	2942140	712	EML (21,5X21,5)R SR	0816812	809	EML (38,1X19)R CUS	0830170	811	EMLS (38,1X19)R SR	0800354	816
EMG 45-H 52MM GN	2946230	712	EML (25,4X12,7)R	0816825	808	EML-HT (15X15)RL-T	0830653	811	EMLS (38,1X19)R SR CUS	0830180	817
EMG 45-LG	2946191	712	EML (25,4X12,7)R YE	0816838	809	EML-HT (15X6)R	0830644	810	EMLS (40X15)R SR	0800345	816
EMG 45-LG/O	2942315	712	EML (26,5X12)R SR	0816854	809	EML-HT (15X6)R CUS	0830663	811	EMLS (40X15)R SR CUS	0830173	817
EMG 45-LG/SET	2940032	712	EML (26,5X17,5)R SR	0816883	809	EML-HT (15X6)RL-T	0830652	811	EMLS (40X8)R SR	0800348	816
EMG 45-ZE	2941811	712	EML (26,5X17,5)R YE	0816896	809	EML-HT (20X7)R	0830645	810	EMLS (40X8)R SR CUS	0830176	817
EMG 50-B9	2947268	713	EML (26,5X18,5)R SR	0816906	809	EML-HT (20X7)R CUS	0830664	811	EMLS (60X30)R SR	0800355	816
EMG 50-H 7,5MM KLAR	2947925	713	EML (26,5X26,5)R SR	0816919	809	EML-HT (20X7)RL-T	0830654	811	EMLS (60X32)R SR CUS	0830181	817
EMG 50-H 15MM KLAR	2947938	713	EML (26,5X7,5)R SR	0816841	809	EML-HT (24X4)R	0830646	810	EMLS (70X150)R SR	0800351	816
EMG 50-H 52MM GN	2947941	713	EML (30X20)R	0816922	808	EML-HT (24X4)R CUS	0830665	811	EMLS (70X150)R SR CUS	0830178	817
EMG 50-LG	2947242	713	EML (30X20)R YE	0816935	809	EML-HT (24X4)RL-T	0830655	811	EMLS (70X32)R SR	0800346	816
EMG 50-LG/O	2940870	713	EML (37XE)RL TR	0815716	808	EML-HT (25,4X12,7)R	0830648	810	EMLS (70X32)R SR CUS	0830174	817
EMG 50-LG/SET	2940045	713	EML (38,1X19)RL	0816171	808	EML-HT (25,4X12,7)R CUS	0830667	811	EMLS (76X51)R SR	0800350	816
EMG 75-B14	2947381	713	EML (38X17)R	0816951	808	EML-HT (25,4X12,7)RL-T	0830657	811	EMLS (76X51)R SR CUS	0830177	817
EMG 75-H 7,5MM KLAR	2947954	713	EML (40X15)R SR	0815729	809	EML-HT (25X8)R	0830647	810	EMLS (85X32)R SR	0800356	816
EMG 75-H 15MM KLAR	2947967	713	EML (40X25)R	0818027	808	EML-HT (25X8)R CUS	0830666	811	EMLS (85X32)R SR CUS	0830182	817
EMG 75-H 52MM GN	2947970	713	EML (40X25)R YE	0816977	809	EML-HT (25X8)RL-T	0830656	811	EMSTB 2,5-SH	1877203	826
EMG 75-LG	2947378	713	EML (40X8)R	0816980	808	EML-HT (32X10)R	0830649	810	EMSTB 2,5/ 2-GF	1900073	311
EMG 75-LG/O	2941879	713	EML (50,8X25,4)RL	0816184	808	EML-HT (32X10)R CUS	0830668	811	EMSTB 2,5/ 2-GF-5,08	1899618	311
EMG 75-LG/SET	2940058	713	EML (51X25)R	0817028	808	EML-HT (32X10)RL-T	0830658	811	EMSTB 2,5/ 3-GF	1900086	311
EMG 90-B17	2946269	713	EML (51X25)R SR	0817002	809	EML-HT (35X6,5)R	0830650	810	EMSTB 2,5/ 3-GF-5,08	1899621	311
EMG 90-H 7,5MM KLAR	2945396	713	EML (51X25)R YE	0817031	809	EML-HT (35X6,5)R CUS	0830669	811	EMSTB 2,5/ 4-GF	1900099	311
EMG 90-H 15MM KLAR	2945406	713	EML (69,8X31,8)RL	0816197	808	EML-HT (35X6,5)RL-T	0830659	811	EMSTB 2,5/ 4-GF-5,08	1899634	311
EMG 90-H 52MM GN	2944300	713	EML (70X32)R	0817060	808	EML-HT (40X15)R	0800339	810	EMSTB 2,5/ 5-GF	1900109	311
EMG 90-LG	2946256	713	EML (70X32)R SR	0817057	809	EML-HT (40X15)R CUS	0830168	811	EMSTB 2,5/ 5-GF-5,08	1899647	311
EMG 90-LG/O	2941581	713	EML (70X32)R YE	0817073	809	EML-HT (40X15)RL-T	0830680	811	EMSTB 2,5/ 6-GF	1900112	311
EMG 90-LG/SET	2907884	713	EML (70X50)R	0817099	808	EML-HT (45X5)R	0800337	810	EMSTB 2,5/ 6-GF-5,08	1899650	311
EMG 90-ZE	2941824	713	EML (70X50)R SR	0817086	809	EML-HT (45X5)R CUS	0830166	811	EMSTB 2,5/ 7-GF	1900125	311
EMG-GKS 12	2947035	709	EML (76,2X6,5)RL YE	0816207	809	EML-HT (45X5)RL-T	0830661	811	EMSTB 2,5/ 7-GF-5,08	1899663	311
EMG-GKS 22	2941594	710	EML (90X5)R	0817109	808	EML-HT (50X10)R	0800338	810	EMSTB 2,5/ 8-GF	1900138	311
EMG-KA	2941510	708	EML (D17,5)R	0815774	808	EML-HT (50X10)R CUS	0830167	811	EMSTB 2,5/ 8-GF-5,08	1899676	311
EMG-SGKS 10	2947585	708	EML (100X40)R	0800286	808	EML-HT (50X10)RL-T	0830662	811	EMSTB 2,5/ 9-GF	1900141	311
EMG100-B19	2947093	714	EML (100X40)R SR	0802697	809	EML-HT (8X8)R	0800340	810	EMSTB 2,5/ 9-GF-5,08	1899689	311
EMG100-H 7,5MM KLAR	2944193	714	EML (15X6)R YE	0819288	809	EML-HT (8X8)R CUS	0830169	811	EMSTB 2,5/ 10-GF	1900154	311
EMG100-H 15MM KLAR	2943152	714	EML (18X7)RL YE	0802733	809	EML-HT (8X8)RL-T	0830651	811	EMSTB 2,5/ 10-GF-5,08	1899692	311
EMG100-H 35MM KLAR	2942218	714	EML (25,4X12,7)RL	0816087	808	EML-HT (D12)R	0801376	810	EMSTB 2,5/ 11-GF	1900167	311
EMG100-H 52MM GN	2944724	714	EML (29X29)R-ME	0828172	674	EML-RM (15X15)R	0830530	814	EMSTB 2,5/ 11-GF-5,08	1899702	311
EMG100-LG	2947080	714	EML (44X42)R-ME	0828279	674	EML-RM (15X15)R CUS	0830554	815	EMSTB 2,5/ 12-GF	1900170	311
EMG100-LG/MSTB	2907570	714	EML (44X49)R-ME	0828169	674	EML-RM (15X15)RL-T	0830542	815	EMSTB 2,5/ 12-GF-5,08	1899715	311
EMG100-LG/O	2907567	714	EML (44X53)R-ME	0828156	674	EML-RM (15X6)R	0830529	814	EMSTB 2,5/ 13-GF	1900183	311
EMG100-LG/SET	2906283	714	EML (44X64)R-ME	0828266	674	EML-RM (15X6)R CUS	0830553	815	EMSTB 2,5/ 13-GF-5,08	1899728	311
EMG125-B24	2947996	715	EML (44X72)R-ME	0828143	674	EML-RM (15X6)RL-T	0830541	815	EMSTB 2,5/ 14-GF	1900196	311
EMG125-H 7,5MM KLAR	2943194	715	EML (44X76)R-ME	0828130	674	EML-RM (20X7)R	0830531	814	EMSTB 2,5/ 14-GF-5,08	1899731	311
EMG125-H 15MM KLAR	2943181	715	EML-ESD (15X15)R	0830566	812	EML-RM (20X7)R CUS	0830555	815	EMSTB 2,5/ 15-GF	1900206	311
EMG125-H 52MM GN	2943518	715	EML-ESD (15X15)R CUS	0830590	813	EML-RM (20X7)RL-T	0830543	815	EMSTB 2,5/ 15-GF-5,08	1899744	311
EMG125-LG	2947983	715	EML-ESD (15X15)RL-T	0830578	813	EML-RM (24X4)R	0830532	814	EMSTB 2,5/ 16-GF	1900219	311
EMG125-LG/MSTB	2943288	715	EML-ESD (15X6)R	0830565	812	EML-RM (24X4)R CUS	0830556	815	EMSTB 2,5/ 16-GF-5,08	1899757	311
EMG150-B29	2946036	715	EML-ESD (15X6)R CUS	0830589	813	EML-RM (24X4)RL-T	0830544	815	EMSTBA 2,5/ 2-G	1899841	310
EMG150-H 7,5MM KLAR	2943178	715	EML-ESD (15X6)RL-T	0830577	813	EML-RM (25,4X12,7)R	0830534	814	EMSTBA 2,5/ 2-G-5,08	1880300	310
EMG150-H 15MM KLAR	2943165	715	EML-ESD (20X7)R	0830567	812	EML-RM (25,4X12,7)R CUS	0830558	815	EMSTBA 2,5/ 3-G	1899854	310
EMG150-H 52MM GN	2943521	715	EML-ESD (20X7)R CUS	0830591	813	EML-RM (25,4X12,7)RL-T	0830546	815	EMSTBA 2,5/ 3-G-5,08	1880313	310
EMG150-LG	2946023	715	EML-ESD (20X7)RL-T	0830579	813	EML-RM (25X8)R	0830533	814	EMSTBA 2,5/ 4-G	1899867	310
EMG150-LG/MSTB	2907596	715	EML-ESD (24X4)R	0830568	812	EML-RM (25X8)R CUS	0830557	815	EMSTBA 2,5/ 4-G-5,08	1880326	310
EMG150-LG/O	2906571	715	EML-ESD (24X4)R CUS	0830592	813	EML-RM (25X8)RL-T	0830545	815	EMSTBA 2,5/ 5-G	1899870	310
EML (100X73)R	0817125	808	EML-ESD (24X4)RL-T	0830580	813	EML-RM (32X10)R	0830535	814	EMSTBA 2,5/ 5-G-5,08	1880339	310
EML (100X73)R SR	0817112	809	EML-ESD (25,4X12,7)R	0830570	812	EML-RM (32X10)R CUS	0830559	815	EMSTBA 2,5/ 6-G	1899883	310
EML (100X73)R YE	0817138	809	EML-ESD (25,4X12,7)R CUS	0830594	813	EML-RM (32X10)RL-T	0830547	815	EMSTBA 2,5/ 6-G-5,08	1880342	310
EML (100X90)R	0817154	808	EML-ESD (25,4X12,7)RL-T	0830582	813	EML-RM (35X6,5)R	0830536	814	EMSTBA 2,5/ 7-G	1899896	310
EML (100X90)R SR	0817141	809	EML-ESD (25X8)R	0830569	812	EML-RM (35X6,5)R CUS	0830560	815	EMSTBA 2,5/ 7-G-5,08	1880355	310
EML (100XE)RL SR	0815787	809	EML-ESD (25X8)R CUS	0830593	813	EML-RM (35X6,5)RL-T	0830548	815	EMSTBA 2,5/ 8-G	1899906	310
EML (101,6X25,4)RL SR	0815790	809	EML-ESD (25X8)RL-T	0830581	813	EML-RM (40X15)R	0830537	814	EMSTBA 2,5/ 8-G-5,08	1880368	310
EML (10X4)R	0815583	808	EML-ESD (32X10)R	0830571	812	EML-RM (40X15)R CUS	0830561	815	EMSTBA 2,5/ 9-G	1899919	310
EML (10X7)R	0816663	808	EML-ESD (32X10)R CUS	0830595	813	EML-RM (40X15)RL-T	0830549	815	EMSTBA 2,5/ 9-G-5,08	1880371	310
EML (10X7)R YE	0816676	809	EML-ESD (32X10)RL-T	0830583	813	EML-RM (45X5)R	0830538	814	EMSTBA 2,5/ 10-G	1899922	310
EML (15X9)R	0815677	808	EML-ESD (35X6,5)R	0830572	812	EML-RM (45X5)R CUS	0830562	815	EMSTBA 2,5/ 10-G-5,08	1880384	310
EML (15X9)R SR	0816032	809	EML-ESD (35X6,5)R CUS	0830596	813	EML-RM (45X5)RL-T	0830550	815	EMSTBA 2,5/ 11-G	1899935	310
EML (15X9)R YE	0816045	809	EML-ESD (35X6,5)RL-T	0830584	813	EML-RM (50X10)R	0830539	814	EMSTBA 2,5/ 11-G-5,08	1880397	310
EML (16,5X5)R	0816702	808	EML-ESD (40X15)R	0830573	812	EML-RM (50X10)R CUS	0830563	815	EMSTBA 2,5/ 12-G	1899948	310
EML (16,5X5)R YE	0816728	809	EML-ESD (40X15)R CUS	0830597	813	EML-RM (50X10)RL-T	0830551	815	EMSTBA 2,5/ 12-G-5,08	1880407	310
EML (16,5X5)RL	0816113	808	EML-ESD (40X15)RL-T	0830585	813	EML-RM (8X8)R	0830528	814	EMSTBA 2,5/ 13-G	1899951	310
EML (16,5X5)RL YE	0816126	809	EML-ESD (45X5)R	0830574	812	EML-RM (8X8)R CUS	0830552	815	EMSTBA 2,5/ 13-G-5,08	1880410	310
EML (16X7)R	0818001	808	EML-ESD (45X5)R CUS	0830598	813	EML-RM (8X8)RL-T					

Тип	Артикул	Стр.	Тип	Артикул	Стр.	Тип	Артикул	Стр.	Тип	Артикул	Стр.
EMSTBV 2,5/ 2-GF-5,08	1915217	311	FBSK 3-10/ZFKDS 10	1986657	830	FK-MCP 1,5/ 9-ST-3,81-LR	1817495	199	FK-MPT 0,5/ 9-3,5	1891137	403
EMSTBV 2,5/ 3-GF	1914068	311	FBSK 3-15/ZFKDS 10	1986686	830	FK-MCP 1,5/ 9-STF-3,5	1940169	199	FK-MPT 0,5/ 9-3,5-H	1928835	403
EMSTBV 2,5/ 3-GF-5,08	1898648	311	FBSK 4-10/ZFKDS 10	1986660	830	FK-MCP 1,5/ 9-STF-3,81	1851300	199	FK-MPT 0,5/ 9-ICA-3,5	1930399	404
EMSTBV 2,5/ 4-GF	1914071	311	FBSK 4-15/ZFKDS 10	1986673	830	FK-MCP 1,5/10-ST-3,5	1939989	198	FK-MPT 0,5/ 9-ICVA-3,5	1930548	405
EMSTBV 2,5/ 4-GF-5,08	1915233	311	FFKDS/H-2,54	1791826	145	FK-MCP 1,5/10-ST-3,5-LR	1817314	199	FK-MPT 0,5/ 9-ST-3,5	1913992	403
EMSTBV 2,5/ 5-GF	1914084	311	FFKDS/H-3,81	1789650	145	FK-MCP 1,5/10-ST-3,81	1851122	198	FK-MPT 0,5/10-3,5	1891140	403
EMSTBV 2,5/ 5-GF-5,08	1915246	311	FFKDS/H1-5,08	1790335	147	FK-MCP 1,5/10-ST-3,81-LR	1817505	199	FK-MPT 0,5/10-3,5-H	1928848	403
EMSTBV 2,5/ 6-GF	1915107	311	FFKDS/H2-5,08	1790461	147	FK-MCP 1,5/10-STF-3,5	1940172	199	FK-MPT 0,5/10-ICA-3,5	1930409	404
EMSTBV 2,5/ 6-GF-5,08	1915259	311	FFKDS/V-2,54	1791813	145	FK-MCP 1,5/10-STF-3,81	1851313	199	FK-MPT 0,5/10-ICVA-3,5	1930551	405
EMSTBV 2,5/ 7-GF	1915110	311	FFKDS/V-3,81	1789647	147	FK-MCP 1,5/11-ST-3,5	1939992	198	FK-MPT 0,5/10-ST-3,5	1914001	403
EMSTBV 2,5/ 7-GF-5,08	1915262	311	FFKDS/V1-5,08	1790319	149	FK-MCP 1,5/11-ST-3,5-LR	1817327	199	FK-MPT 0,5/11-3,5	1891153	403
EMSTBV 2,5/ 8-GF	1915123	311	FFKDS/V2-5,08	1790348	149	FK-MCP 1,5/11-ST-3,81	1851135	198	FK-MPT 0,5/11-3,5-H	1928851	403
EMSTBV 2,5/ 8-GF-5,08	1915275	311	FFKDSA/H1-7,62	1790351	149	FK-MCP 1,5/11-ST-3,81-LR	1817518	199	FK-MPT 0,5/11-ICA-3,5	1930412	404
EMSTBV 2,5/ 9-GF	1915136	311	FFKDSA/H2-7,62	1790458	151	FK-MCP 1,5/11-ST-3,5	1940185	199	FK-MPT 0,5/11-ICVA-3,5	1930564	405
EMSTBV 2,5/ 9-GF-5,08	1915288	311	FFKDSA/V1-7,62	1790364	151	FK-MCP 1,5/11-STF-3,81	1851326	199	FK-MPT 0,5/11-ST-3,5	1914027	403
EMSTBV 2,5/10-GF	1915149	311	FFKDSA/V2-7,62	1790377	151	FK-MCP 1,5/12-ST-3,5	1940004	198	FK-MPT 0,5/12-3,5	1891166	403
EMSTBV 2,5/10-GF-5,08	1915291	311	FFKDSA1/H-5,08	1791868	145	FK-MCP 1,5/12-ST-3,5-LR	1817330	199	FK-MPT 0,5/12-3,5-H	1928864	403
EMSTBV 2,5/11-GF	1915110	311	FFKDSA1/H-6,35	1789634	145	FK-MCP 1,5/12-ST-3,81	1851148	198	FK-MPT 0,5/12-ICA-3,5	1930425	404
EMSTBV 2,5/11-GF-5,08	1915301	311	FFKDSA1/H1-7,62	1790513	147	FK-MCP 1,5/12-ST-3,81-LR	1817521	199	FK-MPT 0,5/12-ICVA-3,5	1930577	405
EMSTBV 2,5/12-GF	1915165	311	FFKDSA1/H2-7,62	1790500	147	FK-MCP 1,5/12-STF-3,5	1940198	199	FK-MPT 0,5/12-ST-3,5	1914030	403
EMSTBV 2,5/12-GF-5,08	1915314	311	FFKDSA1/V-5,08	1791855	145	FK-MCP 1,5/12-STF-3,81	1851339	199	FK-MPT 0,5/13-3,5	1891179	403
EMSTBV 2,5/13-GF	1915178	311	FFKDSA1/V-6,35	1789621	147	FK-MCP 1,5/13-ST-3,5	1940017	198	FK-MPT 0,5/13-3,5-H	1928877	403
EMSTBV 2,5/13-GF-5,08	1915327	311	FFKDSA1/V1-7,62	1790490	149	FK-MCP 1,5/13-ST-3,5-LR	1817343	199	FK-MPT 0,5/13-ICA-3,5	1930438	404
EMSTBV 2,5/14-GF	1915181	311	FFKDSA1/V2-7,62	1790487	149	FK-MCP 1,5/13-ST-3,81	1851151	198	FK-MPT 0,5/13-ICVA-3,5	1930580	405
EMSTBV 2,5/14-GF-5,08	1915330	311	FK-MC 0,5/ 2-ST-2,5	1881325	168	FK-MCP 1,5/13-ST-3,81-LR	1817534	199	FK-MPT 0,5/13-ST-3,5	1914043	403
EMSTBV 2,5/15-GF	1915194	311	FK-MC 0,5/ 3-ST-2,5	1881338	168	FK-MCP 1,5/13-STF-3,5	1940208	199	FK-MPT 0,5/14-3,5	1891182	403
EMSTBV 2,5/15-GF-5,08	1915343	311	FK-MC 0,5/ 4-ST-2,5	1881341	168	FK-MCP 1,5/13-STF-3,81	1851342	199	FK-MPT 0,5/14-3,5-H	1928880	403
EMSTBV 2,5/16-GF	1915204	311	FK-MC 0,5/ 5-ST-2,5	1881354	168	FK-MCP 1,5/14-ST-3,5	1940020	198	FK-MPT 0,5/14-ICA-3,5	1930441	404
EMSTBV 2,5/16-GF-5,08	1915356	311	FK-MC 0,5/ 6-ST-2,5	1881367	168	FK-MCP 1,5/14-ST-3,5-LR	1817356	199	FK-MPT 0,5/14-ICVA-3,5	1930593	405
EMSTBVA 2,5-SS-1-5,08	1877216	826	FK-MC 0,5/ 7-ST-2,5	1881370	168	FK-MCP 1,5/14-ST-3,81	1851164	198	FK-MPT 0,5/14-ST-3,5	1914056	403
EMSTBVA 2,5/ 2-G	1914852	311	FK-MC 0,5/ 8-ST-2,5	1881383	168	FK-MCP 1,5/14-ST-3,81-LR	1817547	199	FK-MPT 0,5/15-3,5	1891195	403
EMSTBVA 2,5/ 2-G-5,08	1895919	311	FK-MC 0,5/ 9-ST-2,5	1881396	168	FK-MCP 1,5/14-STF-3,5	1940211	199	FK-MPT 0,5/15-3,5-H	1928893	403
EMSTBVA 2,5/ 3-G	1914865	311	FK-MC 0,5/10-ST-2,5	1881406	168	FK-MCP 1,5/14-STF-3,81	1851355	199	FK-MPT 0,5/15-ICA-3,5	1930454	404
EMSTBVA 2,5/ 3-G-5,08	1895922	311	FK-MC 0,5/11-ST-2,5	1881419	168	FK-MCP 1,5/15-ST-3,5	1940033	198	FK-MPT 0,5/15-ICVA-3,5	1930603	405
EMSTBVA 2,5/ 4-G	1914878	311	FK-MC 0,5/12-ST-2,5	1881422	168	FK-MCP 1,5/15-ST-3,5-LR	1817369	199	FK-MPT 0,5/15-ST-3,5	1914069	403
EMSTBVA 2,5/ 4-G-5,08	1895935	311	FK-MCP 1,5/ 2-ST-3,5	1939918	198	FK-MCP 1,5/15-ST-3,81	1851177	198	FK-MPT 0,5/15-3,5	1891205	403
EMSTBVA 2,5/ 5-G	1914881	311	FK-MCP 1,5/ 2-ST-3,5-LR	1817233	199	FK-MCP 1,5/15-ST-3,81-LR	1817550	199	FK-MPT 0,5/16-3,5-H	1928903	403
EMSTBVA 2,5/ 5-G-5,08	1895948	311	FK-MCP 1,5/ 2-ST-3,81	1851041	198	FK-MCP 1,5/15-STF-3,5	1940224	199	FK-MPT 0,5/16-ICA-3,5	1930467	404
EMSTBVA 2,5/ 6-G	1914894	311	FK-MCP 1,5/ 2-ST-3,81-LR	1817424	199	FK-MCP 1,5/15-STF-3,81	1851368	199	FK-MPT 0,5/16-ICVA-3,5	1930616	405
EMSTBVA 2,5/ 6-G-5,08	1895951	311	FK-MCP 1,5/ 2-STF-3,5	1940091	199	FK-MCP 1,5/16-ST-3,5	1940046	198	FK-MPT 0,5/16-ST-3,5	1914072	403
EMSTBVA 2,5/ 7-G	1914904	311	FK-MCP 1,5/ 2-STF-3,81	1851232	199	FK-MCP 1,5/16-ST-3,5-LR	1817372	199	FKC 2,5 HC/ 2-ST	1942154	494
EMSTBVA 2,5/ 7-G-5,08	1895964	311	FK-MCP 1,5/ 3-ST-3,5	1939921	198	FK-MCP 1,5/16-ST-3,81	1851180	198	FKC 2,5 HC/ 2-ST-5,08	1942374	494
EMSTBVA 2,5/ 8-G	1914917	311	FK-MCP 1,5/ 3-ST-3,5-LR	1817246	199	FK-MCP 1,5/16-ST-3,81-LR	1817563	199	FKC 2,5 HC/ 2-STF	1942264	495
EMSTBVA 2,5/ 8-G-5,08	1895977	311	FK-MCP 1,5/ 3-ST-3,81	1851054	198	FK-MCP 1,5/16-STF-3,5	1940237	199	FKC 2,5 HC/ 2-STF-5,08	1942484	495
EMSTBVA 2,5/ 9-G	1914920	311	FK-MCP 1,5/ 3-ST-3,81-LR	1817437	199	FK-MCP 1,5/16-STF-3,81	1851371	199	FKC 2,5 HC/ 3-ST	1942167	494
EMSTBVA 2,5/ 9-G-5,08	1895980	311	FK-MCP 1,5/ 3-STF-3,5	1940101	199	FK-MPT 0,5/ 2-3,5	1891069	403	FKC 2,5 HC/ 3-ST-5,08	1942387	494
EMSTBVA 2,5/10-G	1914933	311	FK-MCP 1,5/ 3-STF-3,81	1851245	199	FK-MPT 0,5/ 2-3,5-H	1928767	403	FKC 2,5 HC/ 3-STF	1942277	495
EMSTBVA 2,5/10-G-5,08	1895993	311	FK-MCP 1,5/ 4-ST-3,5	1939934	198	FK-MPT 0,5/ 2-ICA-3,5	1930328	404	FKC 2,5 HC/ 3-STF-5,08	1942497	495
EMSTBVA 2,5/11-G	1914946	311	FK-MCP 1,5/ 4-ST-3,5-LR	1817259	199	FK-MPT 0,5/ 2-ICVA-3,5	1930470	405	FKC 2,5 HC/ 4-ST	1942170	494
EMSTBVA 2,5/11-G-5,08	1895903	311	FK-MCP 1,5/ 4-ST-3,81	1851067	198	FK-MPT 0,5/ 2-ST-3,5	1913921	403	FKC 2,5 HC/ 4-ST-5,08	1942390	494
EMSTBVA 2,5/12-G	1914959	311	FK-MCP 1,5/ 4-ST-3,81-LR	1817440	199	FK-MPT 0,5/ 3-3,5	1891072	403	FKC 2,5 HC/ 4-STF	1942280	495
EMSTBVA 2,5/12-G-5,08	1895916	311	FK-MCP 1,5/ 4-STF-3,5	1940114	199	FK-MPT 0,5/ 3-3,5-H	1928770	403	FKC 2,5 HC/ 4-STF-5,08	1942507	495
EMSTBVA 2,5/13-G	1914962	311	FK-MCP 1,5/ 4-STF-3,81	1851258	199	FK-MPT 0,5/ 3-ICA-3,5	1930331	404	FKC 2,5 HC/ 5-ST	1942183	494
EMSTBVA 2,5/13-G-5,08	1895929	311	FK-MCP 1,5/ 5-ST-3,5	1939947	198	FK-MPT 0,5/ 3-ICVA-3,5	1930483	405	FKC 2,5 HC/ 5-ST-5,08	1942400	494
EMSTBVA 2,5/14-G	1914975	311	FK-MCP 1,5/ 5-ST-3,5-LR	1817262	199	FK-MCP 1,5/ 5-ST-3,5	1913934	403	FKC 2,5 HC/ 5-STF	1942293	495
EMSTBVA 2,5/14-G-5,08	1895932	311	FK-MCP 1,5/ 5-ST-3,81	1851070	198	FK-MPT 0,5/ 4-3,5	1891085	403	FKC 2,5 HC/ 5-STF-5,08	1942510	495
EMSTBVA 2,5/15-G	1914988	311	FK-MCP 1,5/ 5-ST-3,81-LR	1817453	199	FK-MPT 0,5/ 4-3,5-H	1928783	403	FKC 2,5 HC/ 6-ST	1942196	494
EMSTBVA 2,5/15-G-5,08	1895945	311	FK-MCP 1,5/ 5-STF-3,5	1940127	199	FK-MPT 0,5/ 4-ICA-3,5	1930344	404	FKC 2,5 HC/ 6-ST-5,08	1942413	494
EMSTBVA 2,5/16-G	1914991	311	FK-MCP 1,5/ 5-STF-3,81	1851261	199	FK-MPT 0,5/ 4-ICVA-3,5	1930496	405	FKC 2,5 HC/ 6-STF	1942303	495
EMSTBVA 2,5/16-G-5,08	1895958	311	FK-MCP 1,5/ 6-ST-3,5	1939950	198	FK-MPT 0,5/ 4-ST-3,5	1913947	403	FKC 2,5 HC/ 6-STF-5,08	1942523	495
ESL 15X5	0822592	675	FK-MCP 1,5/ 6-ST-3,5-LR	1817275	199	FK-MPT 0,5/ 5-3,5	1891098	403	FKC 2,5 HC/ 7-ST	1942206	494
ESL 20X5	0822589	675	FK-MCP 1,5/ 6-ST-3,81	1851083	198	FK-MPT 0,5/ 5-3,5-H	1928796	403	FKC 2,5 HC/ 7-ST-5,08	1942426	494
			FK-MCP 1,5/ 6-ST-3,81-LR	1817466	199	FK-MPT 0,5/ 5-ICA-3,5	1930357	404	FKC 2,5 HC/ 7-STF	1942316	495
			FK-MCP 1,5/ 6-STF-3,5	1940130	199	FK-MPT 0,5/ 5-ICVA-3,5	1930506	405	FKC 2,5 HC/ 7-STF-5,08	1942536	495
			FK-MCP 1,5/ 6-STF-3,81	1851274	199	FK-MPT 0,5/ 5-ST-3,5	1913950	403	FKC 2,5 HC/ 8-ST	1942219	494
			FK-MCP 1,5/ 7-ST-3,5	1939960	198	FK-MPT 0,5/ 6-3,5	1891108	403	FKC 2,5 HC/ 8-ST-5,08	1942439	494
			FK-MCP 1,5/ 7-ST-3,5-LR	1817288	199	FK-MPT 0,5/ 6-3,5-H	1928806	403	FKC 2,5 HC/ 8-STF	1942329	495
			FK-MCP 1,5/ 7-ST-3,81	1851096	198	FK-MPT 0,5/ 6-ICA-3,5	1930360	404	FKC 2,5 HC/ 8-STF-5,08	1942549	495
FBSK 2-10	1928398	830	FK-MCP 1,5/ 7-ST-3,81-LR	1817479	199	FK-MPT 0,5/ 6-ICVA-3,5	1930519	405	FKC 2,5 HC/ 9-ST	1942222	494
FBSK 2-7,5	1928343	830	FK-MCP 1,5/ 7-STF-3,5	1940143	199	FK-MPT 0,5/ 6-ST-3,5	1913963	403	FKC 2,5 HC/ 9-ST-5,08	1942444	494
FBSK 3-10	1928408	830	FK-MCP 1,5/ 7-STF-3,81	1851287	199	FK-MPT 0,5/ 7-3,5	1891111	403	FKC 2,5 HC/ 9-STF	1942332	495
FBSK 3-7,5	1928356	830	FK-MCP 1,5/ 8-ST-3,5	1939963	198	FK-MPT 0,5/ 7-3,5-H	1928819	403	FKC 2,5 HC/ 9-STF-5,08	1942552	495
FBSK 4-10	1928411	830	FK-MCP 1,5/ 8-ST-3,5-LR	1817291	199	FK-MPT 0,5/ 7-ICA-3,5	1930373	404	FKC 2,5 HC/10-ST	1942235	494
FBSK 4-7,5	1928369	830	FK-MCP 1,5/ 8-ST-3,81	1851106	198	FK-MPT 0,5/ 7-ICVA-3,5	1930522	405	FKC 2,5 HC/10-ST-5,08	1942455	494
FBSK 5-10	1928424	830	FK-MCP 1,5/ 8-ST-3,81-LR	1817482	199	FK-MPT 0,5/ 7-ST-3,5	1913976	403	FKC 2,5 HC/10-STF	1942345	495
FBSK 5-7,5	1928372	830									

Тип	Артикул	Стр.	Тип	Артикул	Стр.	Тип	Артикул	Стр.	Тип	Артикул	Стр.
FKC 2,5 HC/12-ST	1942251	494	FKC 2,5/10-ST-5,08-RF EX	1796186	371	FKCN 2,5/9-ST-5,08	1754636	278	FKCS 2,5/14-ST-5,08	1975192	276
FKC 2,5 HC/12-ST-5,08	1942471	494	FKC 2,5/10-ST-RF	1947133	275	FKCN 2,5/9-STF	1733039	279	FKCS 2,5/14-STF	1975040	277
FKC 2,5 HC/12-STF	1942361	495	FKC 2,5/10-STF	1910607	275	FKCN 2,5/9-STF-5,08	1754869	279	FKCS 2,5/14-STF-5,08	1975383	277
FKC 2,5 HC/12-STF-5,08	1942581	495	FKC 2,5/10-STF-5,08	1873281	275	FKCN 2,5/10-ST	1732823	278	FKCS 2,5/15-ST	1974863	276
FKC 2,5/2-ST	1910351	274	FKC 2,5/10-STF-5,08 EX	1796076	371	FKCN 2,5/10-ST-5,08	1754649	278	FKCS 2,5/15-ST-5,08	1975202	276
FKC 2,5/2-ST-5,08	1873058	274	FKC 2,5/11-ST	1910445	274	FKCN 2,5/10-STF	1733042	279	FKCS 2,5/15-STF	1975053	277
FKC 2,5/2-ST-5,08-LR	1792517	275	FKC 2,5/11-ST-5,08	1873142	274	FKCN 2,5/10-STF-5,08	1754872	279	FKCS 2,5/15-STF-5,08	1975396	277
FKC 2,5/2-ST-5,08-RF	1925692	275	FKC 2,5/11-ST-5,08-LR	1792601	275	FKCN 2,5/11-ST	1732833	278	FKCS 2,5/16-ST	1974876	276
FKC 2,5/2-ST-5,08-RF EX	1796102	371	FKC 2,5/11-ST-5,08-RF	1925786	275	FKCN 2,5/11-ST-5,08	1754652	278	FKCS 2,5/16-ST-5,08	1975215	276
FKC 2,5/2-ST-RF	1947052	275	FKC 2,5/11-ST-5,08-RF EX	1796199	371	FKCN 2,5/11-STF	1733058	279	FKCS 2,5/16-STF	1975066	277
FKC 2,5/2-STF	1910526	275	FKC 2,5/11-ST-RF	1947146	275	FKCN 2,5/11-STF-5,08	1754885	279	FKCS 2,5/16-STF-5,08	1975406	277
FKC 2,5/2-STF-5,08	1873207	275	FKC 2,5/11-STF	1910610	275	FKCN 2,5/12-ST	1732836	278	FKCT 2,5/2-ST	1909210	277
FKC 2,5/2-STF-5,08 EX	1795996	371	FKC 2,5/11-STF-5,08	1873294	275	FKCN 2,5/12-ST-5,08	1754665	278	FKCT 2,5/2-ST-5,08	1902110	277
FKC 2,5/3-ST	1910364	274	FKC 2,5/11-STF-5,08 EX	1796089	371	FKCN 2,5/12-STF	1733055	279	FKCT 2,5/3-ST	1909401	277
FKC 2,5/3-ST-5,08	1873061	274	FKC 2,5/12-ST	1910458	274	FKCN 2,5/12-STF-5,08	1754898	279	FKCT 2,5/2-STF-5,08	1902301	277
FKC 2,5/3-ST-5,08-LR	1792520	275	FKC 2,5/12-ST-5,08	1873155	274	FKCN 2,5/13-ST	1732849	278	FKCT 2,5/3-ST	1909223	277
FKC 2,5/3-ST-5,08-RF	1925702	275	FKC 2,5/12-ST-5,08-LR	1792614	275	FKCN 2,5/13-ST-5,08	1754678	278	FKCT 2,5/3-ST-5,08	1902123	277
FKC 2,5/3-ST-5,08-RF EX	1796115	371	FKC 2,5/12-ST-5,08-RF	1925799	275	FKCN 2,5/13-STF	1733068	279	FKCT 2,5/4-ST	1909414	277
FKC 2,5/3-ST-RF	1947065	275	FKC 2,5/12-ST-5,08-RF EX	1796209	371	FKCN 2,5/13-STF-5,08	1754908	279	FKCT 2,5/3-STF-5,08	1902314	277
FKC 2,5/3-STF	1910539	275	FKC 2,5/12-ST-RF	1947159	275	FKCN 2,5/14-ST	1732852	278	FKCT 2,5/4-ST	1909236	277
FKC 2,5/3-STF-5,08	1873210	275	FKC 2,5/12-STF	1910623	275	FKCN 2,5/14-ST-5,08	1754681	278	FKCT 2,5/4-ST-5,08	1902136	277
FKC 2,5/3-STF-5,08 EX	1796005	371	FKC 2,5/12-STF-5,08	1873304	275	FKCN 2,5/14-STF	1733071	279	FKCT 2,5/5-ST	1909427	277
FKC 2,5/4-ST	1910377	274	FKC 2,5/12-STF-5,08 EX	1796092	371	FKCN 2,5/14-STF-5,08	1754911	279	FKCT 2,5/4-STF-5,08	1902327	277
FKC 2,5/4-ST-5,08	1873074	274	FKC 2,5/13-ST	1910461	274	FKCN 2,5/15-ST	1732865	278	FKCT 2,5/5-ST	1909249	277
FKC 2,5/4-ST-5,08-LR	1792533	275	FKC 2,5/13-ST-5,08	1873168	274	FKCN 2,5/15-ST-5,08	1754694	278	FKCT 2,5/5-ST-5,08	1902149	277
FKC 2,5/4-ST-5,08-RF	1925715	275	FKC 2,5/13-ST-5,08-LR	1810900	275	FKCN 2,5/15-STF	1733084	279	FKCT 2,5/5-STF	1909430	277
FKC 2,5/4-ST-5,08-RF EX	1796128	371	FKC 2,5/13-ST-5,08-RF	1925809	275	FKCN 2,5/15-STF-5,08	1754924	279	FKCT 2,5/5-STF-5,08	1902330	277
FKC 2,5/4-ST-RF	1947078	275	FKC 2,5/13-ST-RF	1947162	275	FKCN 2,5/16-ST	1732878	278	FKCT 2,5/6-ST	1909252	277
FKC 2,5/4-STF	1910542	275	FKC 2,5/13-STF	1910636	275	FKCN 2,5/16-ST-5,08	1754704	278	FKCT 2,5/6-ST-5,08	1902152	277
FKC 2,5/4-STF-5,08	1873223	275	FKC 2,5/13-STF-5,08	1873317	275	FKCN 2,5/16-STF	1733097	279	FKCT 2,5/6-STF	1909443	277
FKC 2,5/4-STF-5,08 EX	1796018	371	FKC 2,5/14-ST	1910474	274	FKCN 2,5/16-STF-5,08	1754937	279	FKCT 2,5/6-STF-5,08	1902343	277
FKC 2,5/5-ST	1910380	274	FKC 2,5/14-ST-5,08	1873171	274	FKCS 2,5/2-ST	1974737	276	FKCT 2,5/7-ST	1909265	277
FKC 2,5/5-ST-5,08	1873087	274	FKC 2,5/14-ST-5,08-LR	1810913	275	FKCS 2,5/2-ST-5,08	1975079	276	FKCT 2,5/7-ST-5,08	1902165	277
FKC 2,5/5-ST-5,08-LR	1792546	275	FKC 2,5/14-ST-5,08-RF	1925812	275	FKCS 2,5/2-STF	1974928	277	FKCT 2,5/7-STF	1909456	277
FKC 2,5/5-ST-5,08-RF	1925728	275	FKC 2,5/14-ST-RF	1947175	275	FKCS 2,5/2-STF-5,08	1975260	277	FKCT 2,5/7-STF-5,08	1902356	277
FKC 2,5/5-ST-5,08-RF EX	1796131	371	FKC 2,5/14-STF	1910649	275	FKCS 2,5/3-ST	1974740	276	FKCT 2,5/8-ST	1909278	277
FKC 2,5/5-ST-RF	1947081	275	FKC 2,5/14-STF-5,08	1873320	275	FKCS 2,5/3-ST-5,08	1975082	276	FKCT 2,5/8-ST-5,08	1902178	277
FKC 2,5/5-STF	1910555	275	FKC 2,5/15-ST	1910487	274	FKCS 2,5/3-STF	1974931	277	FKCT 2,5/8-STF	1909469	277
FKC 2,5/5-STF-5,08	1873236	275	FKC 2,5/15-ST-5,08	1873184	274	FKCS 2,5/3-STF-5,08	1975273	277	FKCT 2,5/8-STF-5,08	1902369	277
FKC 2,5/5-STF-5,08 EX	1796021	371	FKC 2,5/15-ST-5,08-LR	1810926	275	FKCS 2,5/4-ST	1974753	276	FKCT 2,5/9-ST	1909281	277
FKC 2,5/6-ST	1910393	274	FKC 2,5/15-ST-5,08-RF	1925825	275	FKCS 2,5/4-ST-5,08	1975095	276	FKCT 2,5/9-ST-5,08	1902181	277
FKC 2,5/6-ST-5,08	1873090	274	FKC 2,5/15-ST-RF	1947188	275	FKCS 2,5/4-STF	1974944	277	FKCT 2,5/9-STF	1909472	277
FKC 2,5/6-ST-5,08-LR	1792559	275	FKC 2,5/15-STF	1910652	275	FKCS 2,5/4-STF-5,08	1975286	277	FKCT 2,5/9-STF-5,08	1902372	277
FKC 2,5/6-ST-5,08-RF	1925731	275	FKC 2,5/15-STF-5,08	1873333	275	FKCS 2,5/5-ST	1974766	276	FKCT 2,5/10-ST	1909294	277
FKC 2,5/6-ST-5,08-RF EX	1796144	371	FKC 2,5/16-ST	1910490	274	FKCS 2,5/5-ST-5,08	1975105	276	FKCT 2,5/10-ST-5,08	1902194	277
FKC 2,5/6-ST-RF	1947094	275	FKC 2,5/16-ST-5,08	1873197	274	FKCS 2,5/5-STF	1974957	277	FKCT 2,5/10-STF	1909485	277
FKC 2,5/6-STF	1910568	275	FKC 2,5/16-ST-5,08-LR	1810939	275	FKCS 2,5/5-STF-5,08	1975299	277	FKCT 2,5/10-STF-5,08	1902385	277
FKC 2,5/6-STF-5,08	1873249	275	FKC 2,5/16-ST-5,08-RF	1925838	275	FKCS 2,5/6-ST	1974779	276	FKCT 2,5/11-ST	1909304	277
FKC 2,5/6-STF-5,08 EX	1796034	371	FKC 2,5/16-ST-RF	1947191	275	FKCS 2,5/6-ST-5,08	1975118	276	FKCT 2,5/11-ST-5,08	1902204	277
FKC 2,5/7-ST	1910403	274	FKC 2,5/16-STF	1910665	275	FKCS 2,5/6-STF	1974960	277	FKCT 2,5/11-STF	1909498	277
FKC 2,5/7-ST-5,08	1873100	274	FKC 2,5/16-STF-5,08	1873346	275	FKCS 2,5/6-STF-5,08	1975309	277	FKCT 2,5/11-STF-5,08	1902398	277
FKC 2,5/7-ST-5,08-LR	1792562	275	FKCN 2,5/2-ST	1792742	278	FKCS 2,5/7-ST	1974782	276	FKCT 2,5/12-ST	1909317	277
FKC 2,5/7-ST-5,08-RF	1925744	275	FKCN 2,5/2-ST-5,08	1754568	278	FKCS 2,5/7-ST-5,08	1975121	276	FKCT 2,5/12-ST-5,08	1902217	277
FKC 2,5/7-ST-5,08-RF EX	1796157	371	FKCN 2,5/2-STF	1732962	279	FKCS 2,5/7-STF	1974973	277	FKCT 2,5/12-STF	1909508	277
FKC 2,5/7-ST-RF	1947104	275	FKCN 2,5/2-STF-5,08	1754791	279	FKCS 2,5/7-STF-5,08	1975312	277	FKCT 2,5/12-STF-5,08	1902408	277
FKC 2,5/7-STF	1910571	275	FKCN 2,5/3-ST	1732755	278	FKCS 2,5/8-ST	1974795	276	FKCT 2,5/13-ST	1909320	277
FKC 2,5/7-STF-5,08	1873252	275	FKCN 2,5/3-ST-5,08	1754571	278	FKCS 2,5/8-ST-5,08	1975134	276	FKCT 2,5/13-ST-5,08	1902220	277
FKC 2,5/7-STF-5,08 EX	1796047	371	FKCN 2,5/3-STF	1732975	279	FKCS 2,5/8-STF	1974986	277	FKCT 2,5/13-STF	1909511	277
FKC 2,5/8-ST	1910416	274	FKCN 2,5/3-STF-5,08	1754801	279	FKCS 2,5/8-STF-5,08	1975325	277	FKCT 2,5/13-STF-5,08	1902411	277
FKC 2,5/8-ST-5,08	1873113	274	FKCN 2,5/4-ST	1732768	278	FKCS 2,5/9-ST	1974805	276	FKCT 2,5/14-ST	1909333	277
FKC 2,5/8-ST-5,08-LR	1792575	275	FKCN 2,5/4-ST-5,08	1754584	278	FKCS 2,5/9-ST-5,08	1975147	276	FKCT 2,5/14-ST-5,08	1902233	277
FKC 2,5/8-ST-5,08-RF	1925757	275	FKCN 2,5/4-STF	1732988	279	FKCS 2,5/9-STF	1974999	277	FKCT 2,5/14-STF	1909524	277
FKC 2,5/8-ST-5,08-RF EX	1796160	371	FKCN 2,5/4-STF-5,08	1754814	279	FKCS 2,5/9-STF-5,08	1975338	277	FKCT 2,5/14-STF-5,08	1902424	277
FKC 2,5/8-ST-RF	1947117	275	FKCN 2,5/5-ST	1732771	278	FKCS 2,5/10-ST	1974818	276	FKCT 2,5/15-ST	1909346	277
FKC 2,5/8-STF	1910584	275	FKCN 2,5/5-ST-5,08	1754597	278	FKCS 2,5/10-ST-5,08	1975150	276	FKCT 2,5/15-ST-5,08	1902246	277
FKC 2,5/8-STF-5,08	1873265	275	FKCN 2,5/5-STF	1732991	279	FKCS 2,5/10-STF	1975008	277	FKCT 2,5/15-STF	1909537	277
FKC 2,5/8-STF-5,08 EX	1796050	371	FKCN 2,5/5-STF-5,08	1754827	279	FKCS 2,5/10-STF-5,08	1975341	277	FKCT 2,5/15-STF-5,08	1902437	277
FKC 2,5/9-ST	1910429	274	FKCN 2,5/6-ST	1732784	278	FKCS 2,5/11-ST	1974821	276	FKCT 2,5/16-ST	1909359	277
FKC 2,5/9-ST-5,08	1873126	274	FKCN 2,5/6-ST-5,08	1754607	278	FKCS 2,5/11-ST-5,08	1975163	276	FKCT 2,5/16-ST-5,08	1902259	277
FKC 2,5/9-ST-5,08-LR	1792588	275	FKCN 2,5/6-STF	1733000	279	FKCS 2,5/11-STF	1975011	277	FKCT 2,5/16-STF	1909540	277
FKC 2,5/9-ST-5,08-RF	1925760	275	FKCN 2,5/6-STF-5,08	1754830	279	FKCS 2,5/11-STF-5,08	1975354	277	FKCT 2,5/16-STF-5,08	1902440	277

Тип	Артикул	Стр.	Тип	Артикул	Стр.	Тип	Артикул	Стр.	Тип	Артикул	Стр.
FKCVR 2,5/ 3-STF-5,08	1874112	281	FKCVW 2,5/ 9-STF-5,08	1873870	281	FKIC 2,5/ 5-STF-5,08 EX	1810256	373	FKICS 2,5/ 5-STD-5,08-RN	1808750	289
FKCVR 2,5/ 4-ST	1909731	280	FKCVW 2,5/10-ST	1910115	281	FKIC 2,5/ 6-ST	1910717	286	FKICS 2,5/ 5-STF	1981623	289
FKCVR 2,5/ 4-ST-5,08	1873977	280	FKCVW 2,5/10-ST-5,08	1873731	281	FKIC 2,5/ 6-ST-5,08	1873391	286	FKICS 2,5/ 5-STF-5,08	1981924	289
FKCVR 2,5/ 4-STF	1909906	281	FKCVW 2,5/10-STF	1910283	281	FKIC 2,5/ 6-ST-5,08-RN	1925906	287	FKICS 2,5/ 6-ST	1981487	288
FKCVR 2,5/ 4-STF-5,08	1874125	281	FKCVW 2,5/10-STF-5,08	1873883	281	FKIC 2,5/ 6-STF	1910869	287	FKICS 2,5/ 6-ST-5,08	1981788	288
FKCVR 2,5/ 5-ST	1909744	280	FKCVW 2,5/11-ST	1910128	281	FKIC 2,5/ 6-STF-5,08	1873540	287	FKICS 2,5/ 6-STD-5,08-RN	1808763	289
FKCVR 2,5/ 5-ST-5,08	1873980	280	FKCVW 2,5/11-ST-5,08	1873744	281	FKIC 2,5/ 6-STF-5,08 EX	1810269	373	FKICS 2,5/ 6-STF	1981636	289
FKCVR 2,5/ 5-STF	1909919	281	FKCVW 2,5/11-STF	1910296	281	FKIC 2,5/ 7-ST	1910720	286	FKICS 2,5/ 6-STF-5,08	1981937	289
FKCVR 2,5/ 5-STF-5,08	1874138	281	FKCVW 2,5/11-STF-5,08	1873896	281	FKIC 2,5/ 7-ST-5,08	1873401	286	FKICS 2,5/ 7-ST	1981940	288
FKCVR 2,5/ 6-ST-5,08	1873993	280	FKCVW 2,5/12-ST	1910131	281	FKIC 2,5/ 7-ST-5,08-RN	1925919	287	FKICS 2,5/ 7-ST-5,08	1981791	288
FKCVR 2,5/ 6-ST-5,08	1874141	281	FKCVW 2,5/12-ST-5,08	1873757	281	FKIC 2,5/ 7-STF	1910872	287	FKICS 2,5/ 7-STD-5,08-RN	1808776	289
FKCVR 2,5/ 7-ST	1909760	280	FKCVW 2,5/12-STF	1910306	281	FKIC 2,5/ 7-STF-5,08	1873553	287	FKICS 2,5/ 7-STF	1981649	289
FKCVR 2,5/ 7-ST-5,08	1874002	280	FKCVW 2,5/12-STF-5,08	1873906	281	FKIC 2,5/ 7-STF-5,08 EX	1810272	373	FKICS 2,5/ 7-STF-5,08	1981940	289
FKCVR 2,5/ 7-STF	1909935	281	FKCVW 2,5/13-ST	1910144	281	FKIC 2,5/ 8-ST	1910733	286	FKICS 2,5/ 8-ST	1981500	288
FKCVR 2,5/ 7-STF-5,08	1874154	281	FKCVW 2,5/13-ST-5,08	1873760	281	FKIC 2,5/ 8-ST-5,08	1873414	286	FKICS 2,5/ 8-ST-5,08	1981801	288
FKCVR 2,5/ 8-ST	1909773	280	FKCVW 2,5/13-STF	1910319	281	FKIC 2,5/ 8-ST-5,08-RN	1925922	287	FKICS 2,5/ 8-STD-5,08-RN	1808789	289
FKCVR 2,5/ 8-ST-5,08	1874015	280	FKCVW 2,5/13-STF-5,08	1873919	281	FKIC 2,5/ 8-STF	1910885	287	FKICS 2,5/ 8-STF	1981652	289
FKCVR 2,5/ 8-STF	1909948	281	FKCVW 2,5/14-ST	1910157	281	FKIC 2,5/ 8-STF-5,08	1873566	287	FKICS 2,5/ 8-STF-5,08	1981953	289
FKCVR 2,5/ 8-STF-5,08	1874167	281	FKCVW 2,5/14-ST-5,08	1873773	281	FKIC 2,5/ 8-STF-5,08 EX	1810285	373	FKICS 2,5/ 9-ST	1981513	288
FKCVR 2,5/ 9-ST	1909786	280	FKCVW 2,5/14-STF	1910322	281	FKIC 2,5/ 9-ST	1910746	286	FKICS 2,5/ 9-ST-5,08	1981814	288
FKCVR 2,5/ 9-ST-5,08	1874028	280	FKCVW 2,5/14-STF-5,08	1873922	281	FKIC 2,5/ 9-ST-5,08	1873427	287	FKICS 2,5/ 9-STD-5,08-RN	1808792	289
FKCVR 2,5/ 9-STF	1909958	281	FKCVW 2,5/15-ST	1910157	281	FKIC 2,5/ 9-ST-5,08-RN	1925935	286	FKICS 2,5/ 9-STF	1981665	289
FKCVR 2,5/ 9-STF-5,08	1874170	281	FKCVW 2,5/15-ST-5,08	1873786	281	FKIC 2,5/ 9-STF	1910898	287	FKICS 2,5/ 9-STF-5,08	1981966	289
FKCVR 2,5/10-ST	1909799	280	FKCVW 2,5/15-STF	1910335	281	FKIC 2,5/ 9-STF-5,08	1873579	287	FKICS 2,5/10-ST	1981526	288
FKCVR 2,5/10-ST-5,08	1874031	280	FKCVW 2,5/15-STF-5,08	1873935	281	FKIC 2,5/ 9-STF-5,08 EX	1810298	373	FKICS 2,5/10-ST-5,08	1981827	288
FKCVR 2,5/10-STF	1909964	281	FKCVW 2,5/16-ST	1910173	281	FKIC 2,5/10-ST	1910759	286	FKICS 2,5/10-STD-5,08-RN	1808802	289
FKCVR 2,5/10-STF-5,08	1874183	281	FKCVW 2,5/16-ST-5,08	1873799	281	FKIC 2,5/10-ST-5,08	1873430	286	FKICS 2,5/10-STF	1981678	289
FKCVR 2,5/11-ST	1909809	280	FKCVW 2,5/16-STF	1910348	281	FKIC 2,5/10-ST-5,08-RN	1925948	287	FKICS 2,5/10-STF-5,08	1981979	289
FKCVR 2,5/11-ST-5,08	1874044	280	FKCVW 2,5/16-STF-5,08	1873948	281	FKIC 2,5/10-STF	1910908	287	FKICS 2,5/11-ST	1981539	288
FKCVR 2,5/11-STF	1909977	281	FKDSD 2,5/ 2-L KMGY	2200315	153	FKIC 2,5/10-STF-5,08	1873582	287	FKICS 2,5/11-ST-5,08	1981830	288
FKCVR 2,5/11-STF-5,08	1874196	281	FKDSD 2,5/ 2-R KMGY	2200316	153	FKIC 2,5/10-STF-5,08 EX	1810308	373	FKICS 2,5/11-STD-5,08-RN	1808815	289
FKCVR 2,5/12-ST	1909812	280	FKDSD 2,5/ 3-L KMGY	2200318	153	FKIC 2,5/11-ST	1910762	286	FKICS 2,5/11-STF	1981681	289
FKCVR 2,5/12-ST-5,08	1874057	280	FKDSD 2,5/ 3-R KMGY	2200317	153	FKIC 2,5/11-ST-5,08	1873443	286	FKICS 2,5/11-STF-5,08	1981982	289
FKCVR 2,5/12-STF	1909980	281	FKDSD 2,5/ 4-L KMGY	2200319	153	FKIC 2,5/11-ST-5,08-RN	1925951	287	FKICS 2,5/12-ST	1981542	288
FKCVR 2,5/12-STF-5,08	1874206	281	FKDSD 2,5/ 4-R KMGY	2200320	153	FKIC 2,5/11-STF	1910911	287	FKICS 2,5/12-ST-5,08	1981843	288
FKCVR 2,5/13-ST	1909825	280	FKIC 2,5 HC/ 2-ST-5,08	1942594	495	FKIC 2,5/11-STF-5,08	1873595	287	FKICS 2,5/12-STD-5,08-RN	1808828	289
FKCVR 2,5/13-ST-5,08	1874060	280	FKIC 2,5 HC/ 2-STF-5,08	1942701	495	FKIC 2,5/11-STF-5,08 EX	1810311	373	FKICS 2,5/12-STF	1981694	289
FKCVR 2,5/13-STF	1909993	281	FKIC 2,5 HC/ 3-ST-5,08	1942604	495	FKIC 2,5/12-ST	1910775	286	FKICS 2,5/12-STF-5,08	1981995	289
FKCVR 2,5/13-STF-5,08	1874219	281	FKIC 2,5 HC/ 3-STF-5,08	1942714	495	FKIC 2,5/12-ST-5,08	1873456	286	FKICS 2,5/13-ST	1981555	288
FKCVR 2,5/14-ST	1909838	280	FKIC 2,5 HC/ 4-ST-5,08	1942617	495	FKIC 2,5/12-ST-5,08-RN	1925964	287	FKICS 2,5/13-ST-5,08	1981856	288
FKCVR 2,5/14-ST-5,08	1874073	280	FKIC 2,5 HC/ 4-STF-5,08	1942727	495	FKIC 2,5/12-STF	1910924	287	FKICS 2,5/13-STD-5,08-RN	1808831	289
FKCVR 2,5/14-STF	1910005	281	FKIC 2,5 HC/ 5-ST-5,08	1942620	495	FKIC 2,5/12-STF-5,08	1873605	287	FKICS 2,5/13-STF	1981704	289
FKCVR 2,5/14-STF-5,08	1874222	281	FKIC 2,5 HC/ 5-STF-5,08	1942730	495	FKIC 2,5/12-STF-5,08 EX	1810324	373	FKICS 2,5/13-STF-5,08	1982004	289
FKCVR 2,5/15-ST	1909841	280	FKIC 2,5 HC/ 6-ST-5,08	1942633	495	FKIC 2,5/13-ST	1910788	286	FKICS 2,5/14-ST	1981568	288
FKCVR 2,5/15-ST-5,08	1874086	280	FKIC 2,5 HC/ 6-STF-5,08	1942743	495	FKIC 2,5/13-ST-5,08	1873469	286	FKICS 2,5/14-ST-5,08	1981869	288
FKCVR 2,5/15-STF	1910018	281	FKIC 2,5 HC/ 7-ST-5,08	1942646	495	FKIC 2,5/13-ST-5,08-RN	1925977	287	FKICS 2,5/14-STD-5,08-RN	1808844	289
FKCVR 2,5/15-STF-5,08	1874235	281	FKIC 2,5 HC/ 7-STF-5,08	1942756	495	FKIC 2,5/13-STF	1910937	287	FKICS 2,5/14-STF	1981717	289
FKCVR 2,5/16-ST	1909854	280	FKIC 2,5 HC/ 8-ST-5,08	1942659	495	FKIC 2,5/13-STF-5,08	1873618	287	FKICS 2,5/14-STF-5,08	1982017	289
FKCVR 2,5/16-ST-5,08	1874099	280	FKIC 2,5 HC/ 8-STF-5,08	1942769	495	FKIC 2,5/14-ST	1910791	286	FKICS 2,5/15-ST	1981571	288
FKCVR 2,5/16-STF	1910021	281	FKIC 2,5 HC/ 9-ST-5,08	1942662	495	FKIC 2,5/14-ST-5,08	1873472	286	FKICS 2,5/15-ST-5,08	1981872	288
FKCVR 2,5/16-STF-5,08	1874248	281	FKIC 2,5 HC/ 9-STF-5,08	1942772	495	FKIC 2,5/14-ST-5,08-RN	1925980	287	FKICS 2,5/15-STD-5,08-RN	1808857	289
FKCVR 2,5/ 2-ST	1910034	281	FKIC 2,5 HC/10-ST-5,08	1942675	495	FKIC 2,5/14-STF	1910940	287	FKICS 2,5/15-STF	1981720	289
FKCVR 2,5/ 2-ST-5,08	1873650	281	FKIC 2,5 HC/10-STF-5,08	1942785	495	FKIC 2,5/14-STF-5,08	1873621	287	FKICS 2,5/15-STF-5,08	1982020	289
FKCVR 2,5/ 2-STF	1910209	281	FKIC 2,5 HC/11-ST-5,08	1942688	495	FKIC 2,5/15-ST	1910801	286	FKICS 2,5/16-ST	1981584	288
FKCVR 2,5/ 2-STF-5,08	1873809	281	FKIC 2,5 HC/11-STF-5,08	1942798	495	FKIC 2,5/15-ST-5,08	1873485	286	FKICS 2,5/16-ST-5,08	1981885	288
FKCVR 2,5/ 3-ST	1910047	281	FKIC 2,5 HC/12-ST-5,08	1942691	495	FKIC 2,5/15-ST-5,08-RN	1925993	287	FKICS 2,5/16-STD-5,08-RN	1808860	289
FKCVR 2,5/ 3-ST-5,08	1873663	281	FKIC 2,5 HC/12-STF-5,08	1942808	495	FKIC 2,5/15-STF	1910953	287	FKICS 2,5/16-STF	1981733	289
FKCVR 2,5/ 3-STF	1910212	281	FKIC 2,5/ 2-ST	1910678	286	FKIC 2,5/15-STF-5,08	1873634	287	FKICS 2,5/16-STF-5,08	1982033	289
FKCVR 2,5/ 3-STF-5,08	1873812	281	FKIC 2,5/ 2-ST-5,08	1913359	286	FKIC 2,5/16-ST	1910814	286	FLRP/ICV 80	1808353	837
FKCVR 2,5/ 4-ST	1910050	281	FKIC 2,5/ 2-ST-5,08-RN	1925867	287	FKIC 2,5/16-ST-5,08	1873498	286	FMC 0,5/ 2-ST-2,54	1821096	174
FKCVR 2,5/ 4-ST-5,08	1873676	281	FKIC 2,5/ 2-STF	1910827	287	FKIC 2,5/16-ST-5,08-RN	1926002	287	FMC 0,5/ 2-ST-2,54 C1	1706263	175
FKCVR 2,5/ 4-STF	1910225	281	FKIC 2,5/ 2-STF-5,08	1873508	287	FKIC 2,5/16-STF	1910966	287	FMC 0,5/ 2-ST-2,54 C2	1706243	175
FKCVR 2,5/ 4-STF-5,08	1873825	281	FKIC 2,5/ 2-STF-5,08 EX	1810227	373	FKIC 2,5/16-STF-5,08	1873647	287	FMC 0,5/ 3-ST-2,54	1821106	174
FKCVR 2,5/ 5-ST	1910063	281	FKIC 2,5/ 3-ST	1910681	286	FKICS 2,5/ 2-ST	1981445	288	FMC 0,5/ 3-ST-2,54 C1	1706262	175
FKCVR 2,5/ 5-ST-5,08	1873689	281	FKIC 2,5/ 3-ST-5,08	1873362	286	FKICS 2,5/ 2-ST-5,08	1981746	288	FMC 0,5/ 3-ST-2,54 C2	1706242	175
FKCVR 2,5/ 5-STF	1910238	281	FKIC 2,5/ 3-ST-5,08-RN	1925870	287	FKICS 2,5/ 2-STD-5,08-RN	1808721	289	FMC 0,5/ 4-ST-2,54	1821119	174
FKCVR 2,5/ 5-STF-5,08	1873838	281	FKIC 2,5/ 3-STF	1910830	287	FKICS 2,5/ 2-STF	1981597	289	FMC 0,5/ 4-ST-2,54 C1	1706261	175
FKCVR 2,5/ 6-ST-5,08	1873692	281	FKIC 2,5/ 3-STF-5,08	1873511	287	FKICS 2,5/ 2-STF-5,08	1981898	289	FMC 0,5/ 4-ST-2,54 C2	1706241	175
FKCVR 2,5/ 6-STF-5,08	1873841	281	FKIC 2,5/ 3-STF-5,08 EX	1810230	373	FKICS 2,5/ 3-ST	1981458	288	FMC 0,5/ 5-ST-2,54	1821122	174
FKCVR 2,5/ 7-ST	1910089	281	FKIC 2,5/ 4-ST	1910694	286	FKICS 2,5/ 3-ST-5,08	1981759	288	FMC 0,5/ 5-ST-2,54 C1	1706259	175
FKCVR 2,5/ 7-ST-5,08	1873702	281	FKIC 2,5/ 4-ST-5,08	1873375	286	FKICS 2,5/ 3-STD-5,08-RN	1808734	289	FMC 0,5/ 5-ST-2,54 C2	1706240	175
FKCVR 2,5/ 7-STF	1910254	281	FKIC 2,5/ 4-ST-5,08-RN	1925883	287	FKICS 2,5/ 3-STF	1981607	289	FMC 0,5/ 6-ST-2,54	1821135	174
FKCVR 2,5/ 7-STF-5,08	1873854	281	FKIC 2,5/ 4-STF	1910843	287	FKICS 2,5/ 3-STF-5,08	1981908	289	FMC 0,5/ 6-ST-2,54 C1	1706258	175
FKCVR 2,5/ 8-ST	1910092	281	FKIC 2,5/ 4-STF-5,08	1873524	287	FKICS 2,5/ 4-ST	1981461	288	FMC 0,5/ 6-ST-2,54 C2	1706239	175
FKCVR 2,5/ 8-ST-5,08	1873715	281	FKIC 2,5/ 4-STF-5,08 EX	1810243	373	FKICS 2,5/ 4-ST-5,08	1981762	288	FMC 0,5/ 7-ST-2,54	1821148	174
FKCVR											

Тип	Артикул	Стр.	Тип	Артикул	Стр.	Тип	Артикул	Стр.	Тип	Артикул	Стр.
FMC 0,5/9-ST-2,54	1821164	174	FMC 1,5/13-ST-3,5-RF	1952131	201	FRONT 2,5-V/SA10/9	1704907	115	FRONT-MSTB 2,5/7-ST	1779466	269
FMC 0,5/9-ST-2,54 C1	1706254	175	FMC 1,5/13-ST-3,81	1748008	200	FRONT 2,5-V/SA10/10	1700778	115	FRONT-MSTB 2,5/7-ST-5,08	1777332	269
FMC 0,5/9-ST-2,54 C2	1706236	175	FMC 1,5/13-STF-3,5	1966208	201	FRONT 2,5-V/SA10/11	1773293	115	FRONT-MSTB 2,5/7-STF	1779699	269
FMC 0,5/10-ST-2,54	1821177	174	FMC 1,5/13-STF-3,81	1748464	201	FRONT 2,5-V/SA10/12	1931741	115	FRONT-MSTB 2,5/7-STF-5,08	1777853	269
FMC 0,5/10-ST-2,54 C1	1706253	175	FMC 1,5/14-ST-3,5	1952380	200	FRONT 4-H-6,35	1703050	459	FRONT-MSTB 2,5/8-ST	1779479	269
FMC 0,5/10-ST-2,54 C2	1706234	175	FMC 1,5/14-ST-3,5-RF	1952144	201	FRONT 4-H-7,62	1703034	461	FRONT-MSTB 2,5/8-ST-5,08	1777345	269
FMC 0,5/11-ST-2,54	1821180	174	FMC 1,5/14-ST-3,81	1748095	200	FRONT 4-V-6,35	1703063	459	FRONT-MSTB 2,5/8-STF	1779709	269
FMC 0,5/11-ST-2,54 C1	1706252	175	FMC 1,5/14-STF-3,5	1966211	201	FRONT 4-V-7,62	1703021	461	FRONT-MSTB 2,5/8-STF-5,08	1777798	269
FMC 0,5/11-ST-2,54 C2	1706233	175	FMC 1,5/14-STF-3,81	1748477	201	FRONT-GMSTB 2,5/2-ST-7,62	1806119	335	FRONT-MSTB 2,5/9-ST	1779482	269
FMC 0,5/12-ST-2,54	1821193	174	FMC 1,5/15-ST-3,5	1952393	200	FRONT-GMSTB 2,5/2-STF-7,62	1805987	335	FRONT-MSTB 2,5/9-ST-5,08	1777358	269
FMC 0,5/12-ST-2,54 C1	1706250	175	FMC 1,5/15-ST-3,5-RF	1952157	201	FRONT-GMSTB 2,5/3-ST-7,62	1806122	335	FRONT-MSTB 2,5/9-STF	1779712	269
FMC 0,5/12-ST-2,54 C2	1706232	175	FMC 1,5/15-ST-3,81	1748105	200	FRONT-GMSTB 2,5/3-STF-7,62	1805990	335	FRONT-MSTB 2,5/9-STF-5,08	1777866	269
FMC 0,5/13-ST-2,54	1821203	174	FMC 1,5/15-STF-3,5	1966224	201	FRONT-GMSTB 2,5/4-ST-7,62	1806135	335	FRONT-MSTB 2,5/10-ST	1779495	269
FMC 0,5/13-ST-2,54 C1	1706249	175	FMC 1,5/15-STF-3,81	1748480	201	FRONT-GMSTB 2,5/4-STF-7,62	1806009	335	FRONT-MSTB 2,5/10-ST-5,08	1777361	269
FMC 0,5/13-ST-2,54 C2	1706230	175	FMC 1,5/16-ST-3,5	1952403	200	FRONT-GMSTB 2,5/5-ST-7,62	1806148	335	FRONT-MSTB 2,5/10-STF	1779725	269
FMC 0,5/14-ST-2,54	1821216	174	FMC 1,5/16-ST-3,5-RF	1952160	201	FRONT-GMSTB 2,5/5-STF-7,62	1806038	335	FRONT-MSTB 2,5/10-STF-5,08	1777879	269
FMC 0,5/14-ST-2,54 C1	1706247	175	FMC 1,5/16-ST-3,81	1748118	200	FRONT-GMSTB 2,5/6-ST-7,62	1806151	335	FRONT-MSTB 2,5/11-ST	1779505	269
FMC 0,5/14-ST-2,54 C2	1706229	175	FMC 1,5/16-STF-3,5	1966237	201	FRONT-GMSTB 2,5/6-STF-7,62	1806041	335	FRONT-MSTB 2,5/11-ST-5,08	1777374	269
FMC 0,5/15-ST-2,54	1821229	174	FMC 1,5/16-STF-3,81	1748493	201	FRONT-GMSTB 2,5/7-ST-7,62	1806164	335	FRONT-MSTB 2,5/11-STF	1779738	269
FMC 0,5/15-ST-2,54 C1	1706246	175	FMCD 1,5/3-ST-3,5	1738814	201	FRONT-GMSTB 2,5/7-STF-7,62	1806054	335	FRONT-MSTB 2,5/11-STF-5,08	1777882	269
FMC 0,5/15-ST-2,54 C2	1706227	175	FMCD 1,5/4-ST-3,5	1738827	201	FRONT-GMSTB 2,5/8-ST-7,62	1806177	335	FRONT-MSTB 2,5/12-ST	1779518	269
FMC 0,5/16-ST-2,54	1821232	174	FMCD 1,5/5-ST-3,5	1738830	201	FRONT-GMSTB 2,5/8-STF-7,62	1806067	335	FRONT-MSTB 2,5/12-ST-5,08	1777387	269
FMC 0,5/16-ST-2,54 C1	1706245	175	FMCD 1,5/6-ST-3,5	1738843	201	FRONT-GMSTB 2,5/9-ST-7,62	1806180	335	FRONT-MSTB 2,5/12-STF	1779741	269
FMC 0,5/16-ST-2,54 C2	1706226	175	FMCD 1,5/7-ST-3,5	1738856	201	FRONT-GMSTB 2,5/9-STF-7,62	1806070	335	FRONT-MSTB 2,5/12-STF-5,08	1777895	269
FMC 1,5/2-ST-3,5	1952267	200	FMCD 1,5/8-ST-3,5	1738869	201	FRONT-GMSTB 2,5/10-ST-7,62	1806193	335	FRONT-MSTB 2,5/13-ST	1779521	269
FMC 1,5/2-ST-3,5-RF	1952021	201	FMCD 1,5/9-ST-3,5	1738872	201	FRONT-GMSTB 2,5/10-STF-7,62	1806083	335	FRONT-MSTB 2,5/13-ST-5,08	1777390	269
FMC 1,5/2-ST-3,81	1745894	200	FMCD 1,5/10-ST-3,5	1738885	201	FRONT-GMSTB 2,5/11-ST-7,62	1806203	335	FRONT-MSTB 2,5/13-STF	1779754	269
FMC 1,5/2-STF-3,5	1966091	201	FMCD 1,5/11-ST-3,5	1738898	201	FRONT-GMSTB 2,5/11-STF-7,62	1806096	335	FRONT-MSTB 2,5/13-STF-5,08	1777905	269
FMC 1,5/2-STF-3,81	1748354	201	FMCD 1,5/12-ST-3,5	1738908	201	FRONT-GMSTB 2,5/12-ST-7,62	1806216	335	FRONT-MSTB 2,5/14-ST	1779534	269
FMC 1,5/3-ST-3,5	1952270	200	FMCD 1,5/13-ST-3,5	1738911	201	FRONT-GMSTB 2,5/12-STF-7,62	1806106	335	FRONT-MSTB 2,5/14-ST-5,08	1777400	269
FMC 1,5/3-ST-3,5-RF	1952034	201	FMCD 1,5/14-ST-3,5	1738924	201	FRONT-MC 1,5/2-ST-3,81	1850660	194	FRONT-MSTB 2,5/14-STF	1779767	269
FMC 1,5/3-ST-3,81	1745904	200	FMCD 1,5/15-ST-3,5	1738937	201	FRONT-MC 1,5/2-STF-3,81	1850851	195	FRONT-MSTB 2,5/14-STF-5,08	1779718	269
FMC 1,5/3-STF-3,5	1966101	201	FMCD 1,5/16-ST-3,5	1738940	201	FRONT-MC 1,5/3-ST-3,81	1850673	194	FRONT-MSTB 2,5/15-ST	1779547	269
FMC 1,5/3-STF-3,81	1748367	201	FOPT 2,2-R	1907924	436	FRONT-MC 1,5/3-STF-3,81	1850864	195	FRONT-MSTB 2,5/15-ST-5,08	1777413	269
FMC 1,5/4-ST-3,5	1952283	200	FOPT 2,2-T	1907911	437	FRONT-MC 1,5/4-ST-3,81	1850686	194	FRONT-MSTB 2,5/15-STF	1779770	269
FMC 1,5/4-ST-3,5-RF	1952047	201	FRONT 2,5-H/SA 5	1700008	738	FRONT-MC 1,5/4-STF-3,81	1850877	195	FRONT-MSTB 2,5/15-STF-5,08	1777921	269
FMC 1,5/4-ST-3,81	1745917	200	FRONT 2,5-H/SA 5-EX	1701159	158	FRONT-MC 1,5/5-ST-3,81	1850699	194	FRONT-MSTB 2,5/16-ST	1779550	269
FMC 1,5/4-STF-3,5	1966114	201	FRONT 2,5-H/SA 5/2	1868665	114	FRONT-MC 1,5/5-STF-3,81	1850880	195	FRONT-MSTB 2,5/16-ST-5,08	1777426	269
FMC 1,5/4-STF-3,81	1748370	201	FRONT 2,5-H/SA 5/3	1700121	114	FRONT-MC 1,5/6-ST-3,81	1850709	194	FRONT-MSTB 2,5/16-STF	1779783	269
FMC 1,5/5-ST-3,5	1952296	200	FRONT 2,5-H/SA 5/4	1700781	114	FRONT-MC 1,5/6-STF-3,81	1850893	195	FRONT-MSTB 2,5/16-STF-5,08	1777934	269
FMC 1,5/5-ST-3,5-RF	1952050	201	FRONT 2,5-H/SA 5/5	1724660	114	FRONT-MC 1,5/7-ST-3,81	1850712	194	FRONT-SFL 2,5/D32	2285593	790
FMC 1,5/5-ST-3,81	1745920	200	FRONT 2,5-H/SA 5/6	1891975	114	FRONT-MC 1,5/7-STF-3,81	1850903	195	FRONT-SFL 2,5/F32/ZB	2285577	791
FMC 1,5/5-STF-3,5	1966127	201	FRONT 2,5-H/SA 5/7	1988257	114	FRONT-MC 1,5/8-ST-3,81	1850725	194	FRONT-SFL 2,5/F32/ZD	2285580	791
FMC 1,5/5-STF-3,81	1748383	201	FRONT 2,5-H/SA 5/8	1724673	114	FRONT-MC 1,5/8-STF-3,81	1850916	195	FRONT-SFL 2,5/F48	2285603	791
FMC 1,5/6-ST-3,5	1952306	200	FRONT 2,5-H/SA 5/9	1744109	114	FRONT-MC 1,5/9-ST-3,81	1850738	194	FRONT-ZFL 1,5/D32	2201632	789
FMC 1,5/6-ST-3,5-RF	1952063	201	FRONT 2,5-H/SA 5/10	1773264	114	FRONT-MC 1,5/9-STF-3,81	1850929	195			
FMC 1,5/6-ST-3,81	1748011	200	FRONT 2,5-H/SA 5/11	1701382	114	FRONT-MC 1,5/10-ST-3,81	1850741	194			
FMC 1,5/6-STF-3,5	1966130	201	FRONT 2,5-H/SA 5/12	1892893	114	FRONT-MC 1,5/10-STF-3,81	1850932	195			
FMC 1,5/6-STF-3,81	1748396	201	FRONT 2,5-H/SA10-EX	1700325	159	FRONT-MC 1,5/11-ST-3,81	1850754	194			
FMC 1,5/7-ST-3,5	1952319	200	FRONT 2,5-H/SA10/2	1724657	115	FRONT-MC 1,5/11-STF-3,81	1850945	195			
FMC 1,5/7-ST-3,5-RF	1952076	201	FRONT 2,5-H/SA10/3	1904215	115	FRONT-MC 1,5/12-ST-3,81	1850767	194			
FMC 1,5/7-ST-3,81	1748024	200	FRONT 2,5-H/SA10/4	1773170	115	FRONT-MC 1,5/12-STF-3,81	1850958	195			
FMC 1,5/7-STF-3,5	1966143	201	FRONT 2,5-H/SA10/5	1773183	115	FRONT-MC 1,5/13-ST-3,81	1850770	194	GFKC 2,5/2-ST-7,5	1939413	340
FMC 1,5/7-STF-3,81	1748406	201	FRONT 2,5-H/SA10/6	1773196	115	FRONT-MC 1,5/13-STF-3,81	1850961	195	GFKC 2,5/2-ST-7,62	1939633	340
FMC 1,5/8-ST-3,5	1952322	200	FRONT 2,5-H/SA10/7	1773206	115	FRONT-MC 1,5/14-ST-3,81	1850783	194	GFKC 2,5/2-STF-7,62	1939743	341
FMC 1,5/8-ST-3,5-RF	1952089	201	FRONT 2,5-H/SA10/8	1773219	115	FRONT-MC 1,5/14-STF-3,81	1850974	195	GFKC 2,5/2-STF-7,62 EX	1796212	381
FMC 1,5/8-ST-3,81	1748037	200	FRONT 2,5-H/SA10/9	1773222	115	FRONT-MC 1,5/15-ST-3,81	1850796	194	GFKC 2,5/3-ST-7,5	1939426	340
FMC 1,5/8-STF-3,5	1966156	201	FRONT 2,5-H/SA10/10	1773235	115	FRONT-MC 1,5/15-STF-3,81	1850987	195	GFKC 2,5/3-ST-7,62	1939646	340
FMC 1,5/8-STF-3,81	1748419	201	FRONT 2,5-H/SA10/11	1773248	115	FRONT-MC 1,5/16-ST-3,81	1850806	194	GFKC 2,5/3-STF-7,62	1939756	341
FMC 1,5/9-ST-3,5	1952335	200	FRONT 2,5-H/SA10/12	1773251	115	FRONT-MC 1,5/16-STF-3,81	1850990	195	GFKC 2,5/3-STF-7,62 EX	1796225	381
FMC 1,5/9-ST-3,5-RF	1952092	201	FRONT 2,5-V/SA 5-EX	1701162	159	FRONT-MSTB 2,5/2-ST	1779411	269	GFKC 2,5/4-ST-7,5	1939439	340
FMC 1,5/9-ST-3,81	1748040	200	FRONT 2,5-V/SA 5/2	1700244	115	FRONT-MSTB 2,5/2-STF-5,08	1777280	269	GFKC 2,5/4-ST-7,62	1939659	340
FMC 1,5/9-STF-3,5	1966169	201	FRONT 2,5-V/SA 5/3	1700134	115	FRONT-MSTB 2,5/2-STF	1779644	269	GFKC 2,5/4-STF-7,62	1939769	341
FMC 1,5/9-STF-3,81	1748422	201	FRONT 2,5-V/SA 5/4	1888250	115	FRONT-MSTB 2,5/2-STF-5,08	1777808	269	GFKC 2,5/4-STF-7,62 EX	1796238	381
FMC 1,5/10-ST-3,5	1952348	200	FRONT 2,5-V/SA 5/5	1700354	115	FRONT-MSTB 2,5/3-ST	1779424	269	GFKC 2,5/5-ST-7,5	1939442	340
FMC 1,5/10-ST-3,5-RF	1952102	201	FRONT 2,5-V/SA 5/6	1700231	115	FRONT-MSTB 2,5/3-STF-5,08	1777293	269	GFKC 2,5/5-ST-7,62	1939662	340
FMC 1,5/10-ST-3,81	1748053	200	FRONT 2,5-V/SA 5/7	1724152	115	FRONT-MSTB 2,5/3-STF	1779657	269	GFKC 2,5/5-STF-7,62	1939772	341
FMC 1,5/10-STF-3,5	1966172	201	FRONT 2,5-V/SA 5/8	1700710	115	FRONT-MSTB 2,5/3-STF-5,08	1777811	269	GFKC 2,5/5-STF-7,62 EX	1796241	381
FMC 1,5/10-STF-3,81	1748435	201	FRONT 2,5-V/SA 5/9	1724165	115	FRONT-MSTB 2,5/4-ST	1779437	269	GFKC 2,5/6-ST-7,5	1939455	340
FMC 1,5/11-ST-3,5	1952351	200	FRONT 2,5-V/SA 5/10	1700765	115	FRONT-MSTB 2,5/4-STF-5,08	1777303	269	GFKC 2,5/6-ST-7,62	1939675	340
FMC 1,5/11-ST-3,5-RF	1952115	201	FRONT 2,5-V/SA 5/11	1700118	115	FRONT-MSTB 2,5/4-STF	1779660	269	GFKC 2,5/6-STF-7,62	1939785	341
FMC 1,5/11-ST-3,81	1748066	200	FRONT 2,5-V/SA 5/12	1889974	115	FRONT-MSTB 2,5/4-STF-5,08	1777824	269	GFKC 2,5/6-STF-7,62 EX	1796254	381
FMC 1,5/11-STF-3,5	1966185	201	FRONT 2,5-V/SA10-EX	1700309	159	FRONT-MSTB 2,5/5-ST	1779440	269	GFKC 2,5/7-ST-7,5	1939468	340
FMC 1,5/11-STF-3,81	1748448	201	FRONT 2,5-V/SA10/2	1704115	115	FRONT-MSTB 2,5/5-STF-5,08	1777316	269	GFKC 2,5/7-ST-7,62	1939688	340
FMC 1,5/12											

Тип	Артикул	Стр.	Тип	Артикул	Стр.	Тип	Артикул	Стр.	Тип	Артикул	Стр.
GFKC 2,5/9-ST-7,5	1939484	340	GIC 2,5/8-GF-7,62	1859043	347	GMKDSP 3/3-7,62	1732733	123	GMSTB 2,5/9-GF-7,62	1806290	343
GFKC 2,5/9-ST-7,62	1939701	340	GIC 2,5/8-ST-7,62	1828867	338	GMSTB 2,5 HCV/2-ST-7,62	1714278	502	GMSTB 2,5/9-GF-7,62 EX	1795954	383
GFKC 2,5/9-STF-7,62	1939811	341	GIC 2,5/8-STF-7,62	1858934	339	GMSTB 2,5 HCV/2-ST-7,62-LR	1812759	503	GMSTB 2,5/9-ST	1766958	334
GFKC 2,5/9-STF-7,62 EX	1796283	381	GIC 2,5/8-STGF-7,62	1849943	339	GMSTB 2,5 HCV/3-ST-7,62	1714281	502	GMSTB 2,5/9-ST-7,62	1767070	334
GFKC 2,5/10-ST-7,5	1939497	340	GIC 2,5/9-G-7,62	1828744	346	GMSTB 2,5 HCV/3-ST-7,62-LR	1812762	503	GMSTB 2,5/9-STF-7,62	1858837	335
GFKC 2,5/10-ST-7,62	1939714	340	GIC 2,5/9-GF-7,62	1859056	347	GMSTB 2,5 HCV/4-ST-7,62	1714294	502	GMSTB 2,5/9-STF-7,62 EX	1795844	379
GFKC 2,5/10-STF-7,62	1939824	341	GIC 2,5/9-ST-7,62	1828870	338	GMSTB 2,5 HCV/4-ST-7,62-LR	1812775	503	GMSTB 2,5/10-G	1766097	342
GFKC 2,5/10-STF-7,62 EX	1796296	381	GIC 2,5/9-STF-7,62	1858947	339	GMSTB 2,5 HCV/5-ST-7,62	1714304	502	GMSTB 2,5/10-G-7,62	1766204	342
GFKC 2,5/11-ST-7,5	1939507	340	GIC 2,5/9-STGF-7,62	1849956	340	GMSTB 2,5 HCV/5-ST-7,62-LR	1812788	503	GMSTB 2,5/10-GF-7,62	1806300	343
GFKC 2,5/11-ST-7,62	1939727	340	GIC 2,5/10-G-7,62	1828757	346	GMSTB 2,5 HCV/6-ST-7,62	1714317	502	GMSTB 2,5/10-GF-7,62 EX	1795967	383
GFKC 2,5/11-STF-7,62	1939837	341	GIC 2,5/10-GF-7,62	1859069	347	GMSTB 2,5 HCV/6-ST-7,62-LR	1812791	503	GMSTB 2,5/10-ST	1766961	334
GFKC 2,5/11-STF-7,62 EX	1796306	381	GIC 2,5/10-ST-7,62	1828883	338	GMSTB 2,5 HCV/7-ST-7,62	1714320	502	GMSTB 2,5/10-ST-7,62	1767083	334
GFKC 2,5/12-ST-7,5	1939510	340	GIC 2,5/10-STF-7,62	1858950	339	GMSTB 2,5 HCV/7-ST-7,62-LR	1812801	503	GMSTB 2,5/10-STF-7,62	1858840	335
GFKC 2,5/12-ST-7,62	1939730	340	GIC 2,5/10-STGF-7,62	1849969	339	GMSTB 2,5 HCV/8-ST-7,62	1714333	502	GMSTB 2,5/10-STF-7,62 EX	1795857	379
GFKC 2,5/12-STF-7,62	1939840	341	GIC 2,5/11-G-7,62	1828760	346	GMSTB 2,5 HCV/8-ST-7,62-LR	1812814	503	GMSTB 2,5/11-G	1766107	342
GFKC 2,5/12-STF-7,62 EX	1796319	381	GIC 2,5/11-GF-7,62	1859072	347	GMSTB 2,5 HCV/9-ST-7,62	1714346	502	GMSTB 2,5/11-G-7,62	1766217	342
GFKIC 2,5/2-ST-7,62	1761603	341	GIC 2,5/11-ST-7,62	1828896	338	GMSTB 2,5 HCV/10-ST-7,62	1714359	502	GMSTB 2,5/11-GF-7,62	1806313	343
GFKIC 2,5/3-ST-7,62	1761616	341	GIC 2,5/11-STF-7,62	1858963	339	GMSTB 2,5 HCV/10-ST-7,62-LR	1812830	503	GMSTB 2,5/11-GF-7,62 EX	1795970	383
GFKIC 2,5/4-ST-7,62	1761629	341	GIC 2,5/11-STGF-7,62	1849972	339	GMSTB 2,5 HCV/11-ST-7,62	1714362	502	GMSTB 2,5/11-ST	1766974	334
GFKIC 2,5/5-ST-7,62	1761632	341	GIC 2,5/12-G-7,62	1828773	346	GMSTB 2,5 HCV/11-ST-7,62-LR	1812843	503	GMSTB 2,5/11-ST-7,62	1767096	334
GFKIC 2,5/6-ST-7,62	1761645	341	GIC 2,5/12-GF-7,62	1859085	347	GMSTB 2,5 HCV/12-ST-7,62	1714375	502	GMSTB 2,5/11-STF-7,62	1858853	335
GFKIC 2,5/7-ST-7,62	1761658	341	GIC 2,5/12-ST-7,62	1828906	338	GMSTB 2,5 HCV/12-ST-7,62-LR	1812856	503	GMSTB 2,5/11-STF-7,62 EX	1795860	379
GFKIC 2,5/8-ST-7,62	1761661	341	GIC 2,5/12-STF-7,62	1858976	339	GMSTB 2,5/2-G	1766013	342	GMSTB 2,5/12-G	1766110	342
GFKIC 2,5/9-ST-7,62	1761674	341	GIC 2,5/12-STGF-7,62	1849985	339	GMSTB 2,5/2-G-7,62	1766123	342	GMSTB 2,5/12-G-7,62	1766220	342
GFKIC 2,5/10-ST-7,62	1761687	341	GICV 2,5 HC/2-G-7,62	1756485	507	GMSTB 2,5/2-GF-7,62	1806229	343	GMSTB 2,5/12-GF-7,62	1806326	343
GFKIC 2,5/11-ST-7,62	1761690	341	GICV 2,5 HC/3-G-7,62	1756498	507	GMSTB 2,5/2-GF-7,62 EX	1795886	383	GMSTB 2,5/12-GF-7,62 EX	1795983	383
GFKIC 2,5/12-ST-7,62	1761700	341	GICV 2,5 HC/4-G-7,62	1756508	507	GMSTB 2,5/2-ST	1766880	334	GMSTB 2,5/12-ST	1766987	334
GIC 2,5 HC/2-G-7,62	1745784	506	GICV 2,5 HC/5-G-7,62	1756511	507	GMSTB 2,5/2-ST-7,62	1766990	334	GMSTB 2,5/12-ST-7,62	1767106	342
GIC 2,5 HC/3-G-7,62	1745797	506	GICV 2,5 HC/6-G-7,62	1756524	507	GMSTB 2,5/2-STF-7,62	1858769	335	GMSTB 2,5/12-STF-7,62	1858866	335
GIC 2,5 HC/4-G-7,62	1745807	506	GICV 2,5 HC/7-G-7,62	1756537	507	GMSTB 2,5/2-STF-7,62 EX	1795776	379	GMSTB 2,5/12-STF-7,62 EX	1795873	379
GIC 2,5 HC/5-G-7,62	1745810	506	GICV 2,5 HC/8-G-7,62	1756540	507	GMSTB 2,5/3-G	1766026	342	GMSTBA 2,5 HC/2-G-7,62	1728853	504
GIC 2,5 HC/6-G-7,62	1745823	506	GICV 2,5 HC/9-G-7,62	1756553	507	GMSTB 2,5/3-G-7,62	1766136	342	GMSTBA 2,5 HC/2-G-7,62-LR	1812869	505
GIC 2,5 HC/7-G-7,62	1745836	506	GICV 2,5 HC/10-G-7,62	1756566	507	GMSTB 2,5/3-GF-7,62	1806232	343	GMSTBA 2,5 HC/3-G-7,62	1728866	504
GIC 2,5 HC/8-G-7,62	1745849	506	GICV 2,5 HC/11-G-7,62	1756579	507	GMSTB 2,5/3-GF-7,62 EX	1795899	383	GMSTBA 2,5 HC/3-G-7,62-LR	1812872	505
GIC 2,5 HC/9-G-7,62	1745852	506	GICV 2,5 HC/12-G-7,62	1756582	507	GMSTB 2,5/3-ST	1766893	334	GMSTBA 2,5 HC/4-G-7,62	1728879	504
GIC 2,5 HC/10-G-7,62	1745865	506	GICV 2,5/2-G-7,62	1828919	347	GMSTB 2,5/3-ST-7,62	1767012	334	GMSTBA 2,5 HC/4-G-7,62-LR	1812885	505
GIC 2,5 HC/11-G-7,62	1745878	506	GICV 2,5/2-GF-7,62	1859098	347	GMSTB 2,5/3-STF-7,62	1858772	335	GMSTBA 2,5 HC/5-G-7,62	1728882	504
GIC 2,5 HC/12-G-7,62	1745881	506	GICV 2,5/3-G-7,62	1828922	347	GMSTB 2,5/3-STF-7,62 EX	1795789	379	GMSTBA 2,5 HC/5-G-7,62-LR	1812898	505
GIC 2,5 HCV/2-ST-7,62	1745629	503	GICV 2,5/3-GF-7,62	1859108	347	GMSTB 2,5/4-G	1766039	342	GMSTBA 2,5 HC/6-G-7,62	1728895	504
GIC 2,5 HCV/3-ST-7,62	1745632	503	GICV 2,5/4-G-7,62	1828935	347	GMSTB 2,5/4-G-7,62	1766149	342	GMSTBA 2,5 HC/6-G-7,62-LR	1812908	505
GIC 2,5 HCV/4-ST-7,62	1745645	503	GICV 2,5/4-GF-7,62	1859111	347	GMSTB 2,5/4-GF-7,62	1806245	343	GMSTBA 2,5 HC/7-G-7,62	1728905	504
GIC 2,5 HCV/5-ST-7,62	1745658	503	GICV 2,5/5-G-7,62	1828948	347	GMSTB 2,5/4-GF-7,62 EX	1795909	383	GMSTBA 2,5 HC/7-G-7,62-LR	1812911	505
GIC 2,5 HCV/6-ST-7,62	1745661	503	GICV 2,5/5-GF-7,62	1859124	347	GMSTB 2,5/4-ST	1766903	334	GMSTBA 2,5 HC/8-G-7,62	1728918	504
GIC 2,5 HCV/7-ST-7,62	1745674	503	GICV 2,5/6-G-7,62	1828951	347	GMSTB 2,5/4-ST-7,62	1767025	334	GMSTBA 2,5 HC/8-G-7,62-LR	1812924	505
GIC 2,5 HCV/8-ST-7,62	1745687	503	GICV 2,5/6-GF-7,62	1859137	347	GMSTB 2,5/4-STF-7,62	1858785	335	GMSTBA 2,5 HC/9-G-7,62	1728921	504
GIC 2,5 HCV/9-ST-7,62	1745690	503	GICV 2,5/7-G-7,62	1828964	347	GMSTB 2,5/4-STF-7,62 EX	1795792	379	GMSTBA 2,5 HC/9-G-7,62-LR	1812937	505
GIC 2,5 HCV/10-ST-7,62	1745700	503	GICV 2,5/7-GF-7,62	1859140	347	GMSTB 2,5/5-G	1766042	342	GMSTBA 2,5 HC/10-G-7,62	1728934	504
GIC 2,5 HCV/11-ST-7,62	1745713	503	GICV 2,5/8-G-7,62	1828977	347	GMSTB 2,5/5-G-7,62	1766152	342	GMSTBA 2,5 HC/10-G-7,62-LR	1812940	505
GIC 2,5 HCV/12-ST-7,62	1745726	503	GICV 2,5/8-GF-7,62	1859153	347	GMSTB 2,5/5-GF-7,62	1806258	343	GMSTBA 2,5 HC/11-G-7,62	1728947	504
GIC 2,5/2-G-7,62	1828676	346	GICV 2,5/9-G-7,62	1828980	347	GMSTB 2,5/5-GF-7,62 EX	1795912	383	GMSTBA 2,5 HC/11-G-7,62-LR	1812953	505
GIC 2,5/2-STF-7,62	1858989	347	GICV 2,5/9-GF-7,62	1859166	347	GMSTB 2,5/5-ST	1766916	334	GMSTBA 2,5 HC/12-G-7,62	1728950	504
GIC 2,5/2-ST-7,62	1828809	338	GICV 2,5/10-G-7,62	1828993	347	GMSTB 2,5/5-ST-7,62	1767038	334	GMSTBA 2,5 HC/12-G-7,62-LR	1812966	505
GIC 2,5/2-STF-7,62	1858879	339	GICV 2,5/10-GF-7,62	1859179	347	GMSTB 2,5/5-STF-7,62	1858798	335	GMSTBA 2,5/2-G	1766343	343
GIC 2,5/2-STGF-7,62	1849888	339	GICV 2,5/11-G-7,62	1829002	347	GMSTB 2,5/5-STF-7,62 EX	1795802	379	GMSTBA 2,5/2-G-7,62	1766233	343
GIC 2,5/3-G-7,62	1828689	346	GICV 2,5/11-GF-7,62	1859182	347	GMSTB 2,5/6-G	1766055	342	GMSTBA 2,5/3-G	1766356	343
GIC 2,5/3-GF-7,62	1858992	347	GICV 2,5/12-G-7,62	1829015	347	GMSTB 2,5/6-G-7,62	1766165	342	GMSTBA 2,5/3-G-7,62	1766246	343
GIC 2,5/3-ST-7,62	1828812	338	GICV 2,5/12-GF-7,62	1859195	347	GMSTB 2,5/6-GF-7,62	1806261	343	GMSTBA 2,5/4-G	1766369	343
GIC 2,5/3-STF-7,62	1858882	339	GMKDS 1,5/2	1717020	121	GMSTB 2,5/6-GF-7,62 EX	1795925	383	GMSTBA 2,5/4-G-7,62	1766259	343
GIC 2,5/3-STGF-7,62	1849891	339	GMKDS 1,5/2-7,62	1717229	121	GMSTB 2,5/6-ST	1766929	334	GMSTBA 2,5/5-G	1766372	343
GIC 2,5/4-G-7,62	1828692	346	GMKDS 1,5/3	1717033	121	GMSTB 2,5/6-ST-7,62	1767041	334	GMSTBA 2,5/5-G-7,62	1766262	343
GIC 2,5/4-GF-7,62	1859001	347	GMKDS 1,5/3-7,62	1717232	121	GMSTB 2,5/6-STF-7,62	1858808	335	GMSTBA 2,5/6-G	1766385	343
GIC 2,5/4-ST-7,62	1828825	338	GMKDS 3/2	1731022	123	GMSTB 2,5/6-STF-7,62 EX	1795815	379	GMSTBA 2,5/6-G-7,62	1766275	343
GIC 2,5/4-STF-7,62	1858895	339	GMKDS 3/2-7,62	1731721	123	GMSTB 2,5/7-G	1766068	342	GMSTBA 2,5/7-G	1766398	343
GIC 2,5/4-STGF-7,62	1849901	339	GMKDS 3/2-EMG15	1731462	709	GMSTB 2,5/7-G-7,62	1766178	342	GMSTBA 2,5/7-G-7,62	1766288	343
GIC 2,5/5-G-7,62	1828702	346	GMKDS 3/3	1731035	123	GMSTB 2,5/7-GF-7,62	1806274	343	GMSTBA 2,5/8-G	1766408	343
GIC 2,5/5-GF-7,62	1859014	347	GMKDS 3/3-7,62	1731734	123	GMSTB 2,5/7-GF-7,62 EX	1795938	383	GMSTBA 2,5/8-G-7,62	1766291	343
GIC 2,5/5-ST-7,62	1828838	338	GMKDSN 1,5/2-7,62	1707027	119	GMSTB 2,5/7-ST	1766932	334	GMSTBA 2,5/9-G	1766411	343
GIC 2,5/5-STF-7,62	1858905	339	GMKDSN 1,5/3-7,62	1707030	119	GMSTB 2,5/7-ST-7,62	1767054	334	GMSTBA 2,5/9-G-7,62	1766301	343
GIC 2,5/5-STGF-7,62	1849914	339	GMKDSN 1,5/4-7,62	1707043	119	GMSTB 2,5/7-STF-7,62	1858811	335	GMSTBA 2,5/10-G	1766244	343
GIC 2,5/6-G-7,62	1828715	346	GMKDSN 1,5/5-7,62	1707056	119	GMSTB 2,5/7-STF-7,62 EX	1795828	379	GMSTBA 2,5/10-G-7,62	1766314	343
GIC 2,5/6-GF-7,62	1859027	347	GMKDSN 1,5/6-7,62	1707069	119	GMSTB 2,5/8-G	1766071	342	GMSTBA 2,5/11-G	1766437	343
GIC 2,5/6-ST-7,62	1828841	338	GMKDSN 1,5/7-7,62	1707072	119	GMSTB 2,5/8-G-7,62	1766181	342	GMSTBA 2,5/11-G-7,62	1766327	343
GIC 2,5/6-STF-7,62	1858918	339	GMKDSN 1,5/8-7,62	1707085	119	GMSTB 2,5/8-GF-7,62	1806287	343	GMSTBA 2,5/12-G	1766440	343
GIC 2,5/6-STGF-7,62	1849927	339	GMKDSN 1,5/9-7,62	1707108	119	GMSTB 2,5/8-GF-7,62 EX	1795941	383	GMSTBA 2,5/12-G-7,62	1766330	343
GIC 2,5/7-G-7,62	182										

Тип	Артикул	Стр.	Тип	Артикул	Стр.	Тип	Артикул	Стр.	Тип	Артикул	Стр.
GMSTBO 2,5 HV/3-GL-7,25 THRR44	2200263	511	GMSTBVA 2,5/ 7-G	1766712	345	GMVSTBW 2,5/ 6-STF-7,62	1848038	337	HC-ALU 6-53,5 COVER GY	2200891	768
GMSTBO 2,5 HV/3-GR-7,25 THRR44	2200262	511	GMSTBVA 2,5/ 7-G-7,62	1766822	345	GMVSTBW 2,5/ 6-STF-7,62 EX	1810049	379	HC-ALU 6-53,5 DKL-COVER GY	2201121	768
GMSTBT 2,5 HV/2-ST-7,25 GY7035	2199757	508	GMSTBVA 2,5/ 8-G	1766725	345	GMVSTBW 2,5/ 7-ST	1737877	337	HC-ALU 6-53,5 PROFILE 100	2200887	768
GMSTBT 2,5 HV/3-ST-7,25 GY7035	2199553	508	GMSTBVA 2,5/ 8-G-7,62	1766835	345	GMVSTBW 2,5/ 7-ST-7,62	1832468	337	HC-ALU 6-53,5 PROFILE 1000	2200890	768
GMSTBV 2,5/ 2-G	1766453	344	GMSTBVA 2,5/ 9-G	1766738	345	GMVSTBW 2,5/ 7-STF-7,62	1848041	337	HC-ALU 6-53,5 PROFILE 150	2200888	768
GMSTBV 2,5/ 2-G-7,62	1766563	344	GMSTBVA 2,5/ 9-G-7,62	1766848	345	GMVSTBW 2,5/ 7-STF-7,62 EX	1810052	379	HC-ALU 6-53,5 PROFILE 200	2200889	768
GMSTBV 2,5/ 2-GF-7,62	1829154	345	GMSTBVA 2,5/ 10-G	1766741	345	GMVSTBW 2,5/ 8-ST	1737877	337	HC-ALU 6-53,5 SEAL EMC	2200907	768
GMSTBV 2,5/ 2-GF-7,62 EX	1796665	383	GMSTBVA 2,5/ 10-G-7,62	1766851	345	GMVSTBW 2,5/ 8-ST-7,62	1832471	337	HC-ALU 6-78 COVER GY	2200896	768
GMSTBV 2,5/ 3-G	1766466	344	GMSTBVA 2,5/ 11-G	1766754	345	GMVSTBW 2,5/ 8-STF-7,62	1848054	337	HC-ALU 6-78 DKL-COVER GY	2201122	768
GMSTBV 2,5/ 3-G-7,62	1766576	344	GMSTBVA 2,5/ 11-G-7,62	1766864	345	GMVSTBW 2,5/ 8-STF-7,62 EX	1810065	379	HC-ALU 6-78 PROFILE 100	2200892	768
GMSTBV 2,5/ 3-GF-7,62	1829167	345	GMSTBVA 2,5/ 12-G	1766767	345	GMVSTBW 2,5/ 9-ST	1737880	337	HC-ALU 6-78 PROFILE 1000	2200895	768
GMSTBV 2,5/ 3-GF-7,62 EX	1796678	383	GMSTBVA 2,5/ 12-G-7,62	1766877	345	GMVSTBW 2,5/ 9-ST-7,62	1832484	337	HC-ALU 6-78 PROFILE 150	2200893	768
GMSTBV 2,5/ 4-G	1766479	344	GMVSTBR 2,5 HV/ 2-ST-7,62	1774454	500	GMVSTBW 2,5/ 9-STF-7,62	1848067	337	HC-ALU 6-78 PROFILE 200	2200894	768
GMSTBV 2,5/ 4-G-7,62	1766589	344	GMVSTBR 2,5 HV/ 3-ST-7,62	1993954	500	GMVSTBW 2,5/ 9-STF-7,62 EX	1810078	379	HC-ALU 6-78 SEAL EMC	2200908	768
GMSTBV 2,5/ 4-GF-7,62	1829170	345	GMVSTBR 2,5 HV/ 4-ST-7,62	1774467	500	GMVSTBW 2,5/ 10-ST	1737893	337	HDFK 95-F/Z	0714037	621
GMSTBV 2,5/ 4-GF-7,62 EX	1796681	383	GMVSTBR 2,5/ 2-ST	1737709	336	GMVSTBW 2,5/ 10-ST-7,62	1832497	337	HDFK 50	0708739	617
GMSTBV 2,5/ 5-G	1766482	344	GMVSTBR 2,5/ 2-ST-7,62	1832523	336	GMVSTBW 2,5/ 10-STF-7,62	1848070	337	HDFK 50-VP	0709123	619
GMSTBV 2,5/ 5-G-7,62	1766592	344	GMVSTBR 2,5/ 2-STF-7,62	1847880	337	GMVSTBW 2,5/ 10-STF-7,62 EX	1810081	379	HDFK 50-VP/Z	0711218	619
GMSTBV 2,5/ 5-GF-7,62	1829183	345	GMVSTBR 2,5/ 2-STF-7,62 EX	1809898	379	GMVSTBW 2,5/ 11-ST	1737903	337	HDFK 50/Z	0705017	617
GMSTBV 2,5/ 5-GF-7,62 EX	1796694	383	GMVSTBR 2,5/ 3-ST	1737712	336	GMVSTBW 2,5/ 11-ST-7,62	1832507	337	HDFK 95	0709534	620
GMSTBV 2,5/ 6-G	1766495	344	GMVSTBR 2,5/ 3-ST-7,62	1832536	336	GMVSTBW 2,5/ 11-STF-7,62	1848083	337	HDFK 95-F	0709644	621
GMSTBV 2,5/ 6-G-7,62	1766602	344	GMVSTBR 2,5/ 3-STF-7,62	1847893	337	GMVSTBW 2,5/ 11-STF-7,62 EX	1810094	379	HDFK 95-F-VP	0709916	619
GMSTBV 2,5/ 6-GF-7,62	1829196	345	GMVSTBR 2,5/ 3-STF-7,62 EX	1809908	379	GMVSTBW 2,5/ 12-ST	1737916	337	HDFK 95-F-VP/Z	0717076	619
GMSTBV 2,5/ 6-GF-7,62 EX	1796704	383	GMVSTBR 2,5/ 4-ST	1737725	336	GMVSTBW 2,5/ 12-ST-7,62	1832510	337	HDFK 95/Z	0717364	620
GMSTBV 2,5/ 7-G	1766505	344	GMVSTBR 2,5/ 4-ST-7,62	1832549	336	GMVSTBW 2,5/ 12-STF-7,62	1848096	337	HDFKV 50/Z	0714095	617
GMSTBV 2,5/ 7-G-7,62	1766615	344	GMVSTBR 2,5/ 4-STF-7,62	1847903	337	GMVSTBW 2,5/ 12-STF-7,62 EX	1810104	379	HDFKV 95-F/Z	0714118	621
GMSTBV 2,5/ 7-GF-7,62	1829206	345	GMVSTBR 2,5/ 4-STF-7,62 EX	1809911	379	GSMKDS 3/ 2	1733020	123	HDFKV 95/Z	0714105	621
GMSTBV 2,5/ 7-GF-7,62 EX	1796717	383	GMVSTBR 2,5/ 5-ST	1737738	336	GSMKDS 3/ 2-7,62	1733729	123	HDFKV 10-TWIN	0709550	623
GMSTBV 2,5/ 8-G	1766518	344	GMVSTBR 2,5/ 5-ST-7,62	1832552	336	GSMKDS 3/ 3	1733033	123	HDFKV 25-TWIN	0709563	623
GMSTBV 2,5/ 8-G-7,62	1766628	344	GMVSTBR 2,5/ 5-STF-7,62	1847916	337	GSMKDS 3/ 3-7,62	1733732	123	HDFKV 50	0708522	617
GMSTBV 2,5/ 8-GF-7,62	1829219	345	GMVSTBR 2,5/ 5-STF-7,62 EX	1809924	379	GSMKDSN 1,5/ 2-7,62	1718605	119	HDFKV 50-VP	0708580	619
GMSTBV 2,5/ 8-GF-7,62 EX	1796720	383	GMVSTBR 2,5/ 6-ST	1737741	336	GSMKDSN 1,5/ 3-7,62	1718618	119	HDFKV 50-VP/Z	0717212	619
GMSTBV 2,5/ 9-G	1766521	344	GMVSTBR 2,5/ 6-ST-7,62	1832565	336	GSMKDSN 1,5/ 4-7,62	1718621	119	HDFKV 95	0709547	621
GMSTBV 2,5/ 9-G-7,62	1766631	344	GMVSTBR 2,5/ 6-STF-7,62	1847929	337	GSMKDSN 1,5/ 5-7,62	1718634	119	HDFKV 95-F	0709673	621
GMSTBV 2,5/ 9-GF-7,62	1829222	345	GMVSTBR 2,5/ 6-STF-7,62 EX	1809937	379	GSMKDSN 1,5/ 6-7,62	1718647	119			
GMSTBV 2,5/ 9-GF-7,62 EX	1796733	383	GMVSTBR 2,5/ 7-ST	1737754	336	GSMKDSN 1,5/ 7-7,62	1718650	119			
GMSTBV 2,5/ 10-G	1766534	344	GMVSTBR 2,5/ 7-ST-7,62	1832578	336	GSMKDSN 1,5/ 8-7,62	1718663	119			
GMSTBV 2,5/ 10-G-7,62	1766644	344	GMVSTBR 2,5/ 7-STF-7,62	1847932	337	GSMKDSN 1,5/ 9-7,62	1718676	119			
GMSTBV 2,5/ 10-GF-7,62	1829235	345	GMVSTBR 2,5/ 7-STF-7,62 EX	1809940	379	GSMKDSN 1,5/ 10-7,62	1718689	119			
GMSTBV 2,5/ 10-GF-7,62 EX	1796746	383	GMVSTBR 2,5/ 8-ST	1737767	336	GSMKDSN 1,5/ 11-7,62	1718692	119			
GMSTBV 2,5/ 11-G	1766547	344	GMVSTBR 2,5/ 8-ST-7,62	1832581	336	GSMKDSN 1,5/ 12-7,62	1718702	119	IBS RL FOC	2725147	436
GMSTBV 2,5/ 11-G-7,62	1766657	344	GMVSTBR 2,5/ 8-STF-7,62	1847945	337	GSMKDSP 1,5/ 2	1718029	121	IC 2,5 HC/ 2-G-5,08	1943302	498
GMSTBV 2,5/ 11-GF-7,62	1829248	345	GMVSTBR 2,5/ 8-STF-7,62 EX	1809953	379	GSMKDSP 1,5/ 2-7,62	1718728	121	IC 2,5 HC/ 2-GF-5,08	1943425	498
GMSTBV 2,5/ 11-GF-7,62 EX	1796759	383	GMVSTBR 2,5/ 9-ST	1737770	336	GSMKDSP 1,5/ 3	1718032	121	IC 2,5 HC/ 3-G-5,08	1943315	498
GMSTBV 2,5/ 12-G	1766550	344	GMVSTBR 2,5/ 9-ST-7,62	1832594	336	GSMKDSP 1,5/ 3-7,62	1718731	121	IC 2,5 HC/ 3-GF-5,08	1943438	499
GMSTBV 2,5/ 12-G-7,62	1767119	344	GMVSTBR 2,5/ 9-STF-7,62	1847958	337				IC 2,5 HC/ 4-G-5,08	1943328	498
GMSTBV 2,5/ 12-GF-7,62	1829251	345	GMVSTBR 2,5/ 9-STF-7,62 EX	1809966	379				IC 2,5 HC/ 4-GF-5,08	1943441	498
GMSTBV 2,5/ 12-GF-7,62 EX	1796762	383	GMVSTBR 2,5/ 10-ST	1737783	336				IC 2,5 HC/ 5-G-5,08	1943331	498
GMSTBVA 2,5 HC/ 2-G-7,62	1792397	505	GMVSTBR 2,5/ 10-ST-7,62	1832604	336				IC 2,5 HC/ 5-GF-5,08	1943454	499
GMSTBVA 2,5 HC/ 2-G-7,62-LR	1812979	505	GMVSTBR 2,5/ 10-STF-7,62	1847961	337				IC 2,5 HC/ 6-G-5,08	1943344	498
GMSTBVA 2,5 HC/ 3-G-7,62	1767979	505	GMVSTBR 2,5/ 10-STF-7,62 EX	1809979	379				IC 2,5 HC/ 6-GF-5,08	1943467	498
GMSTBVA 2,5 HC/ 3-G-7,62-LR	1812982	505	GMVSTBR 2,5/ 11-ST	1737796	336				IC 2,5 HC/ 7-G-5,08	1943360	498
GMSTBVA 2,5 HC/ 4-G-7,62	1758179	505	GMVSTBR 2,5/ 11-ST-7,62	1832617	336	HBUS 107,6-16P-1S BK	2896306	702	IC 2,5 HC/ 7-GF-5,08	1943470	499
GMSTBVA 2,5 HC/ 4-G-7,62-LR	1812995	505	GMVSTBR 2,5/ 11-STF-7,62	1847974	337	HBUS 161,6-16P-1S BK	2278555	702	IC 2,5 HC/ 8-G-5,08	1943373	498
GMSTBVA 2,5 HC/ 5-G-7,62	1773455	505	GMVSTBR 2,5/ 11-STF-7,62 EX	1809982	379	HBUS 35,6-16P-1S BK	2896283	702	IC 2,5 HC/ 8-GF-5,08	1943483	498
GMSTBVA 2,5 HC/ 5-G-7,62-LR	1813004	505	GMVSTBR 2,5/ 12-ST	1737806	336	HBUS 35,6-16P-2S BK	2896319	702	IC 2,5 HC/ 9-G-5,08	1943386	498
GMSTBVA 2,5 HC/ 6-G-7,62	1767050	505	GMVSTBR 2,5/ 12-ST-7,62	1832620	336	HBUS 53,6-16P-1S BK	2896458	702	IC 2,5 HC/ 9-GF-5,08	1943496	498
GMSTBVA 2,5 HC/ 6-G-7,62-LR	1813017	505	GMVSTBR 2,5/ 12-STF-7,62	1847987	337	HBUS 53,6-16P-3S BK	2896322	702	IC 2,5 HC/ 10-G-5,08	1943399	498
GMSTBVA 2,5 HC/ 7-G-7,62	1792407	505	GMVSTBR 2,5/ 12-STF-7,62 EX	1809995	379	HBUS 71,6-16P-1S BK	2896296	702	IC 2,5 HC/ 10-GF-5,08	1943506	499
GMSTBVA 2,5 HC/ 7-G-7,62-LR	1813020	505	GMVSTBW 2,5 HV/ 2-ST-7,62	1771910	501	HBUS-B SET BK	2278173	698	IC 2,5 HC/ 11-G-5,08	1943409	498
GMSTBVA 2,5 HC/ 8-G-7,62	1792410	505	GMVSTBW 2,5 HV/ 3-ST-7,62	1993967	501	HC-ALU 6 DECO 100 GY	2200914	768	IC 2,5 HC/ 11-GF-5,08	1943519	498
GMSTBVA 2,5 HC/ 8-G-7,62-LR	1813033	505	GMVSTBW 2,5 HV/ 4-ST-7,62	1927221	501	HC-ALU 6 DECO 150 GY	2200915	768	IC 2,5 HC/ 12-G-5,08	1943412	498
GMSTBVA 2,5 HC/ 9-G-7,62	1792423	505	GMVSTBW 2,5/ 2-ST	1737819	337	HC-ALU 6 DECO 200 GY	2200916	768	IC 2,5 HC/ 12-GF-5,08	1943522	499
GMSTBVA 2,5 HC/ 9-G-7,62-LR	1813046	505	GMVSTBW 2,5/ 2-ST-7,62	1832413	337	HC-ALU 6 MOUNT 100 GY	2200911	768	IC 2,5/ 2-G-5,08	1786404	332
GMSTBVA 2,5 HC/ 10-G-7,62	1792436	505	GMVSTBW 2,5/ 2-STF-7,62	1847990	337	HC-ALU 6 MOUNT 150 GY	2200912	768	IC 2,5/ 2-GF-5,08	1825129	333
GMSTBVA 2,5 HC/ 10-G-7,62-LR	1813059	505	GMVSTBW 2,5/ 2-STF-7,62 EX	1810007	379	HC-ALU 6 MOUNT 200 GY	2200913	768	IC 2,5/ 2-STG-5,08	1786187	272
GMSTBVA 2,5 HC/ 11-G-7,62	1792449	505	GMVSTBW 2,5/ 3-ST	1737822	337	HC-ALU 6-100,5 COVER GY	2200901	769	IC 2,5/ 2-ST-5,08	1786174	272
GMSTBVA 2,5 HC/ 11-G-7,62-LR	1813062	505	GMVSTBW 2,5/ 3-ST-7,62	1832426	337	HC-ALU 6-100,5 DKL-COVER GY	2201123	769	IC 2,5/ 2-STF-5,08	1825310	273
GMSTBVA 2,5 HC/ 12-G-7,62	1792452	505	GMVSTBW 2,5/ 3-STF-7,62	1848009	337	HC-ALU 6-100,5 PROFILE 100	2200897	769	IC 2,5/ 2-STF-5,08 EX	1810117	373
GMSTBVA 2,5 HC/ 12-G-7,62-LR	1813075	505	GMVSTBW 2,5/ 3-STF-7,62 EX	1810010	379	HC-ALU 6-100,5 PROFILE 1000	2200900	769	IC 2,5/ 2-STGF-5,08	1825501	273
GMSTBVA 2,5/ 2-G	1766660	345	GMVSTBW 2,5/ 4-ST	1737835	337	HC-ALU 6-100,5 PROFILE 150	2200898	769	IC 2,5/ 3-G-5,08	1786417	332
GMSTBVA 2,5/ 2-G-7,62	1766770	345	GMVSTBW 2,5/ 4-ST-7,62	1832439	337	HC-ALU 6-100,5 PROFILE 200	2200899	769	IC 2,5/ 3-GF-5,08	1825132	333
GMSTBVA 2,5/ 3-G	1766673	345	GMVSTBW 2,5/ 4-STF-7,62	1848012	337	HC-ALU 6-100,5 SEAL EMC	2200909	769	IC 2,5/ 3-GF-5,08 EX	1810340	377
GMSTBVA 2,5/ 3-G-7,62	1766783	345	GMVSTBW 2,5/ 4-STF-7,62 EX	1810023	379	HC-ALU 6-161 COVER GY	2200906	769	IC 2,5/ 3-ST-5,08	1786187	272
GMSTBVA 2,5/ 4-G	1766686	345	GMVSTBW 2,5/ 5-ST	1737848	337	HC-ALU 6-161 MOUNT 100 GY	2201327	769	IC 2,5/ 3-STF-5,08	1825323	273
GMSTBVA 2,5/ 4-G-7,62	1766796	345	GMVSTBW 2,5/								

Тип	Артикул	Стр.	Тип	Артикул	Стр.	Тип	Артикул	Стр.	Тип	Артикул	Стр.
IC 2,5/ 4-ST-5,08	1786190	272	IC-DFR 2	1852024	350	ICV 2,5/ 5-G-5,08	1785971	333	IMC 1,5/13-G-3,81	1862687	238
IC 2,5/ 4-STF-5,08	1825336	273	IC-DFR 3	1852037	350	ICV 2,5/ 5-GF-5,08	1825721	333	IMC 1,5/13-ST-3,81	1857993	196
IC 2,5/ 4-STF-5,08 EX	1810133	373	IC-DFR 4	1852040	350	ICV 2,5/ 5-GF-5,08 EX	1810476	377	IMC 1,5/13-STGF-3,81	1858141	197
IC 2,5/ 4-STGF-5,08	1825527	273	IC-DFR 5	1852053	350	ICV 2,5/ 6-G-5,08	1785984	333	IMC 1,5/14-G-3,81	1862690	238
IC 2,5/ 5-G-5,08	1786433	332	IC-DFR 6	1852066	350	ICV 2,5/ 6-GF-5,08	1825734	333	IMC 1,5/14-ST-3,81	1858002	196
IC 2,5/ 5-GF-5,08	1825158	333	IC-DFR 7	1852079	350	ICV 2,5/ 6-GF-5,08 EX	1810489	377	IMC 1,5/14-STGF-3,81	1858154	197
IC 2,5/ 5-GF-5,08 EX	1810366	377	IC-DFR 8	1852082	350	ICV 2,5/ 7-G-5,08	1785997	333	IMC 1,5/15-G-3,81	1862700	238
IC 2,5/ 5-ST-5,08	1786200	272	IC-DFR 9	1852095	350	ICV 2,5/ 7-GF-5,08	1825747	333	IMC 1,5/15-ST-3,81	1858015	196
IC 2,5/ 5-STF-5,08	1825349	273	IC-DFR 10	1852105	350	ICV 2,5/ 7-GF-5,08 EX	1810492	377	IMC 1,5/15-STGF-3,81	1858167	197
IC 2,5/ 5-STF-5,08 EX	1810146	373	IC-DFR 11	1852118	350	ICV 2,5/ 8-G-5,08	1786006	333	IMC 1,5/16-G-3,81	1862713	238
IC 2,5/ 5-STGF-5,08	1825530	273	IC-DFR 12	1852121	350	ICV 2,5/ 8-GF-5,08	1825750	333	IMC 1,5/16-ST-3,81	1858028	196
IC 2,5/ 6-G-5,08	1786446	332	IC-DFR 13	1852134	350	ICV 2,5/ 8-GF-5,08 EX	1810502	377	IMC 1,5/16-STGF-3,81	1858170	197
IC 2,5/ 6-GF-5,08	1825161	333	IC-DFR 14	1852147	350	ICV 2,5/ 9-G-5,08	1786019	333	IMCV 1,5/ 2-G-3,81	1875425	239
IC 2,5/ 6-GF-5,08 EX	1810379	377	IC-DFR 15	1852150	350	ICV 2,5/ 9-GF-5,08	1825763	333	IMCV 1,5/ 3-G-3,81	1875438	239
IC 2,5/ 6-ST-5,08	1786213	272	IC-DFR 16	1852163	350	ICV 2,5/ 9-GF-5,08 EX	1810515	377	IMCV 1,5/ 4-G-3,81	1875441	239
IC 2,5/ 6-STF-5,08	1825352	273	ICC 2,5/ 2-STZ-5,08	1823846	296	ICV 2,5/ 10-G-5,08	1786022	333	IMCV 1,5/ 5-G-3,81	1875454	239
IC 2,5/ 6-STF-5,08 EX	1810159	373	ICC 2,5/ 2-STZF-5,08	1823383	297	ICV 2,5/ 10-GF-5,08	1825776	333	IMCV 1,5/ 6-G-3,81	1875467	239
IC 2,5/ 6-STGF-5,08	1825543	273	ICC 2,5/ 3-STZ-5,08	1823859	296	ICV 2,5/ 10-GF-5,08 EX	1810528	377	IMCV 1,5/ 7-G-3,81	1875470	239
IC 2,5/ 7-G-5,08	1786459	332	ICC 2,5/ 3-STZF-5,08	1823396	297	ICV 2,5/ 11-G-5,08	1786035	333	IMCV 1,5/ 8-G-3,81	1875483	239
IC 2,5/ 7-GF-5,08	1825174	333	ICC 2,5/ 4-STZ-5,08	1823862	296	ICV 2,5/ 11-GF-5,08	1825789	333	IMCV 1,5/ 9-G-3,81	1875496	239
IC 2,5/ 7-GF-5,08 EX	1810382	377	ICC 2,5/ 4-STZF-5,08	1823406	297	ICV 2,5/ 11-GF-5,08 EX	1810531	377	IMCV 1,5/ 10-G-3,81	1875506	239
IC 2,5/ 7-ST-5,08	1786226	272	ICC 2,5/ 5-STZ-5,08	1823875	296	ICV 2,5/ 12-G-5,08	1786048	333	IMCV 1,5/ 11-G-3,81	1875519	239
IC 2,5/ 7-STF-5,08	1825365	273	ICC 2,5/ 5-STZF-5,08	1823419	297	ICV 2,5/ 12-GF-5,08	1825792	333	IMCV 1,5/ 12-G-3,81	1875522	239
IC 2,5/ 7-STF-5,08 EX	1810162	373	ICC 2,5/ 6-STZ-5,08	1823888	296	ICV 2,5/ 12-GF-5,08 EX	1810544	377	IMCV 1,5/ 13-G-3,81	1875535	239
IC 2,5/ 7-STGF-5,08	1825556	273	ICC 2,5/ 6-STZF-5,08	1823422	297	ICV 2,5/ 13-G-5,08	1786051	333	IMCV 1,5/ 14-G-3,81	1875548	239
IC 2,5/ 8-G-5,08	1786462	332	ICC 2,5/ 7-STZ-5,08	1823891	296	ICV 2,5/ 13-GF-5,08	1825802	333	IMCV 1,5/ 15-G-3,81	1875551	239
IC 2,5/ 8-GF-5,08	1825187	333	ICC 2,5/ 7-STZF-5,08	1823435	297	ICV 2,5/ 14-G-5,08	1786064	333	IMCV 1,5/ 16-G-3,81	1875564	239
IC 2,5/ 8-GF-5,08 EX	1810395	377	ICC 2,5/ 8-STZ-5,08	1823901	296	ICV 2,5/ 14-GF-5,08	1825815	333	IPC 16/ 2-G-10,16	1969535	570
IC 2,5/ 8-ST-5,08	1786239	272	ICC 2,5/ 8-STZF-5,08	1823448	297	ICV 2,5/ 15-G-5,08	1786077	333	IPC 16/ 2-GF-10,16	1969616	571
IC 2,5/ 8-STF-5,08	1825378	273	ICC 2,5/ 9-STZ-5,08	1823914	296	ICV 2,5/ 15-GF-5,08	1825828	333	IPC 16/ 2-GFU-10,16	1969933	571
IC 2,5/ 8-STF-5,08 EX	1810175	373	ICC 2,5/ 9-STZF-5,08	1823451	297	ICV 2,5/ 16-G-5,08	1786080	333	IPC 16/ 2-GU-10,16	1969852	571
IC 2,5/ 8-STGF-5,08	1825569	273	ICC 2,5/ 10-STZ-5,08	1823927	296	ICV 2,5/ 16-GF-5,08	1825831	333	IPC 16/ 2-ST-10,16	1969373	570
IC 2,5/ 9-G-5,08	1786475	332	ICC 2,5/ 10-STZF-5,08	1823464	297	IDC 0,3/ 2-3,81	1706170	154	IPC 16/ 2-STF-10,16	1969454	559
IC 2,5/ 9-GF-5,08	1825190	333	ICC 2,5/ 11-STZ-5,08	1823930	296	IDC 0,3/ 3-3,81	1706183	154	IPC 16/ 2-STGF-10,16	1975817	560
IC 2,5/ 9-GF-5,08 EX	1810405	377	ICC 2,5/ 11-STZF-5,08	1823477	297	IDC 0,3/ 4-3,81	1706196	154	IPC 16/ 3-G-10,16	1969548	570
IC 2,5/ 9-ST-5,08	1786242	272	ICC 2,5/ 12-STZ-5,08	1823943	296	IDC 0,3/ 5-3,81	1706206	154	IPC 16/ 3-GF-10,16	1969629	571
IC 2,5/ 9-STF-5,08	1825381	273	ICC 2,5/ 12-STZF-5,08	1823480	297	IDC 0,3/ 6-3,81	1706219	154	IPC 16/ 3-GFU-10,16	1969946	571
IC 2,5/ 9-STF-5,08 EX	1810188	373	ICC 2,5/ 13-STZ-5,08	1823956	296	IDC 0,3/ 7-3,81	1706222	154	IPC 16/ 3-GU-10,16	1969865	571
IC 2,5/ 9-STGF-5,08	1825572	273	ICC 2,5/ 13-STZF-5,08	1823493	297	IDC 0,3/ 8-3,81	1706235	154	IPC 16/ 3-ST-10,16	1969386	558
IC 2,5/ 10-G-5,08	1786488	332	ICC 2,5/ 14-STZ-5,08	1823969	296	IDC 0,3/ 9-3,81	1706248	154	IPC 16/ 3-STF-10,16	1969467	559
IC 2,5/ 10-GF-5,08	1825200	333	ICC 2,5/ 14-STZF-5,08	1823503	297	IDC 0,3/ 10-3,81	1706251	154	IPC 16/ 3-STF-SH-10,16	1737323	559
IC 2,5/ 10-GF-5,08 EX	1810418	377	ICC 2,5/ 15-STZ-5,08	1823972	296	IDC 0,3/ 11-3,81	1706264	154	IPC 16/ 3-STGF-10,16	1975820	560
IC 2,5/ 10-ST-5,08	1786255	272	ICC 2,5/ 15-STZF-5,08	1823516	297	IDC 0,3/ 12-3,81	1706277	154	IPC 16/ 4-G-10,16	1969551	570
IC 2,5/ 10-STF-5,08	1825394	273	ICC 2,5/ 16-STZ-5,08	1823985	296	IMC 1,5/ 2-G-3,81	1862577	238	IPC 16/ 4-GF-10,16	1969632	571
IC 2,5/ 10-STF-5,08 EX	1810191	373	ICC 2,5/ 16-STZF-5,08	1823529	297	IMC 1,5/ 2-ST-3,81	1857883	196	IPC 16/ 4-GFU-10,16	1969959	571
IC 2,5/ 10-STGF-5,08	1825585	273	ICC-MT 0,5-1,0	3190577	827	IMC 1,5/ 2-ST-3,81 AU	1943263	692	IPC 16/ 4-GU-10,16	1969878	571
IC 2,5/ 11-G-5,08	1786491	332	ICC-MT 0,5-1,0 BA	3190603	827	IMC 1,5/ 2-STGF-3,81	1858031	197	IPC 16/ 4-ST-10,16	1969399	558
IC 2,5/ 11-GF-5,08	1825213	333	ICC-MT 1,5-2,5	3190580	827	IMC 1,5/ 3-G-3,81	1862580	238	IPC 16/ 4-STF-10,16	1969470	559
IC 2,5/ 11-GF-5,08 EX	1810421	377	ICC-MT 1,5-2,5 BA	3190593	827	IMC 1,5/ 3-ST-3,81	1857896	196	IPC 16/ 4-STF-SH-10,16	1970346	559
IC 2,5/ 11-ST-5,08	1786268	272	ICV 2,5 HC/ 2-G-5,08	1943535	499	IMC 1,5/ 3-STGF-3,81	1858044	197	IPC 16/ 4-STGF-10,16	1975833	560
IC 2,5/ 11-STF-5,08	1825404	273	ICV 2,5 HC/ 2-GF-5,08	1943645	499	IMC 1,5/ 4-G-3,81	1862593	238	IPC 16/ 4-STGF-SH-10,16	1975891	561
IC 2,5/ 11-STF-5,08 EX	1810201	373	ICV 2,5 HC/ 3-G-5,08	1943548	499	IMC 1,5/ 4-ST-3,81	1857906	196	IPC 16/ 5-G-10,16	1969564	570
IC 2,5/ 11-STGF-5,08	1825598	273	ICV 2,5 HC/ 3-GF-5,08	1943658	499	IMC 1,5/ 4-STGF-3,81	1858057	197	IPC 16/ 5-GF-10,16	1969645	571
IC 2,5/ 12-G-5,08	1786501	332	ICV 2,5 HC/ 4-G-5,08	1943551	499	IMC 1,5/ 5-G-3,81	1862603	238	IPC 16/ 5-GFU-10,16	1969962	571
IC 2,5/ 12-GF-5,08	1825226	333	ICV 2,5 HC/ 4-GF-5,08	1943661	499	IMC 1,5/ 5-ST-3,81	1857919	196	IPC 16/ 5-GU-10,16	1969881	571
IC 2,5/ 12-GF-5,08 EX	1810434	377	ICV 2,5 HC/ 5-G-5,08	1943564	499	IMC 1,5/ 5-ST-3,81 AU	1943276	692	IPC 16/ 5-ST-10,16	1969409	558
IC 2,5/ 12-ST-5,08	1786271	272	ICV 2,5 HC/ 5-GF-5,08	1943674	499	IMC 1,5/ 5-ST-3,81 GY7035 AU	1719707	692	IPC 16/ 5-STF-10,16	1969483	559
IC 2,5/ 12-STF-5,08	1825417	273	ICV 2,5 HC/ 6-G-5,08	1943577	499	IMC 1,5/ 5-STGF-3,81	1858060	197	IPC 16/ 5-STGF-10,16	1975846	560
IC 2,5/ 12-STF-5,08 EX	1810214	373	ICV 2,5 HC/ 6-GF-5,08	1943687	499	IMC 1,5/ 6-G-3,81	1862616	238	IPC 16/ 6-G-10,16	1969577	570
IC 2,5/ 12-STGF-5,08	1825608	273	ICV 2,5 HC/ 7-G-5,08	1943580	499	IMC 1,5/ 6-ST-3,81	1857922	196	IPC 16/ 6-GF-10,16	1969658	571
IC 2,5/ 13-G-5,08	1786514	332	ICV 2,5 HC/ 7-GF-5,08	1943690	499	IMC 1,5/ 6-STGF-3,81	1858073	197	IPC 16/ 6-GFU-10,16	1969975	571
IC 2,5/ 13-GF-5,08	1825239	333	ICV 2,5 HC/ 8-G-5,08	1943593	499	IMC 1,5/ 7-G-3,81	1862629	238	IPC 16/ 6-GU-10,16	1969894	571
IC 2,5/ 13-ST-5,08	1786284	272	ICV 2,5 HC/ 8-GF-5,08	1943700	499	IMC 1,5/ 7-ST-3,81	1857935	196	IPC 16/ 6-ST-10,16	1969412	558
IC 2,5/ 13-STF-5,08	1825420	273	ICV 2,5 HC/ 9-G-5,08	1943603	499	IMC 1,5/ 7-STGF-3,81	1858086	197	IPC 16/ 6-STF-10,16	1969496	559
IC 2,5/ 13-STGF-5,08	1825611	273	ICV 2,5 HC/ 9-GF-5,08	1943713	499	IMC 1,5/ 8-G-3,81	1862632	238	IPC 16/ 6-STGF-10,16	1975859	560
IC 2,5/ 14-G-5,08	1786527	332	ICV 2,5 HC/ 10-G-5,08	1943616	499	IMC 1,5/ 8-ST-3,81	1857948	196	IPC 16/ 7-G-10,16	1969580	570
IC 2,5/ 14-GF-5,08	1825242	333	ICV 2,5 HC/ 10-GF-5,08	1943726	499	IMC 1,5/ 8-STGF-3,81	1858099	197	IPC 16/ 7-GF-10,16	1969661	571
IC 2,5/ 14-ST-5,08	1786297	272	ICV 2,5 HC/ 11-G-5,08	1943629	499	IMC 1,5/ 9-G-3,81	1862645	238	IPC 16/ 7-GFU-10,16	1969988	571
IC 2,5/ 14-STF-5,08											

Тип	Артикул	Стр.	Тип	Артикул	Стр.	Тип	Артикул	Стр.	Тип	Артикул	Стр.
IPC 16/ 9-G-10,16	1969603	570	IPC 5/ 8-STGCL-7,62	1718326	527	ISPC 16/ 3-ST-10,16	1748558	564	KGG-MC 1,5/12	1834440	243
IPC 16/ 9-GF-10,16	1969687	571	IPC 5/ 8-STGF-7,62	1709322	527	ISPC 16/ 3-STF-10,16	1748639	565	KGG-MC 1,5/13	1834453	243
IPC 16/ 9-GFU-10,16	1970003	571	IPC 5/ 9-G-7,62	1708459	540	ISPC 16/ 3-STGF-10,16	1748710	565	KGG-MC 1,5/14	1834466	243
IPC 16/ 9-GU-10,16	1969920	571	IPC 5/ 9-GF-7,62	1708569	541	ISPC 16/ 4-ST-10,16	1748561	564	KGG-MC 1,5/15	1834479	243
IPC 16/ 9-ST-10,16	1969441	558	IPC 5/ 9-GFU-7,62	1708789	541	ISPC 16/ 4-STF-10,16	1748642	565	KGG-MC 1,5/16	1834482	243
IPC 16/ 9-STF-10,16	1969522	559	IPC 5/ 9-GU-7,62	1708679	541	ISPC 16/ 4-STGF-10,16	1748723	565	KGG-MSTB 2,5/ 2	1803934	348
IPC 16/ 9-STGF-10,16	1975888	560	IPC 5/ 9-ST-7,62	1709115	526	ISPC 16/ 5-ST-10,16	1748574	564	KGG-MSTB 2,5/ 3	1803947	348
IPC 35 HC/ 2-GF-15,00	1784910	592	IPC 5/ 9-STF-7,62	1709225	527	ISPC 16/ 5-STF-10,16	1748655	565	KGG-MSTB 2,5/ 4	1803882	349
IPC 35 HC/ 2-STF-15,00	1784790	588	IPC 5/ 9-STGCL-7,62	1718339	527	ISPC 16/ 5-STGF-10,16	1748736	565	KGG-MSTB 2,5/ 5	1803895	349
IPC 35 HC/ 2-STGF-15,00	1784855	589	IPC 5/ 9-STGF-7,62	1709335	527	ISPC 16/ 6-ST-10,16	1748587	564	KGG-MSTB 2,5/ 6	1803905	349
IPC 35 HC/ 3-GF-15,00	1784923	592	IPC 5/10-G-7,62	1708462	540	ISPC 16/ 6-STF-10,16	1748668	565	KGG-MSTB 2,5/ 7	1803918	349
IPC 35 HC/ 3-STF-15,00	1784800	588	IPC 5/10-GF-7,62	1708572	541	ISPC 16/ 6-STGF-10,16	1748749	565	KGG-MSTB 2,5/ 8	1803921	349
IPC 35 HC/ 3-STGF-15,00	1784868	589	IPC 5/10-GFU-7,62	1708792	541	ISPC 16/ 7-ST-10,16	1748590	564	KGG-PC 4/ 3	1837227	522
IPC 35 HC/ 4-GF-15,00	1784936	592	IPC 5/10-GU-7,62	1708688	541	ISPC 16/ 7-STF-10,16	1748671	565	KGG-PC 4/ 3-F	1837324	523
IPC 35 HC/ 4-STF-15,00	1784813	588	IPC 5/10-ST-7,62	1709128	526	ISPC 16/ 7-STGF-10,16	1748752	565	KGG-PC 4/ 4	1837230	522
IPC 35 HC/ 4-STF-SH-15,00	1784842	589	IPC 5/10-STF-7,62	1709238	527	ISPC 16/ 8-ST-10,16	1748600	564	KGG-PC 4/ 4-F	1837337	523
IPC 35 HC/ 4-STGF-15,00	1784871	589	IPC 5/10-STGCL-7,62	1718342	527	ISPC 16/ 8-STF-10,16	1748684	565	KGG-PC 4/ 5	1837243	522
IPC 35 HC/ 4-STGF-SH-15,00	1784952	589	IPC 5/10-STGF-7,62	1709348	527	ISPC 16/ 8-STGF-10,16	1748765	565	KGG-MSTB 2,5/ 5-F	1837340	523
IPC 35 HC/ 5-GF-15,00	1784949	592	IPC 5/11-G-7,62	1708475	540	ISPC 16/ 9-ST-10,16	1748613	564	KGS-MSTB 2,5/ 8	1783779	349
IPC 35 HC/ 5-STF-15,00	1784826	588	IPC 5/11-GF-7,62	1708585	541	ISPC 16/ 9-STF-10,16	1748697	565	KGS-MSTB 2,5/ 9	1783782	349
IPC 35 HC/ 5-STGF-15,00	1784884	589	IPC 5/11-GFU-7,62	1708802	541	ISPC 16/ 9-STGF-10,16	1748778	565	KGS-MSTB 2,5/10	1783740	349
IPC 35 HC/ 6-GF-15,00	1784952	592	IPC 5/11-GU-7,62	1708695	541	ISPC 5/ 2-STF-7,62	1748972	535	KGS-MSTB 2,5/11	1783805	349
IPC 35 HC/ 6-STF-15,00	1784839	588	IPC 5/11-ST-7,62	1709131	526	ISPC 5/ 2-STGCL-7,62	1748862	534	KGS-MSTB 2,5/12	1783818	349
IPC 35 HC/ 6-STGF-15,00	1784897	589	IPC 5/11-STF-7,62	1709241	527	ISPC 5/ 2-STGF-7,62	1749201	535	KGS-MSTB 2,5/13	1783821	349
IPC 5/ 2-G-7,62	1708381	540	IPC 5/11-STGCL-7,62	1718355	527	ISPC 5/ 3-STF-7,62	1748985	535	KGS-MSTB 2,5/14	1783834	349
IPC 5/ 2-GF-7,62	1708491	541	IPC 5/11-STGF-7,62	1709351	527	ISPC 5/ 3-STGCL-7,62	1748875	534	KGS-MSTB 2,5/15	1783847	349
IPC 5/ 2-GFU-7,62	1708718	541	IPC 5/12-G-7,62	1708488	540	ISPC 5/ 3-STGF-7,62	1749214	535	KGS-MSTB 2,5/16	1783850	349
IPC 5/ 2-GU-7,62	1708608	541	IPC 5/12-GF-7,62	1708598	541	ISPC 5/ 4-STF-7,62	1748998	535	KGS-PC 4/ 6	1837256	523
IPC 5/ 2-ST-7,62	1709047	526	IPC 5/12-GFU-7,62	1708815	541	ISPC 5/ 4-STGCL-7,62	1748888	534	KGS-PC 4/ 6-F	1837353	523
IPC 5/ 2-STF-7,62	1709157	527	IPC 5/12-GU-7,62	1708705	541	ISPC 5/ 4-STGF-7,62	1749227	535	KGS-PC 4/ 7	1837269	523
IPC 5/ 2-STGCL-7,62	1718261	527	IPC 5/12-ST-7,62	1709144	526	ISPC 5/ 5-STF-7,62	1749007	535	KGS-PC 4/ 7-F	1837366	523
IPC 5/ 2-STGF-7,62	1709267	527	IPC 5/12-STF-7,62	1709254	527	ISPC 5/ 5-STGCL-7,62	1748891	534	KGS-PC 4/ 8	1837272	523
IPC 5/ 3-G-7,62	1708394	540	IPC 5/12-STGCL-7,62	1718368	527	ISPC 5/ 5-STGF-7,62	1749230	535	KGS-PC 4/ 8-F	1837379	523
IPC 5/ 3-GF-7,62	1708501	541	IPC 5/12-STGF-7,62	1709364	527	ISPC 5/ 6-STF-7,62	1749010	535	KGS-PC 4/ 9	1837285	523
IPC 5/ 3-GFU-7,62	1708721	541	IPCV 16/ 2-G-10,16	1969690	572	ISPC 5/ 6-STGCL-7,62	1748901	534	KGS-PC 4/ 9-F	1837382	523
IPC 5/ 3-GU-7,62	1708611	541	IPCV 16/ 2-GF-10,16	1969771	573	ISPC 5/ 6-STGF-7,62	1749243	535	KGS-PC 4/ 10	1837298	523
IPC 5/ 3-ST-7,62	1709050	526	IPCV 16/ 3-G-10,16	1969700	572	ISPC 5/ 7-STF-7,62	1749023	535	KGS-PC 4/ 10-F	1837395	523
IPC 5/ 3-STF-7,62	1709160	527	IPCV 16/ 3-GF-10,16	1969784	573	ISPC 5/ 7-STGCL-7,62	1748914	534	KGS-PC 4/ 11	1837308	523
IPC 5/ 3-STGCL-7,62	1718274	527	IPCV 16/ 4-G-10,16	1969713	572	ISPC 5/ 7-STGF-7,62	1749256	535	KGS-PC 4/ 11-F	1837405	523
IPC 5/ 3-STGF-7,62	1709270	527	IPCV 16/ 4-GF-10,16	1969797	573	ISPC 5/ 8-STF-7,62	1749036	535	KGS-PC 4/ 12	1837311	523
IPC 5/ 4-G-7,62	1708404	540	IPCV 16/ 5-G-10,16	1969726	572	ISPC 5/ 8-STGCL-7,62	1748927	534	KGS-PC 4/ 12-F	1837418	523
IPC 5/ 4-GF-7,62	1708514	541	IPCV 16/ 5-GF-10,16	1969807	573	ISPC 5/ 8-STGF-7,62	1749269	535	KST-POF	1933011	436
IPC 5/ 4-GFU-7,62	1708734	541	IPCV 16/ 6-G-10,16	1969739	572	ISPC 5/ 9-STF-7,62	1749049	535			
IPC 5/ 4-GU-7,62	1708624	541	IPCV 16/ 6-GF-10,16	1969810	573	ISPC 5/ 9-STGCL-7,62	1748930	534			
IPC 5/ 4-ST-7,62	1709063	526	IPCV 16/ 7-G-10,16	1969742	572	ISPC 5/ 9-STGF-7,62	1749272	535			
IPC 5/ 4-STF-7,62	1709173	527	IPCV 16/ 7-GF-10,16	1969823	573	ISPC 5/ 10-STF-7,62	1749052	535			
IPC 5/ 4-STF-SH-7,62	1709380	528	IPCV 16/ 8-G-10,16	1969755	572	ISPC 5/ 10-STGCL-7,62	1748943	534			
IPC 5/ 4-STGCL-7,62	1718287	527	IPCV 16/ 8-GF-10,16	1969836	573	ISPC 5/ 10-STGF-7,62	1749285	535			
IPC 5/ 4-STGF-7,62	1709283	527	IPCV 16/ 9-G-10,16	1969768	572	ISPC 5/ 11-STF-7,62	1749065	535	MC 0,5/ 2-G-2,5	1881448	172
IPC 5/ 4-STGF-SH-7,62	1709377	529	IPCV 16/ 9-GF-10,16	1969849	573	ISPC 5/ 11-STGCL-7,62	1748956	534	MC 0,5/ 2-G-2,5 THT	1963421	171
IPC 5/ 5-G-7,62	1708417	540	IPC 35 HC/ 2-GF-15,00	1793558	593	ISPC 5/ 11-STGF-7,62	1749298	535	MC 0,5/ 2-G-2,5 THT R44	1963641	170
IPC 5/ 5-GF-7,62	1708527	541	IPC 35 HC/ 3-GF-15,00	1793561	593	ISPC 5/ 12-STF-7,62	1749078	535	MC 0,5/ 2-G-2,54 P20 THR R24	1821245	176
IPC 5/ 5-GFU-7,62	1708747	541	IPC 35 HC/ 4-GF-15,00	1793574	593	ISPC 5/ 12-STGCL-7,62	1748969	534	MC 0,5/ 2-G-2,54 P20THR24C1	1706225	178
IPC 5/ 5-GU-7,62	1708637	541	IPC 35 HC/ 5-GF-15,00	1793587	593	ISPC 5/ 12-STGF-7,62	1749308	535	MC 0,5/ 2-G-2,54 P20THR24C2	1706207	177
IPC 5/ 5-ST-7,62	1709076	526	IPC 35 HC/ 6-GF-15,00	1793590	593				MC 0,5/ 2-G-2,54 SMD R24	1821698	178
IPC 5/ 5-STF-7,62	1709186	527	IPC 5/ 2-G-7,62	1708828	542				MC 0,5/ 2-G-2,54 SMDR24C1	1706151	179
IPC 5/ 5-STGCL-7,62	1718290	527	IPC 5/ 2-GF-7,62	1708938	543				MC 0,5/ 2-G-2,54 SMDR24C2	1706131	179
IPC 5/ 5-STGF-7,62	1709296	527	IPC 5/ 3-G-7,62	1708831	542				MC 0,5/ 3-G-2,5	1881451	172
IPC 5/ 6-G-7,62	1708420	540	IPC 5/ 3-GF-7,62	1708941	543				MC 0,5/ 3-G-2,5 THT	1963434	170
IPC 5/ 6-GF-7,62	1708530	541	IPC 5/ 4-G-7,62	1708844	542				MC 0,5/ 3-G-2,5 THT R44	1963654	171
IPC 5/ 6-GFU-7,62	1708750	541	IPC 5/ 4-GF-7,62	1708954	543						
IPC 5/ 6-GU-7,62	1708640	541	IPC 5/ 5-G-7,62	1708857	542	KDS 2,5	1705016	117	MC 0,5/ 3-G-2,54 P20 THR R24	1821258	176
IPC 5/ 6-ST-7,62	1709089	526	IPC 5/ 5-GF-7,62	1708967	543	KDS 2,5 BU	1705090	117	MC 0,5/ 3-G-2,54 P20THR24C1	1706224	178
IPC 5/ 6-STF-7,62	1709199	527	IPC 5/ 6-G-7,62	1708860	542	KDS 3-MT	1780015	117	MC 0,5/ 3-G-2,54 P20THR24C2	1706205	178
IPC 5/ 6-STGCL-7,62	1718300	527	IPC 5/ 6-GF-7,62	1708970	543	KDS 3-PMT	1780028	117	MC 0,5/ 3-G-2,54 SMD R24	1821708	177
IPC 5/ 6-STGF-7,62	1709306	527	IPC 5/ 7-G-7,62	1708873	542						
IPC 5/ 7-G-7,62	1708433	540	IPC 5/ 7-GF-7,62	1708983	543	KDS 4	1780507	127	MC 0,5/ 3-G-2,54 SMDR24C1	1706149	179
IPC 5/ 7-GF-7,62	1708543	541	IPC 5/ 8-G-7,62	1708886	542	KDS10	1704020	457	MC 0,5/ 3-G-2,54 SMDR24C2	1706130	179
IPC 5/ 7-GFU-7,62	1708763	541	IPC 5/ 8-GF-7,62	1708996	543	KDS10-PE	1704033	457	MC 0,5/ 4-G-2,5	1881464	172
IPC 5/ 7-GU-7,62	1708653	541	IPC 5/ 9-G-7,62	1708899	542	KDS10-PE/SO	1704062	459	MC 0,5/ 4-G-2,5 THT	1963447	170
IPC 5/ 7-ST-7,62	1709092	526	IPC 5/ 9-GF-7,62	1709005	543						
IPC 5/ 7-STF-7,62	1709209	527	IPC 5/ 10-G-7,62	1708909	542	KDS10/SO	1704059	457	MC 0,5/ 4-G-2,5 THT R44	1963667	171
IPC 5/ 7-STGCL-7,62	1718313	527	IPC 5/ 10-GF-7,62	1709018	543	KDS 1,5/ 5	1834369	242	MC 0,5/ 4-G-2,54 P20 THR R24	1821261	176
IPC 5/ 7-STGF-7,62	1709319	527	IPC 5/ 11-G-7,62	1708912	542	KGG-MC 1,5/ 5	1834372	242	MC 0,5/ 4-G-2,54 P20THR24C1	1706223	178
IPC 5/ 8-G-7,62	1708446	540	IPC 5/ 11-GF-7,62	1709021	543	KGG-MC 1,5/ 6	1834385	243	MC 0,5/ 4-G-2,54 SMDR24C2	1706129	179
IPC 5/ 8-GF-7,62	1708556	541	IPC 5/ 12-G-7,62	1708925	542	KGG-MC 1,5/ 7	1834398	243	MC 0,5/ 5-G-2,5	1881477	172
IPC 5/ 8-GFU-7,62	1708776	541	IPC 5/ 12-GF-7,62	1709034	543	KGG-MC 1,5/ 8	1834408	243	MC 0,5/ 5-G-2,5 THT	1963450	170
IPC 5/ 8-GU-7,62	1708666	541	ISPC 16/ 2-ST-10,16	1748545	564	KGG-MC 1,5/ 9	1834411	243	MC 0,5/ 5-G-2,5 THT R44	1963670	171
IPC 5/ 8-ST-7,62	1709102	526	ISPC 16/ 2-STF-10,16	1748626	565	KGG-MC 1,5/ 10	1834424	243	MC 0,5/ 5-G-2,54 P20 THR R24	1821274	176
IPC 5/ 8-STF-7,62	1709212	527	ISPC 16/ 2-STGF-10,16	1748707</							

Тип	Артикул	Стр.	Тип	Артикул	Стр.	Тип	Артикул	Стр.	Тип	Артикул	Стр.
MC 0,5/5-G-2,54 P20THRR24C2	1706203	178	MC 0,5/15-G-2,54 P20THRR56C1	1706209	178	MC 1,5/3-ST-3,5	1840379	190	MC 1,5/5-GF-3,81-LR	1817835	225
MC 0,5/5-G-2,54 SMD R24	1821724	177	MC 0,5/15-G-2,54 P20THRR56C2	1706190	178	MC 1,5/3-ST-3,5-LR	1816865	191	MC 1,5/5-GF-5,08	1847495	249
MC 0,5/5-G-2,54 SMDR24C1	1706146	179	MC 0,5/15-G-2,54 SMD R56	1821821	177	MC 1,5/3-ST-3,81	1803581	190	MC 1,5/5-ST-3,5	1840395	190
MC 0,5/5-G-2,54 SMDR24C2	1706128	179	MC 0,5/15-G-2,54 SMDR56C1	1706133	179	MC 1,5/3-ST-3,81-LR	1817055	191	MC 1,5/5-ST-3,5-LR	1816881	191
MC 0,5/6-G-2,5	1881480	172	MC 0,5/15-G-2,54 SMDR56C2	1706115	179	MC 1,5/3-ST-5,08	1836082	247	MC 1,5/5-ST-3,81	1803604	190
MC 0,5/6-G-2,5 THT	1963463	170	MC 0,5/16-G-2,54 P20 THR R72	1821384	176	MC 1,5/3-ST1-5,08	1900785	246	MC 1,5/5-ST-3,81 AU	1860883	692
MC 0,5/6-G-2,5 THT R44	1963683	171	MC 0,5/16-G-2,54 P20THRR72C1	1706208	178	MC 1,5/3-ST1F-5,08	1900895	247	MC 1,5/5-ST-3,81 GY7035 AU	1719697	692
MC 0,5/6-G-2,54 P20 THR R44	1821287	176	MC 0,5/16-G-2,54 P20THRR72C2	1706188	178	MC 1,5/3-STF-3,5	1847068	191	MC 1,5/5-ST-3,81-LR	1817071	191
MC 0,5/6-G-2,54 P20THRR44C1	1706220	178	MC 0,5/16-G-2,54 SMD R72	1821834	177	MC 1,5/3-STF-3,81	1827716	191	MC 1,5/5-ST-5,08	1836105	247
MC 0,5/6-G-2,54 P20THRR44C2	1706201	178	MC 0,5/16-G-2,54 SMDR72C1	1706132	179	MC 1,5/3-STF-5,08	1847369	247	MC 1,5/5-ST1-5,08	1900808	246
MC 0,5/6-G-2,54 SMD R44	1821737	177	MC 0,5/16-G-2,54 SMDR72C2	1706114	179	MC 1,5/3-STZ1-3,5	1768871	191	MC 1,5/5-ST1F-5,08	1900918	247
MC 0,5/6-G-2,54 SMDR44C1	1706145	179	MC 1,5/2-G-3,5	1844210	224	MC 1,5/3-STZ1-3,81	1768923	191	MC 1,5/5-STF-3,5	1847084	191
MC 0,5/6-G-2,54 SMDR44C2	1706127	179	MC 1,5/2-G-3,5 P14 THR	1788945	214	MC 1,5/4-G-3,5	1844236	224	MC 1,5/5-STF-3,81	1827732	191
MC 0,5/7-G-2,5	1881493	172	MC 1,5/2-G-3,5 P14 THRR32	1788987	208	MC 1,5/4-G-3,5 P14 THR	1788987	214	MC 1,5/5-STF-5,08	1847385	247
MC 0,5/7-G-2,5 THT	1963476	170	MC 1,5/2-G-3,5 P20 THRR32	1788738	210	MC 1,5/4-G-3,5 P14 THRR32	1788990	208	MC 1,5/5-STZ2-3,5	1767623	191
MC 0,5/7-G-2,5 THT R44	1963696	171	MC 1,5/2-G-3,5 P26 THR	1788505	216	MC 1,5/4-G-3,5 P20 THRR32	1788770	210	MC 1,5/5-STZ2-3,81	1768936	191
MC 0,5/7-G-2,54 P20 THR R44	1821290	176	MC 1,5/2-G-3,5 P26 THRR32	1788518	212	MC 1,5/4-G-3,5 P26 THR	1788547	216	MC 1,5/6-G-3,5	1844252	224
MC 0,5/7-G-2,54 P20THRR44C1	1706218	178	MC 1,5/2-G-3,5-RN	1731675	225	MC 1,5/4-G-3,5 P26 THRR32	1788550	212	MC 1,5/6-G-3,5 P14 THR	1789025	214
MC 0,5/7-G-2,54 P20THRR44C2	1706200	178	MC 1,5/2-G-3,81	1803277	224	MC 1,5/4-G-3,5-RN	1731691	225	MC 1,5/6-G-3,5 P14 THRR56	1789038	208
MC 0,5/7-G-2,54 SMD R44	1821740	177	MC 1,5/2-G-3,81 P14 THR	1782352	214	MC 1,5/4-G-3,81	1803293	214	MC 1,5/6-G-3,5 P20 THRR56	1788819	210
MC 0,5/7-G-2,54 SMDR44C1	1706144	179	MC 1,5/2-G-3,81 P14 THRR32	1722095	208	MC 1,5/4-G-3,81 P14 THR	1782378	214	MC 1,5/6-G-3,5 P26 THR	1788589	216
MC 0,5/7-G-2,54 SMDR44C2	1706126	179	MC 1,5/2-G-3,81 P20 THRR32	1782572	210	MC 1,5/4-G-3,81 P14 THRR32	1722118	208	MC 1,5/6-G-3,5 P26 THRR56	1788592	212
MC 0,5/8-G-2,5	1881503	172	MC 1,5/2-G-3,81 P26 THR	1721986	216	MC 1,5/4-G-3,81 P20 THRR32	1782598	210	MC 1,5/6-G-3,5-RN	1731714	225
MC 0,5/8-G-2,5 THT	1939303	170	MC 1,5/2-G-3,81 P26 THRR32	1782462	212	MC 1,5/4-G-3,81 P26 THR	1722008	216	MC 1,5/6-G-3,81	1803316	224
MC 0,5/8-G-2,5 THT R44	1963706	171	MC 1,5/2-G-5,08	1836189	248	MC 1,5/4-G-3,81 P26 THRR32	1782488	212	MC 1,5/6-G-3,81 P14 THR	1782394	214
MC 0,5/8-G-2,54 P20 THR R44	1821300	176	MC 1,5/2-GF-3,5	1843790	225	MC 1,5/4-G-5,08	1836202	248	MC 1,5/6-G-3,81 P14 THRR56	1702663	208
MC 0,5/8-G-2,54 P20THRR44C1	1706217	178	MC 1,5/2-GF-3,5 P14 THR	1789601	215	MC 1,5/4-GF-3,5	1843813	225	MC 1,5/6-G-3,81 P20 THRR56	1782611	210
MC 0,5/8-G-2,54 P20THRR44C2	1706199	178	MC 1,5/2-GF-3,5 P14 THRR32	1789614	209	MC 1,5/4-GF-3,5 P14 THR	1789643	215	MC 1,5/6-G-3,81 P26 THR	1722024	216
MC 0,5/8-G-2,54 SMD R44	1821753	177	MC 1,5/2-GF-3,5 P20 THRR32	1789397	211	MC 1,5/4-GF-3,5 P14 THRR56	1789656	209	MC 1,5/6-G-3,81 P26 THRR56	1782501	212
MC 0,5/8-G-2,54 SMDR44C1	1706143	179	MC 1,5/2-GF-3,5 P26 THR	1789164	217	MC 1,5/4-GF-3,5 P20 THRR56	1789436	211	MC 1,5/6-G-5,08	1836228	248
MC 0,5/8-G-2,54 SMDR44C2	1706124	179	MC 1,5/2-GF-3,5 P26 THRR32	1789177	213	MC 1,5/4-GF-3,5 P26 THR	1789203	217	MC 1,5/6-GF-3,5	1843839	225
MC 0,5/9-G-2,5	1881516	172	MC 1,5/2-GF-3,5-LR	1817615	225	MC 1,5/4-GF-3,5 P26 THRR56	1789216	213	MC 1,5/6-GF-3,5 P14 THR	1789685	215
MC 0,5/9-G-2,5 THT	1963492	170	MC 1,5/2-GF-3,81	1827868	225	MC 1,5/4-GF-3,5-LR	1817631	225	MC 1,5/6-GF-3,5 P14 THRR56	1789698	209
MC 0,5/9-G-2,5 THT R44	1963719	171	MC 1,5/2-GF-3,81 P14 THR	1781803	215	MC 1,5/4-GF-3,81	1827884	225	MC 1,5/6-GF-3,5 P20 THRR56	1789478	211
MC 0,5/9-G-2,54 P20 THR R44	1821313	176	MC 1,5/2-GF-3,81 P14 THRR32	1782132	209	MC 1,5/4-GF-3,81 P14 THR	1781829	215	MC 1,5/6-GF-3,5 P26 THR	1789245	217
MC 0,5/9-G-2,54 P20THRR44C1	1706216	178	MC 1,5/2-GF-3,81 P20 THRR32	1782202	211	MC 1,5/4-GF-3,81 P14 THRR56	1782158	209	MC 1,5/6-GF-3,5 P26 THRR56	1789258	213
MC 0,5/9-G-2,54 P20THRR44C2	1706198	178	MC 1,5/2-GF-3,81 P26 THR	1722150	217	MC 1,5/4-GF-3,81 P20 THRR56	1782048	211	MC 1,5/6-GF-3,5-LR	1817657	225
MC 0,5/9-G-2,54 SMD R44	1821766	177	MC 1,5/2-GF-3,81 P26 THRR32	1781913	213	MC 1,5/4-GF-3,81 P26 THR	1722176	217	MC 1,5/6-GF-3,81	1827907	225
MC 0,5/9-G-2,54 SMDR44C1	1706142	179	MC 1,5/2-GF-3,81-LR	1817806	225	MC 1,5/4-GF-3,81 P26 THRR56	1781939	213	MC 1,5/6-GF-3,81 P14 THR	1781845	215
MC 0,5/9-G-2,54 SMDR44C2	1706123	179	MC 1,5/2-GF-5,08	1847466	249	MC 1,5/4-GF-3,81-LR	1817822	225	MC 1,5/6-GF-3,81 P14 THRR56	1782174	209
MC 0,5/10-G-2,5	1881529	172	MC 1,5/2-ST-3,5	1840366	190	MC 1,5/4-GF-5,08	1847482	249	MC 1,5/6-GF-3,81 P20 THRR56	1782064	211
MC 0,5/10-G-2,5 THT	1963502	170	MC 1,5/2-ST-3,5-LR	1816852	191	MC 1,5/4-ST-3,5	1840382	190	MC 1,5/6-GF-3,81 P26 THR	1722202	217
MC 0,5/10-G-2,5 THT R44	1963722	171	MC 1,5/2-ST-3,81	1803578	190	MC 1,5/4-ST-3,5-LR	1816878	191	MC 1,5/6-GF-3,81 P26 THRR56	1781955	213
MC 0,5/10-G-2,54 P20 THR R56	1821326	176	MC 1,5/2-ST-3,81 AU	1851999	692	MC 1,5/4-ST-3,81	1803594	190	MC 1,5/6-GF-3,81-LR	1817848	225
MC 0,5/10-G-2,54 P20THRR44C1	1706214	178	MC 1,5/2-ST-3,81-LR	1817042	191	MC 1,5/4-ST-3,81-LR	1817068	191	MC 1,5/6-GF-5,08	1847505	249
MC 0,5/10-G-2,54 P20THRR44C2	1706197	178	MC 1,5/2-ST-5,08	1836079	247	MC 1,5/4-ST-5,08	1836095	247	MC 1,5/6-ST-3,5	1840405	190
MC 0,5/10-G-2,54 SMD R56	1821779	177	MC 1,5/2-ST1-5,08	1900772	246	MC 1,5/4-ST1-5,08	1900798	246	MC 1,5/6-STF-3,5-LR	1816894	191
MC 0,5/10-G-2,54 SMDR44C1	1706140	179	MC 1,5/2-ST1F-5,08	1900882	247	MC 1,5/4-ST1F-5,08	1900905	247	MC 1,5/6-ST-3,81	1803617	190
MC 0,5/10-G-2,54 SMDR44C2	1706122	179	MC 1,5/2-STF-3,5	1847055	191	MC 1,5/4-STF-3,5	1847071	191	MC 1,5/6-ST-3,81-LR	1817084	191
MC 0,5/11-G-2,5	1881532	172	MC 1,5/2-STF-3,81	1827703	191	MC 1,5/4-STF-3,81	1827729	191	MC 1,5/6-ST-5,08	1836118	247
MC 0,5/11-G-2,5 THT	1963515	170	MC 1,5/2-STF-5,08	1847356	247	MC 1,5/4-STF-5,08	1847372	247	MC 1,5/6-ST1-5,08	1900811	246
MC 0,5/11-G-2,5 THT R44	1963735	171	MC 1,5/3-G-3,5	1844223	224	MC 1,5/4-STZ1-3,5	1767500	191	MC 1,5/6-ST1F-5,08	1900921	247
MC 0,5/11-G-2,54 P20 THR R56	1821339	176	MC 1,5/3-G-3,5 P14 THR	1788961	214	MC 1,5/4-STZ1-3,81	1767461	191	MC 1,5/6-STF-3,5	1847097	191
MC 0,5/11-G-2,54 P20THRR56C1	1706213	178	MC 1,5/3-G-3,5 P14 THRR32	1788974	208	MC 1,5/5-G-3,5	1844249	224	MC 1,5/6-STF-3,81	1827745	191
MC 0,5/11-G-2,54 P20THRR56C2	1706195	178	MC 1,5/3-G-3,5 P20 THRR32	1788754	210	MC 1,5/5-G-3,5 P14 THR	1789009	214	MC 1,5/6-STF-5,08	1847398	247
MC 0,5/11-G-2,54 SMD R56	1821782	177	MC 1,5/3-G-3,5 P26 THR	1788521	216	MC 1,5/5-G-3,5 P14 THRR56	1789012	208	MC 1,5/6-STZ2-3,5	1767610	191
MC 0,5/11-G-2,54 SMDR56C1	1706139	179	MC 1,5/3-G-3,5 P26 THRR32	1788534	212	MC 1,5/5-G-3,5 P20 THRR56	1788796	210	MC 1,5/6-STZ2-3,81	1767694	191
MC 0,5/11-G-2,54 SMDR56C2	1706120	179	MC 1,5/3-G-3,5-RN	1731688	225	MC 1,5/5-G-3,5 P26 THR	1788563	216	MC 1,5/7-G-3,5	1844265	224
MC 0,5/12-G-2,5	1881545	172	MC 1,5/3-G-3,81	1803280	224	MC 1,5/5-G-3,5 P26 THRR56	1788576	212	MC 1,5/7-G-3,5 P14 THR	1789041	214
MC 0,5/12-G-2,5 THT	1939316	170	MC 1,5/3-G-3,81 P14 THR	1782365	214	MC 1,5/5-G-3,5-RN	1731701	225	MC 1,5/7-G-3,5 P14 THRR56	1789054	208
MC 0,5/12-G-2,5 THT R44	1963748	171	MC 1,5/3-G-3,81 P14 THRR32	1722105	208	MC 1,5/5-G-3,81	1803303	224	MC 1,5/7-G-3,5 P20 THRR56	1788835	210
MC 0,5/12-G-2,54 P20 THR R56	1821342	176	MC 1,5/3-G-3,81 P20 THRR32	1782585	210	MC 1,5/5-G-3,81 P14 THR	1782381	214	MC 1,5/7-G-3,81 P26 THR	1788602	216
MC 0,5/12-G-2,54 P20THRR56C1	1706212	178	MC 1,5/3-G-3,81 P26 THR	1721999	216	MC 1,5/5-G-3,81 P14 THRR56	1702662	208	MC 1,5/7-G-3,5 P26 THRR56	1788615	212
MC 0,5/12-G-2,54 P20THRR56C2	1706194	178	MC 1,5/3-G-3,81 P26 THRR32	1782475	212	MC 1,5/5-G-3,81 P20 THRR56	1782608	210	MC 1,5/7-G-3,5-RN	1731727	225
MC 0,5/12-G-2,54 SMD R56	1821795	177	MC 1,5/3-G-5,08	1836192	248	MC 1,5/5-G-3,81 P26 THR	1722011	216	MC 1,5/7-G-3,81	1803329	224
MC 0,5/12-G-2,54 SMDR56C1	1706										

Тип	Артикул	Стр.	Тип	Артикул	Стр.	Тип	Артикул	Стр.	Тип	Артикул	Стр.
MC 1,5/7-GF-3,81 P14 THRR56	1782187	209	MC 1,5/9-GF-3,81	1827936	225	MC 1,5/11-G-3,81 P26 THRR56	1782556	212	MC 1,5/13-STF-3,5	1847233	191
MC 1,5/7-GF-3,81 P20 THRR56	1782077	211	MC 1,5/9-GF-3,81 P14 THR	1781874	215	MC 1,5/11-G-5,08	1836273	248	MC 1,5/13-STF-3,81	1827813	191
MC 1,5/7-GF-3,81 P26 THR	1722215	217	MC 1,5/9-GF-3,81 P14 THRR72	1782200	209	MC 1,5/11-GF-3,5	1843884	225	MC 1,5/13-STZ4-3,81	1765557	191
MC 1,5/7-GF-3,81 P26 THRR56	1781968	213	MC 1,5/9-GF-3,81 P20 THRR72	1782093	211	MC 1,5/11-GF-3,5 P14 THR	1789782	215	MC 1,5/14-G-3,5	1844333	224
MC 1,5/7-GF-3,81-LR	1817851	225	MC 1,5/9-GF-3,81 P26 THR	1722231	217	MC 1,5/11-GF-3,5 P14 THRR72	1789795	209	MC 1,5/14-G-3,5-RN	1731798	224
MC 1,5/7-GF-5,08	1847518	249	MC 1,5/9-GF-3,81 P26 THRR72	1781984	213	MC 1,5/11-GF-3,5 P20 THRR72	1789575	211	MC 1,5/14-G-3,81	1803390	225
MC 1,5/7-ST-3,5	1840418	190	MC 1,5/9-GF-3,81-LR	1817877	225	MC 1,5/11-GF-3,5 P26 THR	1789342	217	MC 1,5/14-GF-3,5	1843910	225
MC 1,5/7-ST-3,5-LR	1816904	191	MC 1,5/9-GF-5,08	1847534	249	MC 1,5/11-GF-3,5 P26 THRR72	1789355	213	MC 1,5/14-GF-3,5-LR	1817738	225
MC 1,5/7-ST-3,81	1803620	190	MC 1,5/9-ST-3,5	1840434	190	MC 1,5/11-GF-3,5-LR	1817709	225	MC 1,5/14-GF-3,81	1827981	225
MC 1,5/7-ST-3,81-LR	1817097	191	MC 1,5/9-ST-3,5-LR	1816920	191	MC 1,5/11-GF-3,81	1827952	225	MC 1,5/14-GF-3,81-LR	1817929	225
MC 1,5/7-ST-5,08	1836121	247	MC 1,5/9-ST-3,81	1803646	190	MC 1,5/11-GF-3,81 P14 THR	1781890	215	MC 1,5/14-ST-3,5	1840489	190
MC 1,5/7-ST1-5,08	1900824	246	MC 1,5/9-ST-3,81-LR	1817110	191	MC 1,5/11-GF-3,81 P14 THRR72	1782226	209	MC 1,5/14-ST-3,5-LR	1816975	191
MC 1,5/7-ST1F-5,08	1900934	247	MC 1,5/9-ST-5,08	1836147	247	MC 1,5/11-GF-3,81 P20 THRR72	1782116	211	MC 1,5/14-ST-3,81	1803691	190
MC 1,5/7-STF-3,5	1847107	191	MC 1,5/9-ST1-5,08	1900840	246	MC 1,5/11-GF-3,81 P26 THR	1722257	217	MC 1,5/14-ST-3,81-LR	1817165	191
MC 1,5/7-STF-3,81	1827758	191	MC 1,5/9-ST1F-5,08	1900950	247	MC 1,5/11-GF-3,81 P26 THRR72	1782006	213	MC 1,5/14-STF-3,5	1847246	191
MC 1,5/7-STF-5,08	1847408	247	MC 1,5/9-STF-3,5	1847194	191	MC 1,5/11-GF-3,81-LR	1817893	225	MC 1,5/14-STF-3,81	1827826	191
MC 1,5/7-STZ2-3,5	1768884	191	MC 1,5/9-STF-3,81	1827774	191	MC 1,5/11-GF-5,08	1847550	249	MC 1,5/15-G-3,5	1844346	224
MC 1,5/7-STZ2-3,81	1768949	191	MC 1,5/9-STF-5,08	1847424	247	MC 1,5/11-ST-3,5	1840450	190	MC 1,5/15-G-3,5-RN	1731808	225
MC 1,5/8-G-3,5	1844278	224	MC 1,5/9-STZ3-3,5	1768897	191	MC 1,5/11-ST-3,5-LR	1816946	191	MC 1,5/15-G-3,81	1803400	224
MC 1,5/8-G-3,5 P14 THR	1789067	214	MC 1,5/9-STZ3-3,81	1767665	191	MC 1,5/11-ST-3,81	1803662	190	MC 1,5/15-GF-3,5	1843923	225
MC 1,5/8-G-3,5 P14 THRR56	1789070	208	MC 1,5/10-G-3,5	1844294	224	MC 1,5/11-ST-3,81-LR	1817136	191	MC 1,5/15-GF-3,5-LR	1817741	225
MC 1,5/8-G-3,5 P20 THRR56	1788851	210	MC 1,5/10-G-3,5 P14 THR	1789106	214	MC 1,5/11-ST-5,08	1836163	247	MC 1,5/15-GF-3,81	1827994	225
MC 1,5/8-G-3,5 P26 THR	1788628	216	MC 1,5/10-G-3,5 P14 THRR56	1789119	208	MC 1,5/11-ST1-5,08	1900866	246	MC 1,5/15-GF-3,81-LR	1817932	225
MC 1,5/8-G-3,5 P26 THRR56	1788631	212	MC 1,5/10-G-3,5 P20 THRR56	1788893	210	MC 1,5/11-ST1F-5,08	1900976	247	MC 1,5/15-ST-3,5	1840492	190
MC 1,5/8-G-3,5-RN	1731730	225	MC 1,5/10-G-3,5 P26 THR	1788660	216	MC 1,5/11-STF-3,5	1847217	191	MC 1,5/15-ST-3,5-LR	1816988	191
MC 1,5/8-G-3,81	1803332	224	MC 1,5/10-G-3,5 P26 THRR56	1788673	212	MC 1,5/11-STF-3,81	1827790	191	MC 1,5/15-ST-3,81	1803701	190
MC 1,5/8-G-3,81 P14 THR	1782417	214	MC 1,5/10-G-3,5-RN	1731756	225	MC 1,5/11-STF-5,08	1847440	247	MC 1,5/15-ST-3,81-LR	1817178	191
MC 1,5/8-G-3,81 P14 THRR56	1702665	208	MC 1,5/10-G-3,81	1803358	224	MC 1,5/11-STZ4-3,5	1768907	191	MC 1,5/15-STF-3,5	1847259	191
MC 1,5/8-G-3,81 P20 THRR56	1782637	210	MC 1,5/10-G-3,81 P14 THR	1782433	214	MC 1,5/11-STZ4-3,81	1768965	191	MC 1,5/15-STF-3,81	1827839	191
MC 1,5/8-G-3,81 P26 THR	1722040	216	MC 1,5/10-G-3,81 P14 THRR56	1702667	208	MC 1,5/12-G-3,5	1844317	224	MC 1,5/16-G-3,5	1844359	224
MC 1,5/8-G-3,81 P26 THRR56	1782527	218	MC 1,5/10-G-3,81 P20 THRR56	1782653	210	MC 1,5/12-G-3,5 P14 THR	1789148	214	MC 1,5/16-G-3,5-RN	1731811	225
MC 1,5/8-G-5,08	1836244	242	MC 1,5/10-G-3,81 P26 THR	1722066	216	MC 1,5/12-G-3,5 P14 THRR72	1789151	208	MC 1,5/16-G-3,81	1803413	224
MC 1,5/8-GF-3,5	1843855	225	MC 1,5/10-G-3,81 P26 THRR56	1782543	212	MC 1,5/12-G-3,5 P20 THRR72	1788932	210	MC 1,5/16-GF-3,5	1843936	225
MC 1,5/8-GF-3,5 P14 THR	1789724	215	MC 1,5/10-G-5,08	1836260	248	MC 1,5/12-G-3,5 P26 THR	1788709	216	MC 1,5/16-GF-3,5-LR	1817754	225
MC 1,5/8-GF-3,5 P14 THRR56	1789737	209	MC 1,5/10-GF-3,5	1843871	225	MC 1,5/12-G-3,5 P26 THRR72	1788712	212	MC 1,5/16-GF-3,81	1828003	225
MC 1,5/8-GF-3,5 P20 THRR56	1789517	211	MC 1,5/10-GF-3,5 P14 THR	1789766	215	MC 1,5/12-G-3,5-RN	1731772	225	MC 1,5/16-GF-3,81-LR	1817945	225
MC 1,5/8-GF-3,5 P26 THR	1789287	217	MC 1,5/10-GF-3,5 P14 THRR72	1789779	209	MC 1,5/12-G-3,81	1803374	224	MC 1,5/16-ST-3,5	1840502	190
MC 1,5/8-GF-3,5 P26 THRR56	1789290	213	MC 1,5/10-GF-3,5 P20 THRR72	1789559	211	MC 1,5/12-G-3,81 P14 THR	1782459	214	MC 1,5/16-ST-3,5-LR	1816991	191
MC 1,5/8-GF-3,5-LR	1817673	225	MC 1,5/10-GF-3,5 P26 THR	1789326	217	MC 1,5/12-G-3,81 P14 THRR72	1702669	208	MC 1,5/16-ST-3,81	1803714	190
MC 1,5/8-GF-3,81	1827923	225	MC 1,5/10-GF-3,5 P26 THRR72	1789339	213	MC 1,5/12-G-3,81 P20 THRR72	1782679	210	MC 1,5/16-ST-3,81-LR	1817181	191
MC 1,5/8-GF-3,81 P14 THR	1781861	215	MC 1,5/10-GF-3,5-LR	1817699	225	MC 1,5/12-G-3,81 P26 THR	1722082	216	MC 1,5/16-STF-3,5	1847262	191
MC 1,5/8-GF-3,81 P14 THRR56	1782190	209	MC 1,5/10-GF-3,81	1827949	225	MC 1,5/12-G-3,81 P26 THRR72	1782569	212	MC 1,5/16-STF-3,81	1827842	191
MC 1,5/8-GF-3,81 P20 THRR56	1782080	211	MC 1,5/10-GF-3,81 P14 THR	1781887	215	MC 1,5/12-G-5,08	1836286	248	MCC 1/2-STZ-3,81	1852176	206
MC 1,5/8-GF-3,81 P26 THR	1722228	217	MC 1,5/10-GF-3,81 P14 THRR72	1782213	209	MC 1,5/12-GF-3,5	1843897	225	MCC 1/2-STZF-3,81	1852367	207
MC 1,5/8-GF-3,81 P26 THRR56	1781971	213	MC 1,5/10-GF-3,81 P20 THRR72	1782103	211	MC 1,5/12-GF-3,5 P14 THRR72	1789818	209	MCC 1/3-STZ-3,81	1852189	206
MC 1,5/8-GF-3,81-LR	1817864	225	MC 1,5/10-GF-3,81 P26 THR	1722244	217	MC 1,5/12-GF-3,5 P20 THRR72	1789591	211	MCC 1/3-STZF-3,81	1852370	207
MC 1,5/8-GF-5,08	1847521	249	MC 1,5/10-GF-3,81 P26 THRR72	1781997	213	MC 1,5/12-GF-3,5 P26 THR	1789368	215	MCC 1/4-STZ-3,81	1852192	206
MC 1,5/8-ST-3,5	1840421	190	MC 1,5/10-GF-3,81-LR	1817880	225	MC 1,5/12-GF-3,5 P26 THRR72	1789371	213	MCC 1/4-STZF-3,81	1852383	207
MC 1,5/8-ST-3,5-LR	1816917	191	MC 1,5/10-GF-5,08	1847547	249	MC 1,5/12-GF-3,5-LR	1817712	225	MCC 1/5-STZ-3,81	1852202	206
MC 1,5/8-ST-3,81	1803633	190	MC 1,5/10-LWL 1,5-3,5	1841161	244	MC 1,5/12-GF-3,81	1827965	225	MCC 1/5-STZF-3,81	1852396	207
MC 1,5/8-ST-3,81-LR	1817107	191	MC 1,5/10-LWL 1,5-3,81	1841174	245	MC 1,5/12-GF-3,81 P14 THR	1781900	215	MCC 1/6-STZ-3,81	1852215	206
MC 1,5/8-ST-5,08	1836134	247	MC 1,5/10-LWL 2,3-3,5	1841187	244	MC 1,5/12-GF-3,81 P14 THRR72	1782239	209	MCC 1/6-STZF-3,81	1852406	207
MC 1,5/8-ST1-5,08	1900837	246	MC 1,5/10-LWL 2,3-3,81	1841190	245	MC 1,5/12-GF-3,81 P20 THRR72	1782129	211	MCC 1/7-STZ-3,81	1852228	207
MC 1,5/8-ST1F-5,08	1900947	247	MC 1,5/10-LWL 4-3,5	1841200	244	MC 1,5/12-GF-3,81 P26 THR	1722260	217	MCC 1/7-STZF-3,81	1852419	207
MC 1,5/8-STF-3,5	1847181	191	MC 1,5/10-LWL 4-3,81	1841213	245	MC 1,5/12-GF-3,81 P26 THRR72	1782210	213	MCC 1/8-STZ-3,81	1852231	206
MC 1,5/8-STF-3,81	1827761	191	MC 1,5/10-ST-3,5	1840447	190	MC 1,5/12-GF-3,81-LR	1817903	225	MCC 1/8-STZF-3,81	1852422	207
MC 1,5/8-STF-5,08	1847411	247	MC 1,5/10-ST-3,5-LR	1816933	191	MC 1,5/12-GF-5,08	1847563	249	MCC 1/9-STZ-3,81	1852244	206
MC 1,5/8-STZ3-3,5	1765599	191	MC 1,5/10-ST-3,81	1803659	190	MC 1,5/12-ST-3,5	1840463	190	MCC 1/9-STZF-3,81	1852435	207
MC 1,5/8-STZ3-3,81	1768952	191	MC 1,5/10-ST-3,81 AU	1879599	692	MC 1,5/12-ST-3,5-LR	1816959	191	MCC 1/10-STZ-3,81	1852257	206
MC 1,5/9-G-3,5	1844281	224	MC 1,5/10-ST-3,81-LR	1817123	191	MC 1,5/12-ST-3,81	1803675	190	MCC 1/10-STZF-3,81	1852448	207
MC 1,5/9-G-3,5 P14 THR	1789083	214	MC 1,5/10-ST-5,08	1836150	247	MC 1,5/12-ST-3,81-LR	1817149	191	MCC 1/11-STZ-3,81	1852260	206
MC 1,5/9-G-3,5 P14 THRR56	1789096	208	MC 1,5/10-ST1-5,08	1900853	246	MC 1,5/12-ST-5,08	1836176	247	MCC 1/11-STZF-3,81	1852451	207
MC 1,5/9-G-3,5 P20 THRR56	1788877	210	MC 1,5/10-ST1F-5,08	1900963	247	MC 1,5/12-ST1-5,08	1900879	246	MCC 1/12-STZ-3,81	1852273	206
MC 1,5/9-G-3,5 P26 THR	1788644	216	MC 1,5/10-STF-3,5	1847204	191	MC 1,5/12-ST1F-5,08	1900989	247	MCC 1/12-STZF-3,81	1852464	207
MC 1,5/9-G-3,5 P26 THRR56	1788657	212	MC 1,5/10-STF-3,81	1827787	191	MC 1,5/12-STF-3,5	1847220	191	MCC 1/13-STZ-3,81	1852286	206
MC 1,5/9-G-3,5-RN	1731743	225	MC 1,5/10-STF-5,08	1847437	247	MC 1,5/12-STF-3,81	1827800	191	MCC 1/13-STZF-3,81	1852477	207
MC 1,5/9-G-3,81	1803345	224	MC 1,5/10-STZ4-3,5	1766255	191						

Тип	Артикул	Стр.	Тип	Артикул	Стр.	Тип	Артикул	Стр.	Тип	Артикул	Стр.
MCD 0,5/6-G1-2,5	1894846	173	MCDN 1,5/4-G1-3,5 P26THR	1953732	219	MCDNV 1,5/2-G1-3,5 RNP26THR	1952458	221	MCDNV 1,5/15-G1-3,81 P26THR	1750423	221
MCD 0,5/7-G1-2,5	1894859	173	MCDN 1,5/4-G1-3,5 RNP14THR	1953224	219	MCDNV 1,5/2-G1-3,81 P14THR	1750106	220	MCDNV 1,5/16-G1-3,5 P14THR	1953156	220
MCD 0,5/8-G1-2,5	1894862	173	MCDN 1,5/4-G1-3,5 RNP26THR	1953428	219	MCDNV 1,5/2-G1-3,81 P26THR	1750290	221	MCDNV 1,5/16-G1-3,5 P26THR	1952924	221
MCD 0,5/9-G1-2,5	1894875	173	MCDN 1,5/4-G1-3,81 P14THR	1749353	218	MCDNV 1,5/3-G1-3,5 P14THR	1952982	220	MCDNV 1,5/16-G1-3,5 RNP14THR	1952649	221
MCD 0,5/10-G1-2,5	1894888	173	MCDN 1,5/4-G1-3,81 P26THR	1749544	219	MCDNV 1,5/3-G1-3,5 P26THR	1952791	221	MCDNV 1,5/16-G1-3,5 RNP26THR	1952733	221
MCD 0,5/11-G1-2,5	1894891	173	MCDN 1,5/5-G1-3,5 P14THR	1953949	218	MCDNV 1,5/3-G1-3,5 RNP14THR	1952513	221	MCDNV 1,5/16-G1-3,81 P14THR	1750245	220
MCD 0,5/12-G1-2,5	1894901	173	MCDN 1,5/5-G1-3,5 P26THR	1953745	219	MCDNV 1,5/3-G1-3,5 RNP26THR	1952461	221	MCDNV 1,5/16-G1-3,81 P26THR	1750436	221
MCD 1,5/2-G-3,81	1829950	234	MCDN 1,5/5-G1-3,5 RNP14THR	1953237	219	MCDNV 1,5/3-G1-3,81 P14THR	1750119	220	MCDV 0,5/2-G1-2,5	1894914	173
MCD 1,5/2-G1-3,81	1843075	235	MCDN 1,5/5-G1-3,5 RNP26THR	1953554	219	MCDNV 1,5/3-G1-3,81 P26THR	1750300	220	MCDV 0,5/3-G1-2,5	1894927	173
MCD 1,5/2-G1F-3,81	1842911	235	MCDN 1,5/5-G1-3,81 P14THR	1749366	218	MCDNV 1,5/4-G1-3,5 P14THR	1952995	221	MCDV 0,5/4-G1-2,5	1894930	173
MCD 1,5/2-GF-3,81	1830101	235	MCDN 1,5/5-G1-3,81 P26THR	1749557	219	MCDNV 1,5/4-G1-3,5 P26THR	1952801	221	MCDV 0,5/5-G1-2,5	1894943	173
MCD 1,5/3-G-3,81	1829963	234	MCDN 1,5/6-G1-3,5 P14THR	1953952	218	MCDNV 1,5/4-G1-3,5 RNP14THR	1952526	221	MCDV 0,5/6-G1-2,5	1894956	173
MCD 1,5/3-G1-3,81	1843088	235	MCDN 1,5/6-G1-3,5 P26THR	1953758	219	MCDNV 1,5/4-G1-3,5 RNP26THR	1952474	221	MCDV 0,5/7-G1-2,5	1894969	173
MCD 1,5/3-G1F-3,81	1842924	235	MCDN 1,5/6-G1-3,5 RNP14THR	1953240	219	MCDNV 1,5/4-G1-3,81 P14THR	1750122	220	MCDV 0,5/8-G1-2,5	1894972	173
MCD 1,5/3-GF-3,81	1830114	235	MCDN 1,5/6-G1-3,5 RNP26THR	1953567	219	MCDNV 1,5/4-G1-3,81 P26THR	1750313	221	MCDV 0,5/9-G1-2,5	1894985	173
MCD 1,5/4-G-3,81	1829976	234	MCDN 1,5/6-G1-3,81 P14THR	1749379	218	MCDNV 1,5/5-G1-3,5 P14THR	1953004	220	MCDV 0,5/10-G1-2,5	1894998	173
MCD 1,5/4-G1-3,81	1843091	235	MCDN 1,5/6-G1-3,81 P26THR	1749560	219	MCDNV 1,5/5-G1-3,5 P26THR	1952814	221	MCDV 0,5/11-G1-2,5	1895007	173
MCD 1,5/4-G1F-3,81	1842937	235	MCDN 1,5/7-G1-3,5 P14THR	1953965	218	MCDNV 1,5/5-G1-3,5 RNP14THR	1952539	221	MCDV 0,5/12-G1-2,5	1895010	173
MCD 1,5/4-GF-3,81	1830127	235	MCDN 1,5/7-G1-3,5 P26THR	1953761	219	MCDNV 1,5/5-G1-3,5 RNP26THR	1952487	221	MCDV 1,5/2-G-3,81	1830402	236
MCD 1,5/5-G-3,81	1829989	234	MCDN 1,5/7-G1-3,5 RNP14THR	1953253	219	MCDNV 1,5/5-G1-3,81 P14THR	1750135	220	MCDV 1,5/2-G1-3,81	1847725	237
MCD 1,5/5-G1-3,81	1843101	235	MCDN 1,5/7-G1-3,5 RNP26THR	1953570	219	MCDNV 1,5/5-G1-3,81 P26THR	1750326	221	MCDV 1,5/2-G1F-3,81	1842762	237
MCD 1,5/5-G1F-3,81	1842940	235	MCDN 1,5/7-G1-3,5 P14THR	1749382	218	MCDNV 1,5/6-G1-3,5 P14THR	1953046	220	MCDV 1,5/2-GF-3,81	1830253	237
MCD 1,5/5-GF-3,81	1830130	235	MCDN 1,5/7-G1-3,81 P26THR	1749573	219	MCDNV 1,5/6-G1-3,5 P26THR	1952827	221	MCDV 1,5/3-G-3,81	1830415	236
MCD 1,5/6-G-3,81	1829992	234	MCDN 1,5/8-G1-3,5 P14THR	1953978	218	MCDNV 1,5/6-G1-3,5 RNP14THR	1952542	221	MCDV 1,5/3-G1-3,81	1847738	237
MCD 1,5/6-G1-3,81	1843114	235	MCDN 1,5/8-G1-3,5 P26THR	1953774	219	MCDNV 1,5/6-G1-3,5 RNP26THR	1952490	221	MCDV 1,5/3-G1F-3,81	1842775	237
MCD 1,5/6-G1F-3,81	1842953	235	MCDN 1,5/8-G1-3,5 RNP14THR	1953266	219	MCDNV 1,5/6-G1-3,81 P14THR	1750148	220	MCDV 1,5/3-GF-3,81	1830266	237
MCD 1,5/6-GF-3,81	1830143	235	MCDN 1,5/8-G1-3,5 RNP26THR	1953583	219	MCDNV 1,5/6-G1-3,81 P26THR	1750339	221	MCDV 1,5/4-G-3,81	1830428	236
MCD 1,5/7-G-3,81	1830004	234	MCDN 1,5/8-G1-3,81 P14THR	1749395	218	MCDNV 1,5/7-G1-3,5 P14THR	1953059	220	MCDV 1,5/4-G1-3,81	1847741	237
MCD 1,5/7-G1-3,81	1843127	235	MCDN 1,5/8-G1-3,81 P26THR	1749586	219	MCDNV 1,5/7-G1-3,5 P26THR	1952830	221	MCDV 1,5/4-G1F-3,81	1842788	237
MCD 1,5/7-G1F-3,81	1842966	235	MCDN 1,5/9-G1-3,5 P14THR	1953981	218	MCDNV 1,5/7-G1-3,5 RNP14THR	1952555	221	MCDV 1,5/4-GF-3,81	1830279	237
MCD 1,5/7-GF-3,81	1830156	235	MCDN 1,5/9-G1-3,5 P26THR	1953787	219	MCDNV 1,5/7-G1-3,5 RNP26THR	1952212	221	MCDV 1,5/5-G-3,81	1830431	236
MCD 1,5/8-G-3,81	1830017	234	MCDN 1,5/9-G1-3,5 RNP14THR	1953279	219	MCDNV 1,5/7-G1-3,81 P14THR	1750151	220	MCDV 1,5/5-G1-3,81	1847754	237
MCD 1,5/8-G1-3,81	1843130	235	MCDN 1,5/9-G1-3,5 RNP26THR	1953596	219	MCDNV 1,5/7-G1-3,81 P26THR	1750342	221	MCDV 1,5/5-G1F-3,81	1842791	237
MCD 1,5/8-G1F-3,81	1842979	235	MCDN 1,5/9-G1-3,81 P14THR	1749405	218	MCDNV 1,5/8-G1-3,5 P14THR	1953062	220	MCDV 1,5/5-GF-3,81	1830282	237
MCD 1,5/8-GF-3,81	1830169	235	MCDN 1,5/9-G1-3,81 P26THR	1749599	219	MCDNV 1,5/8-G1-3,5 P26THR	1952843	221	MCDV 1,5/6-G-3,81	1830444	236
MCD 1,5/9-G-3,81	1830020	234	MCDN 1,5/10-G1-3,5 P14THR	1953994	218	MCDNV 1,5/8-G1-3,5 RNP14THR	1952568	221	MCDV 1,5/6-G1-3,81	1847767	237
MCD 1,5/9-G1-3,81	1843143	235	MCDN 1,5/10-G1-3,5 P26THR	1953790	219	MCDNV 1,5/8-G1-3,5 RNP26THR	1952225	221	MCDV 1,5/6-G1F-3,81	1842801	237
MCD 1,5/9-G1F-3,81	1842982	235	MCDN 1,5/10-G1-3,5 RNP14THR	1953282	219	MCDNV 1,5/8-G1-3,81 P14THR	1750164	221	MCDV 1,5/6-GF-3,81	1830295	237
MCD 1,5/9-GF-3,81	1830172	235	MCDN 1,5/10-G1-3,5 RNP26THR	1953606	219	MCDNV 1,5/8-G1-3,81 P26THR	1750355	221	MCDV 1,5/7-G-3,81	1830457	236
MCD 1,5/10-G-3,81	1830033	234	MCDN 1,5/10-G1-3,81 P14THR	1749418	218	MCDNV 1,5/9-G1-3,5 P14THR	1953075	220	MCDV 1,5/7-G1-3,81	1847783	237
MCD 1,5/10-G1-3,81	1843156	235	MCDN 1,5/10-G1-3,81 P26THR	1749609	219	MCDNV 1,5/9-G1-3,5 P26THR	1952856	221	MCDV 1,5/7-G1F-3,81	1842814	237
MCD 1,5/10-G1F-3,81	1842995	235	MCDN 1,5/11-G1-3,5 P14THR	1954003	218	MCDNV 1,5/9-G1-3,5 RNP14THR	1952571	221	MCDV 1,5/7-GF-3,81	1830305	237
MCD 1,5/10-GF-3,81	1830185	235	MCDN 1,5/11-G1-3,5 P26THR	1953800	219	MCDNV 1,5/9-G1-3,5 RNP26THR	1952238	221	MCDV 1,5/8-G-3,81	1830460	236
MCD 1,5/11-G-3,81	1830046	234	MCDN 1,5/11-G1-3,5 RNP14THR	1953295	219	MCDNV 1,5/9-G1-3,81 P14THR	1750177	220	MCDV 1,5/8-G1-3,81	1847796	237
MCD 1,5/11-G1-3,81	1843169	235	MCDN 1,5/11-G1-3,5 RNP26THR	1953619	219	MCDNV 1,5/9-G1-3,81 P26THR	1750368	221	MCDV 1,5/8-G1F-3,81	1842827	237
MCD 1,5/11-G1F-3,81	1843004	235	MCDN 1,5/11-G1-3,81 P14THR	1749421	218	MCDNV 1,5/10-G1-3,5 P14THR	1953088	220	MCDV 1,5/8-GF-3,81	1830318	237
MCD 1,5/11-GF-3,81	1830198	235	MCDN 1,5/11-G1-3,81 P26THR	1749612	219	MCDNV 1,5/10-G1-3,5 P26THR	1952869	221	MCDV 1,5/9-G-3,81	1830473	236
MCD 1,5/12-G-3,81	1830059	234	MCDN 1,5/12-G1-3,5 P14THR	1954032	218	MCDNV 1,5/10-G1-3,5 RNP14THR	1952584	221	MCDV 1,5/9-G1-3,81	1847806	237
MCD 1,5/12-G1-3,81	1843172	235	MCDN 1,5/12-G1-3,5 P26THR	1953813	219	MCDNV 1,5/10-G1-3,5 RNP26THR	1952241	221	MCDV 1,5/9-G1F-3,81	1842830	237
MCD 1,5/12-G1F-3,81	1843017	235	MCDN 1,5/12-G1-3,5 RNP14THR	1953305	219	MCDNV 1,5/10-G1-3,81 P14THR	1750180	220	MCDV 1,5/9-GF-3,81	1830321	237
MCD 1,5/12-GF-3,81	1830208	235	MCDN 1,5/12-G1-3,5 RNP26THR	1953622	219	MCDNV 1,5/10-G1-3,81 P26THR	1750371	221	MCDV 1,5/10-G-3,81	1830486	236
MCD 1,5/13-G-3,81	1830062	234	MCDN 1,5/12-G1-3,81 P14THR	1749434	218	MCDNV 1,5/11-G1-3,5 P14THR	1953101	220	MCDV 1,5/10-G1-3,81	1847819	237
MCD 1,5/13-G1-3,81	1843185	235	MCDN 1,5/12-G1-3,81 P26THR	1749625	219	MCDNV 1,5/11-G1-3,5 P26THR	1952872	221	MCDV 1,5/10-G1F-3,81	1842843	237
MCD 1,5/13-G1F-3,81	1843033	235	MCDN 1,5/13-G1-3,5 P14THR	1954045	218	MCDNV 1,5/11-G1-3,5 RNP14THR	1952597	221	MCDV 1,5/10-GF-3,81	1830334	237
MCD 1,5/13-GF-3,81	1830211	235	MCDN 1,5/13-G1-3,5 P26THR	1953826	219	MCDNV 1,5/11-G1-3,5 RNP26THR	1952254	221	MCDV 1,5/11-G-3,81	1830499	236
MCD 1,5/14-G-3,81	1830075	234	MCDN 1,5/13-G1-3,5 RNP14THR	1953318	219	MCDNV 1,5/11-G1-3,81 P14THR	1750193	220	MCDV 1,5/11-G1-3,81	1847822	237
MCD 1,5/14-G1-3,81	1843198	235	MCDN 1,5/13-G1-3,5 RNP26THR	1953635	219	MCDNV 1,5/11-G1-3,81 P26THR	1750384	221	MCDV 1,5/11-G1F-3,81	1842856	237
MCD 1,5/14-G1F-3,81	1843046	235	MCDN 1,5/13-G1-3,81 P14THR	1749447	218	MCDNV 1,5/12-G1-3,5 P14THR	1953114	220	MCDV 1,5/11-GF-3,81	1830347	237
MCD 1,5/14-GF-3,81	1830224	235	MCDN 1,5/13-G1-3,81 P26THR	1749638	219	MCDNV 1,5/12-G1-3,5 P26THR	1952885	221	MCDV 1,5/12-G-3,81	1830509	236
MCD 1,5/15-G-3,81	1830088	234	MCDN 1,5/14-G1-3,5 P14THR	1954058	218	MCDNV 1,5/12-G1-3,5 RNP14THR	1952607	221	MCDV 1,5/12-G1-3,81	1847835	237
MCD 1,5/15-G1-3,81	1843208	235	MCDN 1,5/14-G1-3,5 P26THR	1953839	219	MCDNV 1,5/12-G1-3,5 RNP26THR	1952694	221	MCDV 1,5/12-G1F-3,81	1842869	237
MCD 1,5/15-G1F-3,81	1843059	235	MCDN 1,5/14-G1-3,5 RNP14THR	1953321	219	MCDNV 1,5/12-G1-3,81 P14THR	1750203	220	MCDV 1,5/12-GF-3,81	1830350	237
MCD 1,5/15-GF-3,81	1830237	235	MCDN 1,5/14-G1-3,5 RNP26THR	1953648	219	MCDNV 1,5/12-G1-3,81 P26THR	1750397	221	MCDV 1,5/13-G-3,81	1830512	236
MCD 1,5/16-G-3,81	1830091	234	MCDN 1,5/14-G1-3,81 P14THR	1749450	218	MCDNV 1,5/13-G1-3,5 P14THR	1953127	220	MCDV 1,5/13-G1-3,81	1847848	237
MCD 1,5/16-G1-3,81	1843211	235	MCDN 1,5/14-G1-3,81 P26THR	1749641	219	MCDNV 1,5/13-G1-3,5 RNP26THR	1952898	221	MCDV 1,5/13-G1F-3,81	1842872	237
MCD 1,5/16-G											

Тип	Артикул	Стр.	Тип	Артикул	Стр.	Тип	Артикул	Стр.	Тип	Артикул	Стр.
MCO 1,5/3-GL-3,81	1861730	230	MCV 0,5/8-G-2,54 SMD R44	1821601	177	MCV 1,5/2-GF-3,5 P20 THRR32	1780668	211	MCV 1,5/5-GF-3,5	1843253	227
MCO 1,5/3-GR-3,81	1861659	231	MCV 0,5/8-G-2,54 SMDR44C1	1706104	179	MCV 1,5/2-GF-3,5 P26 THR	1779064	217	MCV 1,5/5-GF-3,5 P14 THR	1779996	215
MCO 1,5/4-G1L-3,5 KMGY	2278364	232	MCV 0,5/8-G-2,54 SMDR44C2	1706087	179	MCV 1,5/2-GF-3,5 P20 THRR32	1779077	213	MCV 1,5/5-GF-3,5 P14 THRR56	1780008	209
MCO 1,5/4-G1R-3,5 KMGY	2278377	233	MCV 0,5/9-G-2,5	1881626	173	MCV 1,5/2-GF-3,5-LR	1817990	227	MCV 1,5/5-GF-3,5 P20 THRR56	1780723	211
MCO 1,5/4-GL-3,81	1861743	230	MCV 0,5/9-G-2,5 THT	1963609	171	MCV 1,5/2-GF-3,81	1830596	227	MCV 1,5/5-GF-3,5 P26 THR	1779129	217
MCO 1,5/4-GR-3,81	1861662	231	MCV 0,5/9-G-2,5 THT R44	1963829	171	MCV 1,5/2-GF-3,81 P14 THR	1707214	215	MCV 1,5/5-GF-3,5 P26 THRR56	1779132	213
MCO 1,5/5-G1L-3,5 KMGY	2278360	232	MCV 0,5/9-G-2,54 P20 THR R44	1821465	177	MCV 1,5/2-GF-3,81 P20 THRR32	1825775	211	MCV 1,5/5-GF-3,5-LR	1818025	227
MCO 1,5/5-G1R-3,5 KMGY	2278351	233	MCV 0,5/9-G-2,54 P20THRR56C1	1706179	179	MCV 1,5/2-GF-3,81 P26 THR	1707638	217	MCV 1,5/5-GF-3,81	1830622	227
MCO 1,5/5-GL-3,81	1861756	230	MCV 0,5/9-G-2,54 P20THRR56C2	1706160	179	MCV 1,5/2-GF-3,81 P26 THRR32	1713347	213	MCV 1,5/5-GF-3,81 P14 THR	1707243	215
MCO 1,5/5-GR-3,81	1861675	231	MCV 0,5/9-G-2,54 SMD R44	1821614	177	MCV 1,5/2-GF-3,81-LR	1818180	227	MCV 1,5/5-GF-3,81 P20 THRR56	1825801	211
MCO 1,5/6-GL-3,81	1861769	230	MCV 0,5/9-G-2,54 SMDR56C1	1706103	179	MCV 1,5/2-GF-5,08	1847615	249	MCV 1,5/5-GF-3,81 P26 THR	1707667	217
MCO 1,5/6-GR-3,81	1861688	231	MCV 0,5/9-G-2,54 SMDR56C2	1706085	179	MCV 1,5/3-G-3,5	1843619	226	MCV 1,5/5-GF-3,81 P26 THRR56	1713376	213
MCO 1,5/7-GL-3,81	1861772	230	MCV 0,5/10-G-2,5	1881639	173	MCV 1,5/3-G-3,5 P14 THR	1780215	215	MCV 1,5/5-GF-3,81-LR	1818216	227
MCO 1,5/7-GR-3,81	1861691	231	MCV 0,5/10-G-2,5 THT	1963612	171	MCV 1,5/3-G-3,5 P14 THRR32	1780228	209	MCV 1,5/5-GF-5,08	1847644	249
MCO 1,5/8-GL-3,81	1861785	230	MCV 0,5/10-G-2,5 THT R44	1963845	171	MCV 1,5/3-G-3,5 P20 THRR32	1780901	211	MCV 1,5/6-G-3,5	1843648	226
MCO 1,5/8-GR-3,81	1861701	231	MCV 0,5/10-G-2,54 P20 THR R56	1821478	177	MCV 1,5/3-G-3,5 P26 THR	1779381	217	MCV 1,5/6-G-3,5 P14 THR	1780273	215
MCO 1,5/9-GL-3,81	1861798	230	MCV 0,5/10-G-2,54 P20THRR56C1	1706178	179	MCV 1,5/3-G-3,5 P26 THRR32	1779394	213	MCV 1,5/6-G-3,5 P14 THRR56	1780286	209
MCO 1,5/9-GR-3,81	1861714	231	MCV 0,5/10-G-2,54 P20THRR56C2	1706159	179	MCV 1,5/3-G-3,5-RN	1731484	227	MCV 1,5/6-G-3,5 P20 THRR56	1780969	211
MCO 1,5/10-GL-3,81	1861808	230	MCV 0,5/10-G-2,54 SMD R56	1821627	177	MCV 1,5/3-G-3,81	1803439	226	MCV 1,5/6-G-3,5 P26 THR	1779446	217
MCO 1,5/10-GR-3,81	1861727	231	MCV 0,5/10-G-2,54 SMDR56C1	1706102	179	MCV 1,5/3-G-3,81 P14 THR	1707010	215	MCV 1,5/6-G-3,5 P26 THRR56	1779459	213
MCV 0,5/2-G-2,5	1881558	173	MCV 0,5/10-G-2,54 SMDR56C2	1706084	179	MCV 1,5/3-G-3,81 P14 THR R32	1728374	209	MCV 1,5/6-G-3,5-RN	1715123	227
MCV 0,5/2-G-2,5 THT	1963531	171	MCV 0,5/11-G-2,5	1881642	173	MCV 1,5/3-G-3,81 P20 THRR32	1825678	211	MCV 1,5/6-G-3,81	1803468	226
MCV 0,5/2-G-2,5 THT R44	1963751	171	MCV 0,5/11-G-2,5 THT	1963625	171	MCV 1,5/3-G-3,81 P26 THR	1707434	217	MCV 1,5/6-G-3,81 P14 THR	1707049	215
MCV 0,5/2-G-2,54 P20 THR R24	1821397	177	MCV 0,5/11-G-2,5 THT R44	1963858	171	MCV 1,5/3-G-3,81 P26 THRR32	1712843	213	MCV 1,5/6-G-3,81 P20 THRR56	1825704	211
MCV 0,5/2-G-2,54 P20THRR24C1	1706187	179	MCV 0,5/11-G-2,54 P20 THR R56	1821481	177	MCV 1,5/3-G-5,08	1836309	249	MCV 1,5/6-G-3,81 P26 THR	1707463	217
MCV 0,5/2-G-2,54 P20THRR24C2	1706169	179	MCV 0,5/11-G-2,54 P20THRR56C1	1706177	179	MCV 1,5/3-GF-3,5	1843237	227	MCV 1,5/6-G-3,81 P26 THRR56	1712911	213
MCV 0,5/2-G-2,54 SMD R24	1821546	177	MCV 0,5/11-G-2,54 P20THRR56C2	1706158	179	MCV 1,5/3-GF-3,5 P14 THR	1779954	215	MCV 1,5/6-G-5,08	1836338	249
MCV 0,5/2-G-2,54 SMDR24C1	1706113	179	MCV 0,5/11-G-2,54 SMD R56	1821630	177	MCV 1,5/3-GF-3,5 P14 THRR56	1779967	209	MCV 1,5/6-GF-3,5	1843266	227
MCV 0,5/2-G-2,54 SMDR24C2	1706093	179	MCV 0,5/11-G-2,54 SMDR56C1	1706101	179	MCV 1,5/3-GF-3,5 P20 THRR56	1780684	211	MCV 1,5/6-GF-3,5 P14 THR	1780011	215
MCV 0,5/3-G-2,5	1881561	173	MCV 0,5/11-G-2,54 SMDR56C2	1706083	179	MCV 1,5/3-GF-3,5 P26 THR	1779080	217	MCV 1,5/6-GF-3,5 P14 THRR56	1780024	209
MCV 0,5/3-G-2,5 THT	1963544	171	MCV 0,5/12-G-2,5	1881655	173	MCV 1,5/3-GF-3,5 P26 THRR56	1779093	213	MCV 1,5/6-GF-3,5 P20 THRR56	1780749	211
MCV 0,5/3-G-2,5 THT R44	1963764	171	MCV 0,5/12-G-2,5 THT	1963638	171	MCV 1,5/3-GF-3,5-LR	1818009	227	MCV 1,5/6-GF-3,5 P26 THR	1779145	217
MCV 0,5/3-G-2,54 P20 THR R24	1821407	177	MCV 0,5/12-G-2,5 THT R44	1963861	171	MCV 1,5/3-GF-3,81	1830606	227	MCV 1,5/6-GF-3,5 P26 THRR56	1779158	213
MCV 0,5/3-G-2,54 P20THRR24C1	1706186	179	MCV 0,5/12-G-2,54 P20 THR R56	1821494	177	MCV 1,5/3-GF-3,81 P14 THR	1707227	215	MCV 1,5/6-GF-3,5-LR	1818038	227
MCV 0,5/3-G-2,54 P20THRR24C2	1706168	179	MCV 0,5/12-G-2,54 P20THRR56C1	1706175	179	MCV 1,5/3-GF-3,81 P20 THRR56	1825788	211	MCV 1,5/6-GF-3,81	1830635	227
MCV 0,5/3-G-2,54 SMD R24	1821559	177	MCV 0,5/12-G-2,54 P20THRR56C2	1706157	179	MCV 1,5/3-GF-3,81 P26 THR	1707641	217	MCV 1,5/6-GF-3,81 P14 THR	1707256	215
MCV 0,5/3-G-2,54 SMDR24C1	1706111	179	MCV 0,5/12-G-2,54 SMD R56	1821643	177	MCV 1,5/3-GF-3,81 P26 THRR56	1713350	213	MCV 1,5/6-GF-3,81 P20 THRR56	1825814	211
MCV 0,5/3-G-2,54 SMDR24C2	1706092	179	MCV 0,5/12-G-2,54 SMDR56C1	1706100	179	MCV 1,5/3-GF-3,81-LR	1818193	227	MCV 1,5/6-GF-3,81 P26 THR	1707670	217
MCV 0,5/4-G-2,5	1881574	173	MCV 0,5/12-G-2,54 SMDR56C2	1706081	179	MCV 1,5/3-GF-5,08	1847628	249	MCV 1,5/6-GF-3,81 P26 THRR56	1713389	213
MCV 0,5/4-G-2,5 THT	1963557	171	MCV 0,5/13-G-2,54 P20 THR R56	1821504	177	MCV 1,5/4-G-3,5	1843622	226	MCV 1,5/6-GF-3,81-LR	1818229	227
MCV 0,5/4-G-2,5 THT R44	1963777	171	MCV 0,5/13-G-2,54 P20THRR56C1	1706174	179	MCV 1,5/4-G-3,5 P14 THR	1780231	215	MCV 1,5/6-GF-5,08	1847657	249
MCV 0,5/4-G-2,54 P20 THR R24	1821410	177	MCV 0,5/13-G-2,54 P20THRR56C2	1706156	179	MCV 1,5/4-G-3,5 P14 THRR32	1780244	209	MCV 1,5/7-G-3,5	1843651	226
MCV 0,5/4-G-2,54 P20THRR24C1	1706185	179	MCV 0,5/13-G-2,54 SMD R56	1821656	177	MCV 1,5/4-G-3,5 P20 THRR32	1780927	211	MCV 1,5/7-G-3,5 P14 THR	1780299	215
MCV 0,5/4-G-2,54 P20THRR24C2	1706166	179	MCV 0,5/13-G-2,54 SMDR56C1	1706098	179	MCV 1,5/4-G-3,5 P26 THR	1779404	217	MCV 1,5/7-G-3,5 P14 THRR56	1780309	209
MCV 0,5/4-G-2,54 SMD R24	1821562	177	MCV 0,5/13-G-2,54 SMDR56C2	1706080	179	MCV 1,5/4-G-3,5 P26 THRR32	1779417	213	MCV 1,5/7-G-3,5 P20 THRR56	1780985	211
MCV 0,5/4-G-2,54 SMDR24C1	1706110	179	MCV 0,5/14-G-2,54 P20 THR R56	1821517	177	MCV 1,5/4-G-3,5-RN	1731497	227	MCV 1,5/7-G-3,5 P26 THR	1779462	217
MCV 0,5/4-G-2,54 SMDR24C2	1706091	179	MCV 0,5/14-G-2,54 P20THRR72C1	1706173	179	MCV 1,5/4-G-3,81	1803442	226	MCV 1,5/7-G-3,5 P26 THRR56	1779475	213
MCV 0,5/5-G-2,5	1881587	173	MCV 0,5/14-G-2,54 P20THRR72C2	1706155	179	MCV 1,5/4-G-3,81 P14 THR	1707023	215	MCV 1,5/7-G-3,5-RN	1731536	227
MCV 0,5/5-G-2,5 THT	1963560	171	MCV 0,5/14-G-2,54 SMD R56	1821669	177	MCV 1,5/4-G-3,81 P14 THR R32	1728387	209	MCV 1,5/7-G-3,81	1803471	226
MCV 0,5/5-G-2,5 THT R44	1963780	171	MCV 0,5/14-G-2,54 SMDR72C1	1706097	179	MCV 1,5/4-G-3,81 P20 THRR32	1825681	211	MCV 1,5/7-G-3,81 P14 THR	1707052	215
MCV 0,5/5-G-2,54 P20 THR R24	1821423	177	MCV 0,5/14-G-2,54 SMDR72C2	1706078	179	MCV 1,5/4-G-3,81 P26 THR	1707447	217	MCV 1,5/7-G-3,81 P20 THRR56	1825717	211
MCV 0,5/5-G-2,54 P20THRR44C1	1706184	179	MCV 0,5/15-G-2,54 P20 THR R56	1821520	177	MCV 1,5/4-G-3,81 P26 THRR32	1712872	213	MCV 1,5/7-G-3,81 P26 THR	1707476	217
MCV 0,5/5-G-2,54 P20THRR44C2	1706165	179	MCV 0,5/15-G-2,54 P20THRR72C1	1706172	179	MCV 1,5/4-G-5,08	1836312	249	MCV 1,5/7-G-3,81 P26 THRR56	1712937	213
MCV 0,5/5-G-2,54 SMD R24	1821575	177	MCV 0,5/15-G-2,54 P20THRR72C2	1706153	179	MCV 1,5/4-GF-3,5	1843240	227	MCV 1,5/7-G-5,08	1836341	249
MCV 0,5/5-G-2,54 SMDR44C1	1706108	179	MCV 0,5/15-G-2,54 SMD R56	1821672	177	MCV 1,5/4-GF-3,5 P14 THR	1779970	215	MCV 1,5/7-GF-3,5	1843279	227
MCV 0,5/5-G-2,54 SMDR44C2	1706090	179	MCV 0,5/15-G-2,54 SMDR72C1	1706096	179	MCV 1,5/4-GF-3,5 P14 THRR56	1779983	209	MCV 1,5/7-GF-3,5 P14 THR	1780037	215
MCV 0,5/6-G-2,5	1881590	173	MCV 0,5/15-G-2,54 SMDR72C2	1706077	179	MCV 1,5/4-GF-3,5 P20 THRR56	1780707	211	MCV 1,5/7-GF-3,5 P14 THRR56	1780040	209
MCV 0,5/6-G-2,5 THT	1963573	171	MCV 0,5/16-G-2,54 P20 THR R72	1821533	177	MCV 1,5/4-GF-3,5 P26 THR	1779103	217	MCV 1,5/7-GF-3,5 P20 THRR56	1780765	211
MCV 0,5/6-G-2,5 THT R44	1963793	171	MCV 0,5/16-G-2,54 P20THRR72C1	1706171	179	MCV 1,5/4-GF-3,5 P26 THRR56	1779116	213	MCV 1,5/7-GF-3,5 P26 THR	1779161	217
MCV 0,5/6-G-2,54 P20 THR R44	1821436	177	MCV 0,5/16-G-2,54 P20THRR72C2	1706152	179	MCV 1,5/4-GF-3,5-LR	1818012	227	MCV 1,5/7-GF-3,5 P26 THRR56	1779174	213
MCV 0,5/6-G-2,54 P20THRR44C1	1706182	179	MCV 0,5/16-G-2,54 SMD R72	1821685	177	MCV 1,5/4-GF-3,81	1830619	227	MCV 1,5/7-GF-3,5-LR	1818041	227
MCV 0,5/6-G-2,54 P20THRR44C2	1706164	179	MCV 0,5/16-G-2,54 SMDR72C1	1706094	179	MCV 1,5/4-GF-3,81 P14 THR	1707230	215	MCV 1,5/7-GF-3,81	1830648	227
MCV 0,5/6-G-2,54 SMD R44	1821588	177	MCV 0,5/16-G-2,54 SMDR72C2	1706076	179	MCV 1,5/4-GF-3,81 P20 THRR56	1825791	211	MCV 1,5/7-GF-3,81 P14 THR	1707269	215
MCV 0,5/6-G-2,54 SMDR44C1	1706107	179	MCV 1,5/2-G-3,5	1843806	226	MCV 1,5/4-GF-3,81 P26 THR	1707654	217	MCV 1,5/7-GF-3,81 P20 THRR56	1825827	211
MCV 0,5/6-G-2,54 SMDR44C2	1706089	179	MCV 1,5/2-G-3,5 P14 THR	1780192	215	MCV 1,5/4-GF-3,81 P26 THRR56	1713363	213	MCV 1,5/7-GF-3,81 P26 THR	1707683	217
MCV 0,5/7-G-2,5	1881600	173	MCV 1,5/2-G-3,5 P14 THRR32	1780202	209	MCV 1,5/4-GF-3,81-LR	1818203	227	MCV 1,5/7-GF-3,81 P26 THRR56	1713392	213
MCV 0,5/7-G-2,5 THT	1963586	171	MCV 1,5/2-G-3,5 P20 THRR32	1780888	211	MCV 1,5/4-GF-5,08	1847631	249	MCV 1,5/7-GF-3,81-LR	1818232	227
MCV 0,5/7-G-2,5 THT R44	1963803	171	MCV 1,5/2-G-3,5 P26 THR	1779365	217	MCV 1,5/5-G-3,5					

Тип	Артикул	Стр.	Тип	Артикул	Стр.	Тип	Артикул	Стр.	Тип	Артикул	Стр.
MCV 1,5/ 8-G-3,81 P26 THRR56	1712940	213	MCV 1,5/11-G-3,81 P14 THR	1707094	215	MCVR 1,5/ 3-ST-3,81	1827130	192	MCVW 1,5/ 3-STF-3,5	1863013	193
MCV 1,5/ 8-G-5,08	1836354	249	MCV 1,5/11-G-3,81 P20 THRR72	1825759	211	MCVR 1,5/ 3-STF-3,5	1863314	193	MCVW 1,5/ 3-STF-3,81	1828508	193
MCV 1,5/ 8-GF-3,5	1843282	227	MCV 1,5/11-G-3,81 P26 THR	1707515	217	MCVR 1,5/ 3-STF-3,81	1828359	193	MCVW 1,5/ 4-ST-3,5	1862878	193
MCV 1,5/ 8-GF-3,5 P14 THR	1780053	215	MCV 1,5/11-G-3,81 P26 THRR72	1714003	213	MCVR 1,5/ 4-ST-3,5	1863178	192	MCVW 1,5/ 4-ST-3,81	1826995	193
MCV 1,5/ 8-GF-3,5 P14 THRR56	1780066	209	MCV 1,5/11-G-5,08	1836383	249	MCVR 1,5/ 4-ST-3,81	1827143	192	MCVW 1,5/ 4-STF-3,5	1863026	193
MCV 1,5/ 8-GF-3,5 P20 THRR56	1780871	211	MCV 1,5/11-GF-3,5	1843318	227	MCVR 1,5/ 4-STF-3,5	1863327	193	MCVW 1,5/ 4-STF-3,81	1828511	193
MCV 1,5/ 8-GF-3,5 P26 THR	1779187	217	MCV 1,5/11-GF-3,5 P14 THR	1780134	215	MCVR 1,5/ 4-STF-3,81	1828362	193	MCVW 1,5/ 5-ST-3,5	1862881	193
MCV 1,5/ 8-GF-3,5 P26 THRR56	1779190	213	MCV 1,5/11-GF-3,5 P14 THRR72	1780147	209	MCVR 1,5/ 5-ST-3,5	1863181	192	MCVW 1,5/ 5-ST-3,81	1827004	193
MCV 1,5/ 8-GF-3,5-LR	1818054	227	MCV 1,5/11-GF-3,5 P20 THRR72	1780846	211	MCVR 1,5/ 5-ST-3,81	1827156	192	MCVW 1,5/ 5-STF-3,5	1863039	193
MCV 1,5/ 8-GF-3,81	1830651	227	MCV 1,5/11-GF-3,5 P26 THR	1780118	217	MCVR 1,5/ 5-ST-3,81 AU	1893203	692	MCVW 1,5/ 5-STF-3,81	1828524	193
MCV 1,5/ 8-GF-3,81 P14 THR	1707272	215	MCV 1,5/11-GF-3,5 P26 THRR72	1780121	213	MCVR 1,5/ 5-ST-3,81 GY7035 AU	1719684	692	MCVW 1,5/ 6-ST-3,5	1862894	193
MCV 1,5/ 8-GF-3,81 P20 THRR56	1825830	211	MCV 1,5/11-GF-3,5-LR	1818083	227	MCVR 1,5/ 5-STF-3,5	1863330	193	MCVW 1,5/ 6-ST-3,81	1827017	193
MCV 1,5/ 8-GF-3,81 P26 THR	1707696	217	MCV 1,5/11-GF-3,81	1830680	227	MCVR 1,5/ 5-STF-3,81	1828375	193	MCVW 1,5/ 6-STF-3,5	1863042	193
MCV 1,5/ 8-GF-3,81 P26 THRR56	1713402	213	MCV 1,5/11-GF-3,81 P14 THR	1707308	215	MCVR 1,5/ 5-STF-3,5	1863194	192	MCVW 1,5/ 6-STF-3,81	1828537	193
MCV 1,5/ 8-GF-3,81-LR	1818245	227	MCV 1,5/11-GF-3,81 P20 THRR72	1825869	211	MCVR 1,5/ 6-ST-3,81	1827169	192	MCVW 1,5/ 7-ST-3,5	1862904	193
MCV 1,5/ 8-GF-5,08	1847673	249	MCV 1,5/11-GF-3,81 P26 THR	1707722	217	MCVR 1,5/ 6-STF-3,5	1863343	193	MCVW 1,5/ 7-ST-3,81	1827020	193
MCV 1,5/ 9-G-3,5	1843677	226	MCV 1,5/11-GF-3,81 P26 THRR72	1713431	213	MCVR 1,5/ 6-STF-3,81	1828388	193	MCVW 1,5/ 7-STF-3,5	1863055	193
MCV 1,5/ 9-G-3,5 P14 THR	1780338	215	MCV 1,5/11-GF-3,81 P26 THR	1818274	227	MCVR 1,5/ 7-ST-3,5	1863204	192	MCVW 1,5/ 7-STF-3,81	1828548	193
MCV 1,5/ 9-G-3,5 P14 THRR56	1780341	209	MCV 1,5/11-GF-5,08	1847709	249	MCVR 1,5/ 7-ST-3,81	1827172	192	MCVW 1,5/ 8-ST-3,5	1862917	193
MCV 1,5/ 9-G-3,5 P20 THRR56	1781023	217	MCV 1,5/12-G-3,5	1843703	226	MCVR 1,5/ 7-STF-3,5	1863356	193	MCVW 1,5/ 8-ST-3,81	1827033	193
MCV 1,5/ 9-G-3,5 P26 THR	1779501	217	MCV 1,5/12-G-3,5 P14 THR	1780396	215	MCVR 1,5/ 7-STF-3,81	1828391	193	MCVW 1,5/ 8-STF-3,5	1863068	193
MCV 1,5/ 9-G-3,5 P26 THRR56	1779514	213	MCV 1,5/12-G-3,5 P14 THRR72	1780406	209	MCVR 1,5/ 8-ST-3,5	1863217	192	MCVW 1,5/ 8-STF-3,81	1828553	193
MCV 1,5/ 9-G-3,5-RN	1731552	227	MCV 1,5/12-G-3,5 P20 THRR72	1781081	211	MCVR 1,5/ 8-ST-3,81	1827185	192	MCVW 1,5/ 9-ST-3,5	1862920	193
MCV 1,5/ 9-G-3,81	1803497	226	MCV 1,5/12-G-3,5 P26 THR	1779569	217	MCVR 1,5/ 8-STF-3,5	1863369	193	MCVW 1,5/ 9-ST-3,81	1827046	193
MCV 1,5/ 9-G-3,81 P14 THR	1707078	215	MCV 1,5/12-G-3,5 P26 THRR72	1779572	213	MCVR 1,5/ 8-STF-3,81	1828401	193	MCVW 1,5/ 9-STF-3,5	1863071	193
MCV 1,5/ 9-G-3,81 P20 THRR56	1825733	211	MCV 1,5/12-G-3,5-RN	1731581	227	MCVR 1,5/ 9-ST-3,5	1863220	192	MCVW 1,5/ 9-STF-3,81	1828566	193
MCV 1,5/ 9-G-3,81 P26 THR	1707492	217	MCV 1,5/12-G-3,81	1803523	226	MCVR 1,5/ 9-ST-3,81	1827198	192	MCVW 1,5/10-ST-3,5	1862933	193
MCV 1,5/ 9-G-3,81 P26 THRR56	1713567	213	MCV 1,5/12-G-3,81 P14 THR	1707104	215	MCVR 1,5/ 9-STF-3,5	1863372	193	MCVW 1,5/10-ST-3,81	1827059	193
MCV 1,5/ 9-G-5,08	1836367	249	MCV 1,5/12-G-3,81 P20 THRR72	1825762	211	MCVR 1,5/ 9-STF-3,81	1828414	193	MCVW 1,5/10-STF-3,5	1863084	193
MCV 1,5/ 9-GF-3,5	1843295	227	MCV 1,5/12-G-3,81 P26 THR	1707528	217	MCVR 1,5/10-ST-3,5	1863233	192	MCVW 1,5/10-STF-3,81	1828579	193
MCV 1,5/ 9-GF-3,5 P14 THR	1780079	215	MCV 1,5/12-G-3,81 P26 THRR72	1712982	213	MCVR 1,5/10-ST-3,81	1827208	192	MCVW 1,5/11-ST-3,5	1862946	193
MCV 1,5/ 9-GF-3,5 P14 THRR56	1780082	209	MCV 1,5/12-G-5,08	1836396	249	MCVR 1,5/10-ST-3,81 AU	1893216	692	MCVW 1,5/11-ST-3,81	1827062	193
MCV 1,5/ 9-GF-3,5 P20 THRR56	1780084	211	MCV 1,5/12-GF-3,5	1843321	227	MCVR 1,5/10-ST-3,81 KMGY AU	1936186	692	MCVW 1,5/11-STF-3,5	1863097	193
MCV 1,5/ 9-GF-3,5 P26 THR	1779200	217	MCV 1,5/12-GF-3,5 P14 THR	1780176	215	MCVR 1,5/10-STF-3,5	1863385	193	MCVW 1,5/11-STF-3,81	1828582	193
MCV 1,5/ 9-GF-3,5 P26 THRR56	1779213	213	MCV 1,5/12-GF-3,5 P14 THRR72	1780189	209	MCVR 1,5/10-STF-3,81	1828427	193	MCVW 1,5/12-ST-3,5	1862959	193
MCV 1,5/ 9-GF-3,5-LR	1818067	227	MCV 1,5/12-GF-3,5 P20 THRR72	1780862	211	MCVR 1,5/11-ST-3,5	1863246	192	MCVW 1,5/12-ST-3,81	1827075	193
MCV 1,5/ 9-GF-3,81	1830664	227	MCV 1,5/12-GF-3,5 P26 THR	1780150	217	MCVR 1,5/11-ST-3,81	1827211	192	MCVW 1,5/12-STF-3,5	1863107	193
MCV 1,5/ 9-GF-3,81 P14 THR	1707285	215	MCV 1,5/12-GF-3,5 P26 THRR72	1780163	213	MCVR 1,5/11-STF-3,5	1863398	193	MCVW 1,5/12-STF-3,81	1828595	193
MCV 1,5/ 9-GF-3,81 P20 THRR72	1825843	211	MCV 1,5/12-GF-3,5-LR	1818096	227	MCVR 1,5/11-STF-3,81	1828430	193	MCVW 1,5/13-ST-3,5	1862962	193
MCV 1,5/ 9-GF-3,81 P26 THR	1707706	217	MCV 1,5/12-GF-3,81	1830693	227	MCVR 1,5/12-ST-3,5	1863259	192	MCVW 1,5/13-ST-3,81	1827088	193
MCV 1,5/ 9-GF-3,81 P26 THRR72	1713415	213	MCV 1,5/12-GF-3,81 P14 THR	1707311	215	MCVR 1,5/12-ST-3,81	1827224	192	MCVW 1,5/13-STF-3,5	1863110	193
MCV 1,5/ 9-GF-3,81-LR	1818258	227	MCV 1,5/12-GF-3,81 P20 THRR72	1825872	211	MCVR 1,5/12-STF-3,5	1863408	193	MCVW 1,5/13-STF-3,81	1828605	193
MCV 1,5/ 9-GF-5,08	1847686	249	MCV 1,5/12-GF-3,81 P26 THR	1707735	217	MCVR 1,5/12-STF-3,81	1828443	193	MCVW 1,5/14-ST-3,5	1862975	193
MCV 1,5/10-G-3,5	1843680	226	MCV 1,5/12-GF-3,81 P26 THRR72	1713444	213	MCVR 1,5/13-ST-3,5	1863262	192	MCVW 1,5/14-ST-3,81	1827091	193
MCV 1,5/10-G-3,5 P14 THR	1780354	215	MCV 1,5/12-GF-3,81-LR	1818287	227	MCVR 1,5/13-ST-3,81	1827237	192	MCVW 1,5/14-STF-3,5	1863123	193
MCV 1,5/10-G-3,5 P14 THRR56	1780367	209	MCV 1,5/12-GF-5,08	1847712	249	MCVR 1,5/13-STF-3,5	1863411	193	MCVW 1,5/14-STF-3,81	1828618	193
MCV 1,5/10-G-3,5 P20 THRR56	1781049	211	MCV 1,5/13-G-3,5	1843716	226	MCVR 1,5/13-STF-3,81	1828456	193	MCVW 1,5/15-ST-3,5	1862988	193
MCV 1,5/10-G-3,5 P26 THR	1779527	217	MCV 1,5/13-G-3,5-RN	1731594	227	MCVR 1,5/14-ST-3,5	1863275	192	MCVW 1,5/15-ST-3,81	1827101	193
MCV 1,5/10-G-3,5 P26 THRR56	1779530	213	MCV 1,5/13-G-3,81	1803536	226	MCVR 1,5/14-ST-3,81	1827240	192	MCVW 1,5/15-STF-3,5	1863136	193
MCV 1,5/10-G-3,5-RN	1731565	227	MCV 1,5/13-GF-3,5	1843334	227	MCVR 1,5/14-STF-3,5	1863424	193	MCVW 1,5/15-STF-3,81	1828621	193
MCV 1,5/10-G-3,81	1803507	226	MCV 1,5/13-GF-3,5-LR	1818106	227	MCVR 1,5/14-STF-3,81	1828469	193	MCVW 1,5/16-ST-3,5	1862991	193
MCV 1,5/10-G-3,81 P14 THR	1707081	215	MCV 1,5/13-GF-3,81	1830703	227	MCVR 1,5/15-ST-3,5	1863288	192	MCVW 1,5/16-ST-3,81	1827114	193
MCV 1,5/10-G-3,81 P14 THRR56	1754539	209	MCV 1,5/13-GF-3,81-LR	1818290	227	MCVR 1,5/15-ST-3,81	1827253	192	MCVW 1,5/16-STF-3,5	1863149	193
MCV 1,5/10-G-3,81 P20 THRR56	1825746	211	MCV 1,5/14-G-3,5	1843729	226	MCVR 1,5/15-STF-3,5	1863437	193	MCVW 1,5/16-STF-3,81	1828634	193
MCV 1,5/10-G-3,81 P26 THR	1707502	217	MCV 1,5/14-G-3,5-RN	1731604	227	MCVR 1,5/15-STF-3,81	1828472	193	MDSTB 2,5/ 2-G	1762046	326
MCV 1,5/10-G-3,81 P26 THRR56	1712966	213	MCV 1,5/14-G-3,81	1803549	226	MCVR 1,5/16-ST-3,5	1863291	192	MDSTB 2,5/ 2-G-5,08	1762062	326
MCV 1,5/10-G-5,08	1836370	249	MCV 1,5/14-GF-3,5	1843347	227	MCVR 1,5/16-ST-3,81	1827266	192	MDSTB 2,5/ 2-GF	1846690	327
MCV 1,5/10-GF-3,5	1843305	227	MCV 1,5/14-GF-3,5-LR	1818119	227	MCVR 1,5/16-STF-3,5	1863440	193	MDSTB 2,5/ 2-GF-5,08	1842364	327
MCV 1,5/10-GF-3,5 P14 THR	1780095	215	MCV 1,5/14-GF-3,81	1830716	227	MCVR 1,5/16-STF-3,81	1828485	193	MDSTB 2,5/ 3-G	1762059	326
MCV 1,5/10-GF-3,5 P14 THRR72	1780105	209	MCV 1,5/14-GF-3,81-LR	1818300	227	MCVU 1,5/ 2-GFD-3,81	1833027	241	MDSTB 2,5/ 3-G-5,08	1762075	326
MCV 1,5/10-GF-3,5 P20 THRR72	1780820	211	MCV 1,5/15-G-3,5	1843732	226	MCVU 1,5/ 3-GFD-3,81	1833030	241	MDSTB 2,5/ 3-G1	1736687	329
MCV 1,5/10-GF-3,5 P26 THR	1779226	217	MCV 1,5/15-G-3,5-RN	1731617	227	MCVU 1,5/ 4-GFD-3,81	1833043	241	MDSTB 2,5/ 4-G1-5,08	1762376	329
MCV 1,5/10-GF-3,5 P26 THRR72	1779239	213	MCV 1,5/15-G-3,81	1803552	226	MCVU 1,5/ 5-GFD-3,81	1833056	241	MDSTB 2,5/ 3-GF	1846700	327
MCV 1,5/10-GF-3,5-LR	1818070	227	MCV 1,5/15-GF-3,5	1843350	227	MCVU 1,5/ 6-GFD-3,81	1833069	241	MDSTB 2,5/ 3-GF-5,08	1842377	327
MCV 1,5/10-GF-3,81	1830677	227	MCV 1,5/15-GF-3,5-LR	1818122	227	MCVU 1,5/ 7-GFD-3,81	1833072	241	MDSTB 2,5/ 4-G	1846386	326

Тип	Артикул	Стр.	Тип	Артикул	Стр.	Тип	Артикул	Стр.	Тип	Артикул	Стр.
MDSTB 2,5/6-GF-5,08	1842403	327	MDSTBV 2,5/4-G1-5,08	1736755	329	MDSTBW 2,5/2-G-5,08	1802430	329	ME 22,5 UT GN	2907130	659
MDSTB 2,5/7-G	1846412	326	MDSTBV 2,5/4-GF	1846108	331	MDSTBW 2,5/3-G	1802427	329	ME 22,5 UT TBUS KMGY	2869524	667
MDSTB 2,5/7-G-5,08	1842568	326	MDSTBV 2,5/4-GF-5,08	1845659	331	MDSTBW 2,5/3-G-5,08	1802414	329	ME 22,5 UT/FE BUS/5 GN	2908744	663
MDSTB 2,5/7-G1	1762745	329	MDSTBV 2,5/5-G	1845963	330	MDSTBW 2,5/4-G	1846836	329	ME 22,5 UT/FE BUS/5+2 GN	2854209	663
MDSTB 2,5/7-G1-5,08	1762428	329	MDSTBV 2,5/5-G-5,08	1762004	330	MDSTBW 2,5/4-G-5,08	1842238	329	ME 22,5 UT/FE BUS/10 GN	2908755	663
MDSTB 2,5/7-GF	1846742	327	MDSTBV 2,5/5-GF	1846111	331	MDSTBW 2,5/5-G	1846649	329	ME 22,5 UT/FE BUS/10+2 GN	2854212	663
MDSTB 2,5/7-GF-5,08	1842416	327	MDSTBV 2,5/5-GF-5,08	1845662	331	MDSTBW 2,5/5-G-5,08	1840010	329	ME 22,5 UT/FE GN	2907114	659
MDSTB 2,5/8-G	1846425	326	MDSTBV 2,5/6-G	1845976	330	MDSTBW 2,5/6-G	1846852	329	ME 22,5 UTG GN	2907127	659
MDSTB 2,5/8-G-5,08	1840052	326	MDSTBV 2,5/6-G-5,08	1845523	330	MDSTBW 2,5/6-G-5,08	1842254	329	ME 22,5 UTG TBUS KMGY	2914806	667
MDSTB 2,5/8-G1	1762758	329	MDSTBV 2,5/6-G1	1762884	329	MDSTBW 2,5/7-G	1846865	329	ME 22,5 UTG/FE GN	2907101	659
MDSTB 2,5/8-G1-5,08	1762431	329	MDSTBV 2,5/6-G1-5,08	1762541	329	MDSTBW 2,5/7-G-5,08	1842267	329	ME 35 UT/FE GN	2907211	660
MDSTB 2,5/8-GF	1846755	327	MDSTBV 2,5/6-GF	1846124	331	MDSTBW 2,5/8-G	1846678	329	ME 35 UTG GN	2907208	660
MDSTB 2,5/8-GF-5,08	1842429	327	MDSTBV 2,5/6-GF-5,08	1845675	331	MDSTBW 2,5/8-G-5,08	1842270	329	ME 35 UTG/FE GN	2907224	660
MDSTB 2,5/9-G	1846438	326	MDSTBV 2,5/7-G	1845989	330	MDSTBW 2,5/9-G	1846881	329	ME 35 OT-MSTBO GN	2709639	671
MDSTB 2,5/9-G-5,08	1842584	326	MDSTBV 2,5/7-G-5,08	1845536	330	MDSTBW 2,5/9-G-5,08	1842283	329	ME 35 OT-MSTBO KMGY	2914864	671
MDSTB 2,5/9-G1	1762761	329	MDSTBV 2,5/7-G1	1762897	329	MDSTBW 2,5/10-G	1846894	329	ME 35 OT-MSTBO SET	2707738	671
MDSTB 2,5/9-G1-5,08	1762444	329	MDSTBV 2,5/7-G1-5,08	1762554	329	MDSTBW 2,5/10-G-5,08	1842296	329	ME 35 UT BUS/5 GN	2853637	663
MDSTB 2,5/9-GF	1762774	329	MDSTBV 2,5/7-GF	1846137	331	MDSTBW 2,5/11-G	1846904	329	ME 35 UT/FE BUS/10 GN	2735564	663
MDSTB 2,5/9-GF-5,08	1842432	327	MDSTBV 2,5/7-GF-5,08	1845688	331	MDSTBW 2,5/11-G-5,08	1842306	329	ME 35 UT GN	2907198	660
MDSTB 2,5/10-G	1846441	326	MDSTBV 2,5/8-G	1845992	330	MDSTBW 2,5/12-G	1846917	329	ME 35 UT TBUS KMGY	2914819	667
MDSTB 2,5/10-G-5,08	1842597	327	MDSTBV 2,5/8-G-5,08	1845549	330	MDSTBW 2,5/12-G-5,08	1842319	329	ME 35 UT/FE BUS/5+2 GN	2735551	663
MDSTB 2,5/10-G1	1762774	329	MDSTBV 2,5/8-G1	1762907	329	ME 12,5 OT-MKDSO SET	2907457	670	ME 35 UT/FE BUS/10+2 GN	2853640	663
MDSTB 2,5/10-G1-5,08	1762457	329	MDSTBV 2,5/8-G1-5,08	1762567	329	ME 12,5 OT-MSTBO GN	2906814	670	ME 35 UT/FE BUS/5 GN	2706771	663
MDSTB 2,5/10-GF	1846771	327	MDSTBV 2,5/8-GF	1846140	331	ME 12,5 OT-MSTBO SET	2907428	670	ME 35 UTG TBUS KMGY	2914822	667
MDSTB 2,5/10-GF-5,08	1842445	327	MDSTBV 2,5/8-GF-5,08	1845691	331	ME 12,5 OTU-MKDSO GN	2278856	670	ME 35 UTM	2908265	675
MDSTB 2,5/11-G	1846454	326	MDSTBV 2,5/9-G	1846001	330	ME 12,5 UT GN	2906759	658	ME 35 UTMG	2908275	675
MDSTB 2,5/11-G-5,08	1842607	326	MDSTBV 2,5/9-G-5,08	1845552	330	ME 12,5 UT/FE GN	2906791	658	ME 45 OT-1MSTBO GN	2709192	671
MDSTB 2,5/11-G1	1762787	329	MDSTBV 2,5/9-G1	1762910	329	ME 12,5 UTG GN	2906762	658	ME 45 OT-1MSTBO KMGY	2709299	671
MDSTB 2,5/11-G1-5,08	1762460	329	MDSTBV 2,5/9-G1-5,08	1762570	329	ME 12,5 UTG/FE GN	2906801	658	ME 45 OT-1MSTBO SET	2707754	671
MDSTB 2,5/11-GF	1846784	327	MDSTBV 2,5/9-GF	1846153	331	ME 17,5 OT-FKDSO KMGY	2200322	670	ME 45 OT-FKDSO KMGY	2200327	671
MDSTB 2,5/11-GF-5,08	1842458	327	MDSTBV 2,5/9-GF-5,08	1845701	331	ME 17,5 OT-MKDSO SET	2907460	670	ME 45 OT-MKDSO SET	2909345	671
MDSTB 2,5/12-G	1846467	326	MDSTBV 2,5/10-G	1846014	330	ME 17,5 OT-MSTBO GN	2906827	670	ME 45 OT-MSTBO GN	2909743	671
MDSTB 2,5/12-G-5,08	1842610	326	MDSTBV 2,5/10-G-5,08	1845565	330	ME 17,5 OT-MSTBO KMGY	2853747	670	ME 45 OT-MSTBO KMGY	2854429	671
MDSTB 2,5/12-G1	1762790	329	MDSTBV 2,5/10-G1	1762923	329	ME 17,5 OT-MSTBO SET	2907431	670	ME 45 OT-MSTBO SET	2909905	671
MDSTB 2,5/12-G1-5,08	1762703	329	MDSTBV 2,5/10-G1-5,08	1762583	329	ME 17,5 OT-MSTBO PS KMGY	2279253	670	ME 45 OTU-MKDSO GN	2279826	671
MDSTB 2,5/12-GF	1846797	327	MDSTBV 2,5/10-GF	1846166	331	ME 17,5 OTU-MKDSO GN	2278872	670	ME 45 OTU-MKDSO KMGY	2709293	671
MDSTB 2,5/12-GF-5,08	1842461	327	MDSTBV 2,5/10-GF-5,08	1845714	331	ME 17,5 OTU-MKDSO KMGY	2278940	670	ME 45 UT BUS/10 GN	2853682	664
MDSTB 2,5/13-G1	1762800	329	MDSTBV 2,5/11-G	1846027	330	ME 17,5 PLATE-MSTBO KMGY	2279266	670	ME 45 UT BUS/5 GN	2853679	664
MDSTB 2,5/13-G1-5,08	1762473	329	MDSTBV 2,5/11-G-5,08	1845578	330	ME 17,5 TBUS 1,5/5-ST-3,81 KMGY	2713645	666	ME 45 UT GN	2909361	660
MDSTB 2,5/14-G1	1762813	329	MDSTBV 2,5/11-G1	1762936	329	ME 17,5 UT GN	2906775	658	ME 45 UT TBUS KMGY	2869511	668
MDSTB 2,5/14-G1-5,08	1762486	329	MDSTBV 2,5/11-G1-5,08	1762596	329	ME 17,5 UT TBUS KMGY	2914783	666	ME 45 UT/FE BUS/5 GN	2709765	664
MDSTB 2,5/15-G1	1762826	329	MDSTBV 2,5/11-GF	1846179	331	ME 17,5 UT/FE BUS/5 GN	2908728	662	ME 45 UT/FE BUS/5+2 GN	2735577	664
MDSTB 2,5/15-G1-5,08	1762499	329	MDSTBV 2,5/11-GF-5,08	1846727	331	ME 17,5 UT/FE BUS/5+2 GN	2854186	662	ME 45 UT/FE BUS/10+2 GN	2735580	664
MDSTB 2,5/16-G1	1762839	329	MDSTBV 2,5/12-G	1846030	330	ME 17,5 UT/FE BUS/10 GN	2908731	662	ME 45 UT/FE GN	2909358	660
MDSTB 2,5/16-G1-5,08	1762509	329	MDSTBV 2,5/12-G-5,08	1845581	330	ME 17,5 UT/FE BUS/10+2 GN	2854199	662	ME 45 UTG GN	2909374	660
MDSTBA 2,5/2-G	1846519	327	MDSTBV 2,5/12-G1	1762949	329	ME 17,5 UT/FE GN	2906924	658	ME 45 UTG TBUS KMGY	2914848	668
MDSTBA 2,5/2-G-5,08	1842063	327	MDSTBV 2,5/12-G1-5,08	1762606	329	ME 17,5 UTG GN	2906788	658	ME 45 UTG/FE GN	2909387	660
MDSTBA 2,5/3-G	1846522	327	MDSTBV 2,5/12-GF	1846182	331	ME 17,5 UTG TBUS KMGY	2914796	666	ME 45 UTM GN	2853404	675
MDSTBA 2,5/3-G-5,08	1842076	327	MDSTBV 2,5/12-GF-5,08	1845730	331	ME 17,5 UTG/FE GN	2906937	658	ME 45 UTMG GN	2853417	675
MDSTBA 2,5/4-G	1846535	327	MDSTBV 2,5/13-G1	1762952	329	ME 22,5 F-UT BUS/5 GN	2735975	663	ME 6,2 TBUS-2 1,5/5-ST-3,81KMGY	2969401	683
MDSTBA 2,5/4-G-5,08	1842089	327	MDSTBV 2,5/13-G1-5,08	1762619	329	ME 22,5 F-UT BUS/5+2 GN	2706014	663	ME 67,5 OT-1MSTBO KMGY	2200522	672
MDSTBA 2,5/5-G	1846548	327	MDSTBV 2,5/14-G1	1762965	329	ME 22,5 F-UT BUS/10 GN	2735991	663	ME 67,5 UT TBUS KMGY	2200544	669
MDSTBA 2,5/5-G-5,08	1842092	327	MDSTBV 2,5/14-G1-5,08	1762822	329	ME 22,5 F-UT BUS/10+2 GN	2706030	663	ME 67,5 UT/FE BUS/10 KMGY	2200539	665
MDSTBA 2,5/6-G	1846551	327	MDSTBV 2,5/15-G1	1762978	329	ME 22,5 F-UT GN	2854131	659	ME 67,5 UT/FE BUS/10+2 KMGY	2200541	665
MDSTBA 2,5/6-G-5,08	1842102	327	MDSTBV 2,5/15-G1-5,08	1762635	329	ME 22,5 F-UT TBUS KMGY	2914835	667	ME 67,5 UT/FE BUS/5+2 KMGY	2200537	665
MDSTBA 2,5/7-G	1846564	327	MDSTBV 2,5/16-G1	1762981	329	ME 22,5 F-UT/FE GN	2854160	659	ME 67,5 UT/FE KMGY	2200535	661
MDSTBA 2,5/7-G-5,08	1842115	327	MDSTBV 2,5/16-G1-5,08	1762848	329	ME 22,5 F-UTG BUS/5 GN	2735988	663	ME 90 OT-1MSTBO KMGY	2200523	672
MDSTBA 2,5/8-G	1846577	327	MDSTBA 2,5/2-G	1845785	331	ME 22,5 F-UTG BUS/5+2 GN	2706027	663	ME 90 UT TBUS KMGY	2200545	669
MDSTBA 2,5/8-G-5,08	1842128	327	MDSTBA 2,5/2-G-5,08	1845332	331	ME 22,5 F-UTG BUS/10 GN	2736000	663	ME 90 UT/FE BUS/10 KMGY	2200540	665
MDSTBA 2,5/9-G	1846580	327	MDSTBA 2,5/3-G	1845798	331	ME 22,5 F-UTG BUS/10+2 GN	2706043	663	ME 90 UT/FE BUS/10+2 KMGY	2200543	665
MDSTBA 2,5/9-G-5,08	1842131	327	MDSTBA 2,5/3-G-5,08	1845345	331	ME 22,5 F-UTG GN	2854144	659	ME 90 UT/FE BUS/5+2 KMGY	2200538	661
MDSTBA 2,5/10-G	1846593	327	MDSTBA 2,5/4-G	1845808	331	ME 22,5 F-UTG TBUS KMGY	2914851	667	ME 90 UT/FE KMGY	2200536	665
MDSTBA 2,5/10-G-5,08	1842144	327	MDSTBA 2,5/4-G-5,08	1845358	331	ME 22,5 F-UTG/FE GN	2854157	659	ME B-12,5 3MSTBO GN	2709176	675
MDSTBA 2,5/11-G	1846603	327	MDSTBA 2,5/5-G	1845811	331	ME 22,5 OT-1MSTBO GN	2709558	671	ME B-12,5 3MSTBO KMGY	2279787	675
MDSTBA 2,5/11-G-5,08	1842157	327	MDSTBA 2,5/5-G-5,08	1845361	331	ME 22,5 OT-1MSTBO KMGY	2914877	671	ME B-12,5 FKDSO KMGY	2200565	674
MDSTBA 2,5/12-G	1846616	327	MDSTBA 2,5/6-G	1845824	331	ME 22,5 OT-1MSTBO SET	2707741	671	ME B-22,5 FKDSO GN	2906872	674
MDSTBA 2,5/12-G-5,08	1842160	327	MDSTBA 2,5/6-G-5,08	1845374	331	ME 22,5 OT-3MSTBO GN	2735962	671	ME B-12,5 MSTBO GN	2906856	674
MDSTBV 2,5/2-G	1763032	330	MDSTBA 2,5/7-G	1845837	331	ME 22,5 OT-3MSTBO KMGY	2914880	671	ME B-12,5 MSTBO KMGY	2854801	674
MDSTBV 2,5/2-G-5,08	1763074	330	MDSTBA 2,5/7-G-5,08	1845387	331	ME 22,5 OT-3MSTBO SET	2707767	671	ME B-17,5 FKDSO KMGY	2200566	675
MDSTBV 2,5/2-GF	1846085	331	MDSTBA 2,5/8-G	1845840	331	ME 22,5 OT-FKDSO KMGY	2200323	671	ME B-17,5 MKDSO GN	2906885	675
MDSTBV 2,5/2-GF-5,08	1845633	331	MDSTBA 2,5/8-G-5,08	1845390	331	ME 22,5 OT-MKDSO SET	2907473	671	ME B-17,5 MKDSO KMGY	2854115	675
MDSTBV 2,5/3-G	1763045	330	MDSTBA 2,5/9-G	18458							

Тип	Артикул	Стр.	Тип	Артикул	Стр.	Тип	Артикул	Стр.	Тип	Артикул	Стр.
ME B-SA/NS 35	2935959	692	ME PS-17,5 MC TRANS	2279842	675	MKDS 1,5/10-5,08	1715802	95	MKDS 5 HV/ 3-9,52-Z	1907429	445
ME B-SA/NS 35 KMGY	2706700	692	ME PS-22,5 FKCT TRANS	2279046	675	MKDS 1,5/12	1715129	95	MKDS 5/ 2-6,35	1714955	443
ME BUS FE CONTACT	2278076	685	ME PS-22,5 FMC TRANS	2279648	675	MKDS 1,5/12-5,08	1715828	95	MKDS 5/ 2-7,62	1868076	443
ME DH 27 NS 35 KMGY	2706289	692	ME PS-22,5 MC TRANS	2279745	675	MKDS 1/ 2-3,5	1751248	85	MKDS 5/ 2-9,5	1714971	443
ME DH 36 NS 35 KMGY	2706292	692	ME PS-22,5 MSTBT TRANS	2279062	675	MKDS 1/ 2-3,5 HT BK	1985807	75	MKDS 5/ 3-6,35	1714968	443
ME DH27 NS 35	2908760	692	ME PS-22,5 TVFKC TRANS	2279075	675	MKDS 1/ 2-3,81	1727010	85	MKDS 5/ 3-7,62	1704936	443
ME DH36 NS 35	2909895	692	ME PS-22,5 TVFKCL TRANS	2279088	675	MKDS 1/ 2-3,81 HT BK	1985823	75	MKDS 5/ 3-9,5	1714984	443
ME LP	2906908	658	ME TBUS PST 1,5/ 5-3,81	2279033	684	MKDS 1/ 2-3,81 SMD BK	1727230	82	MKDS SN HV/ 2-ZB-6,35	1777545	445
ME MAX 12,5 3-3 TBUS KMGY	2279200	684	ME TBUS PST 1,5/ 5-3,81 THRR32	2914369	684	MKDS 1/ 3-3,5	1751251	85	MKDS 5N HV/ 3-ZB-6,35	1777558	445
ME MAX 12,5 G 3-3 KMGY	2279017	684	ME-SAS	2853899	674	MKDS 1/ 3-3,5 HT BK	1984950	75	MKDS 5N HV/ 4-ZB-6,35	1777561	445
ME MAX 17,5 2-2 KMGY	2713599	685	MICROFOX-E	1212494	823	MKDS 1/ 3-3,81	1727023	85	MKDS 5N HV/ 5-ZB-6,35	1777574	445
ME MAX 17,5 3-3 KMGY	2713612	685	MICROFOX-E ESD	1212485	825	MKDS 1/ 3-3,81 HT BK	1985836	75	MKDS 5N HV/ 6-ZB-6,35	1777587	445
ME MAX 17,5 G 2-2 KMGY	2713609	685	MICROFOX-EO	1212495	823	MKDS 1/ 3-3,81 SMD BK	1727243	82	MKDS 5N HV/ 7-ZB-6,35	1777590	445
ME MAX 17,5 G 3-3 KMGY	2713531	685	MICROFOX-F	1212493	823	MKDS 1/ 4-3,5	1751264	85	MKDS 5N HV/ 8-ZB-6,35	1777600	445
ME MAX 17,5 G U-U1 KMGY	2713515	685	MICROFOX-F ESD	1212484	825	MKDS 1/ 4-3,81	1727036	85	MKDS 5N HV/ 9-ZB-6,35	1777613	445
ME MAX 17,5 SF G 2-2 KMGY	2901369	685	MICROFOX-P	1212491	823	MKDS 1/ 4-3,81 SMD BK	1727256	82	MKDS 5N HV/ 10-ZB-6,35	1777626	445
ME MAX 17,5 U-U1 KMGY	2713641	685	MICROFOX-P ESD	1212482	825	MKDS 1/ 5-3,5	1751277	85	MKDS 5N HV/ 11-ZB-6,35	1777639	445
ME MAX 22,5 2-2 KMGY	2713625	686	MICROFOX-PC	1212492	823	MKDS 1/ 5-3,81	1727049	85	MKDS 5N HV/ 12-ZB-6,35	1777642	445
ME MAX 22,5 3-3 KMGY	2713939	686	MICROFOX-PC ESD	1212483	825	MKDS 1/ 5-3,81 SMD BK	1727269	82	MKDSF 3/ 2	1712025	107
ME MAX 22,5 F G 3-3 KMGY	2869388	686	MICROFOX-R	1212490	823	MKDS 1/ 6-3,5	1751280	85	MKDSF 3/ 2-5,08	1712724	107
ME MAX 22,5 G 2-2 KMGY	2713638	686	MICROFOX-R ESD	1212481	825	MKDS 1/ 6-3,81	1727052	85	MKDSF 3/ 3	1712038	107
ME MAX 22,5 G 3-3 KMGY	2713942	686	MICROFOX-S ESD	1212480	824	MKDS 1/ 6-3,81 SMD BK	1727272	82	MKDSF 3/ 3-5,08	1712737	107
ME MAX 22,5 G U-U1 KMGY	2713489	686	MICROFOX-SB	1212489	822	MKDS 1/ 7-3,5	1751293	85	MKDSF 3/ 4	1712041	107
ME MAX 22,5 SF G 2-2 KMGY	2869362	686	MICROFOX-SP	1212488	822	MKDS 1/ 7-3,81	1727065	85	MKDSF 3/ 8	1712083	107
ME MAX 22,5 U-U1 KMGY	2713476	686	MICROFOX-SP-1	1212487	822	MKDS 1/ 7-3,81 SMD BK	1727285	82	MKDSF 3/ 12	1712122	107
ME MAX 35 2-2 KMGY	2713670	687	MK3DS 1,5/ 2-5,08	1724013	99	MKDS 1/ 8-3,5	1751303	85	MKDSFV 1,5/ 2	1717091	97
ME MAX 35 3-3 KMGY	2713696	687	MK3DS 1,5/ 2-5,08-A-GNYE	1868717	99	MKDS 1/ 8-3,81	1727078	85	MKDSFV 1,5/ 2-3,5	1868128	87
ME MAX 35 G 2-2 KMGY	2713683	687	MK3DS 1,5/ 2-5,08-BC	1706413	99	MKDS 1/ 8-3,81 SMD BK	1727175	82	MKDSFV 1,5/ 3	1717088	97
ME MAX 35 G 3-3 KMGY	2713544	687	MK3DS 1,5/ 3-5,08	1724026	99	MKDS 1/ 9-3,5	1751316	85	MKDSFV 1,5/ 3-3,5	1868131	87
ME MAX 35 G U-U1 KMGY	2713528	687	MK3DS 1,5/ 3-5,08-A-GNYE	1868720	99	MKDS 1/ 9-3,81	1727081	85	MKDSFV 1,5/ 4-3,5	1868144	87
ME MAX 35 LC 2-2 KMGY	2200597	687	MK3DS 1,5/ 3-5,08-BC	1706426	99	MKDS 1/ 9-3,81 SMD BK	1727298	82	MKDSFV 1,5/ 5-3,5	1868157	87
ME MAX 35 LC 3-3 KMGY	2200596	687	MK3DS 1/ 2-3,81	1727735	87	MKDS 1/ 10-3,5	1751329	85	MKDSFV 1,5/ 6-3,5	1868160	87
ME MAX 35 U-U1 KMGY	2713667	687	MK3DS 1/ 3-3,81	1727748	87	MKDS 1/ 10-3,81	1727094	85	MKDSFV 1,5/ 7-3,5	1868173	87
ME MAX 45 2-2 KMGY	2713706	688	MK3DS 1/ 4-3,81	1727751	87	MKDS 1/ 10-3,81 SMD BK	1727308	82	MKDSFV 1,5/ 8-3,5	1868186	87
ME MAX 45 3-3 KMGY	2713913	688	MK3DS 1/ 5-3,81	1727764	87	MKDS 1/ 11-3,5	1751332	85	MKDSFV 1,5/ 9-3,5	1868199	87
ME MAX 45 F G 3-3 KMGY	2869391	688	MK3DS 1/ 6-3,81	1727777	87	MKDS 1/ 11-3,81	1727104	85	MKDSFV 1,5/ 10-3,5	1868209	87
ME MAX 45 G 2-2 KMGY	2713719	688	MK3DS 1/ 7-3,81	1727780	87	MKDS 1/ 11-3,81 SMD BK	1727311	82	MKDSFV 1,5/ 11-3,5	1868212	87
ME MAX 45 G 3-3 KMGY	2713926	688	MK3DS 1/ 8-3,81	1727793	87	MKDS 1/ 12-3,5	1751345	85	MKDSFV 1,5/ 12-3,5	1868225	87
ME MAX 45 G U-U1 KMGY	2713502	688	MK3DS 1/ 9-3,81	1727803	87	MKDS 1/ 12-3,81	1727117	85	MKDSFV 3/ 2	1771529	107
ME MAX 45 LC 2-2 KMGY	2200071	688	MK3DS 1/ 10-3,81	1727816	87	MKDS 1/ 12-3,81 SMD BK	1727324	82	MKDSFV 3/ 3	1771260	107
ME MAX 45 LC 3-3 KMGY	2890179	688	MK3DS 1/ 11-3,81	1727829	87	MKDS 1/ 13-3,5	1751358	85	MKDSN 1,5/ 2	1729018	91
ME MAX 45 SF G 2-2 KMGY	2869375	688	MK3DS 1/ 12-3,81	1727832	87	MKDS 1/ 14-3,5	1751361	85	MKDSN 1,5/ 2 HT BK	1985849	75
ME MAX 45 U-U1 KMGY	2713492	688	MK3DS 3/ 2-5,08	1723014	111	MKDS 1/ 15-3,5	1751374	85	MKDSN 1,5/ 2-5,08	1729128	91
ME MAX 6,2 SC 4-4 KMGY	2713094	682	MK3DS 3/ 3-5,08	1723027	111	MKDS 1/ 16-3,5	1751387	85	MKDSN 1,5/ 2-5,08 HT BK	1985865	75
ME MAX 6,2 SC-TBUS 4-4 KMGY	2869634	683	MK3DSH 3/ 2-5,08	1723182	111	MKDS 10 HV/ 1-B-10,16	1993776	453	MKDSN 1,5/ 3	1729021	91
ME MAX 6,2 SP 4-4 KMGY	2713104	683	MK3DSH 3/ 2-5,08-EX	1869774	157	MKDS 10 HV/ 1-F-10,16	1993763	453	MKDSN 1,5/ 3 HT BK	1985852	75
ME MAX 6,2 SP-TBUS 4-4 KMGY	2869647	683	MK3DSH 3/ 3-5,08	1723195	111	MKDS 10 HV/ 2-ZB-10,16	1709681	453	MKDSN 1,5/ 3-5,08	1729131	91
ME MAX 67,5 2-2 KMGY	2200524	689	MK3DSH 3/ 3-5,08-EX	1869787	157	MKDS 10 HV/ 3-ZB-10,16	1709694	453	MKDSN 1,5/ 3-5,08 HT BK	1985878	75
ME MAX 67,5 3-3 KMGY	2200526	689	MK3DSMH 3/ 2-5,08	1723205	111	MKDS 10 HV/ 4-ZB-10,16	1709704	453	MKDSN 1,5/ 4	1729034	91
ME MAX 67,5 G 2-2 KMGY	2200525	689	MK3DSMH 3/ 2-5,08-EX	1870255	157	MKDS 10 HV/ 5-ZB-10,16	1709717	453	MKDSN 1,5/ 4-5,08	1729144	91
ME MAX 67,5 G 3-3 KMGY	2200527	689	MK3DSMH 3/ 3-5,08	1723218	111	MKDS 10 HV/ 6-ZB-10,16	1709720	453	MKDSN 1,5/ 5	1729047	91
ME MAX 67,5 G U-U1 KMGY	2200528	689	MK3DSMH 3/ 3-5,08-EX	1870268	157	MKDS 10 HV/ 7-ZB-10,16	1709733	453	MKDSN 1,5/ 5-5,08	1729157	91
ME MAX 67,5 U-U1 KMGY	2200547	689	MK3DSN 1,5/ 2-5,08	1723289	93	MKDS 10 HV/ 8-ZB-10,16	1709746	453	MKDSN 1,5/ 6	1729050	91
ME MAX 90 2-2 KMGY	2200529	690	MK3DSN 1,5/ 3-5,08	1723292	93	MKDS 10 HV/ 9-ZB-10,16	1709759	453	MKDSN 1,5/ 6-5,08	1729160	91
ME MAX 90 3-3 KMGY	2200531	690	MK4DS 1,5/ 2-5,08	1868827	101	MKDS 10 HV/ 10-ZB-10,16	1709762	453	MKDSN 1,5/ 7	1729063	91
ME MAX 90 G 2-2 KMGY	2200530	690	MK4DS 1,5/ 2-5,08-A GNYE	1707001	101	MKDS 10 HV/ 11-ZB-10,16	1709775	453	MKDSN 1,5/ 7-5,08	1729173	91
ME MAX 90 G 3-3 KMGY	2200532	690	MK4DS 1,5/ 2-5,08-BCD	1706947	101	MKDS 10 HV/ 12-ZB-10,16	1709788	453	MKDSN 1,5/ 8	1729076	91
ME MAX 90 G U-U1 KMGY	2200533	690	MK4DS 1,5/ 3-5,08	1868830	101	MKDS 3/ 2	1711026	105	MKDSN 1,5/ 8-5,08	1729186	91
ME MAX 90 U-U1 KMGY	2200546	690	MK4DS 1,5/ 3-5,08-A GNYE	1707140	101	MKDS 3/ 2 HT BK	1985962	77	MKDSN 1,5/ 9	1729089	91
ME MAX B-12,5 KMGY	2914660	684	MK4DS 1,5/ 3-5,08-BCD	1706950	101	MKDS 3/ 2-5,08	1711725	105	MKDSN 1,5/ 9-5,08	1729199	91
ME MAX B-17,5 KMGY	2706959	685	MKDS 1,5/ 2	1715022	95	MKDS 3/ 2-5,08 HT BK	1985988	77	MKDSN 1,5/ 10	1729092	91
ME MAX B-22,5 KMGY	2707929	686	MKDS 1,5/ 2-5,08 HT BK	1985881	75	MKDS 3/ 2-B-5,08	1707904	105	MKDSN 1,5/ 10-5,08	1729209	91
ME MAX LP SAMPLE MSTBO 2-2	2713777	685	MKDS 1,5/ 2-5,08	1715721	95	MKDS 3/ 2-B-5,08 BK	1706455	105	MKDSN 1,5/ 11	1729102	91
ME MAX TBUS BS KMGY	2199850	685	MKDS 1,5/ 2-5,08 HT BK	1985904	75	MKDS 3/ 2-B-5,08 BU	1706439	105	MKDSN 1,5/ 11-5,08	1729212	91
ME MF 17,5	2908281	675	MKDS 1,5/ 2-B-5,08	1868733	97	MKDS 3/ 2-B-5,08 GNYE	1706471	105	MKDSN 1,5/ 12	1729115	91
ME PLC 40 B BUS 10/10 GY7035	2201499	733	MKDS 1,5/ 2-B-5,08 BK	1868759	97	MKDS 3/ 2-EMG 10	1712342	708	MKDSN 1,5/ 12-5,08	1729225	91
ME PLC 40 B BUS 50/40 GY7035	2201500	733	MKDS 1,5/ 2-B-5,08 BU	1868775	97	MKDS 3/ 3	1711039	105	MKDSN 2,5/ 2	1890963	103
ME PLC 40 BUS 10/10 KIT BK	2201503	733	MKDS 1,5/ 2-B-5,08 GNYE	1706358	97	MKDS 3/ 3 HT BK	1985975	77	MKDSN 2,5/ 2 HT BK	1985920	77
ME PLC 40 BUS 50/40 KIT BK	2201502	733	MKDS 1,5/ 3	1715035	95	MKDS 3/ 3-5,08	1711738	105	MKDSN 2,5/ 2-5,08	1888687	103
ME PLC 40 CL GY7035	2201505	733	MKDS 1,5/ 3 HT BK	1985894	75	MKDS 3/ 3-5,08 HT BK	1985991	77	MKDSN 2,5/ 2-5,08 HT BK	1985946	77
ME PLC 40 CS GY7035	2201490	733	MKDS 1,5/ 3-5,08	1715734	95	MKDS 3/ 3-B-5,08	1707917	105	MKDSN 2,5/ 3	1890976	103
ME PLC 40 CS TRANS	2201491	733	MKDS 1,5/ 3-5,08 HT BK	1985917	75	MKDS 3/ 3-B-5,08 BK	1706468	105	MKDSN 2,5/ 3 HT BK	1985933	77

Тип	Артикул	Стр.	Тип	Артикул	Стр.	Тип	Артикул	Стр.	Тип	Артикул	Стр.
MKDSO 1,5/5-L-3,5 KMGY	2278393	89	MKKDS 1,5/ 3-5,08	1725041	97	MSTB 2,5 HC/ 2-GF	1923979	497	MSTB 2,5/ 3-GF	1776702	314
MKDSO 1,5/5-R-3,5 KMGY	2278416	89	MKKDS 1/2-3-5	1751390	85	MSTB 2,5 HC/ 2-GF-5,08	1924088	497	MSTB 2,5/ 3-GF-5,08	1776511	314
MKDSO 2,5 HV/ 2L-7,5 KMGY	2199676	125	MKKDS 1/2-3,81	1708026	85	MSTB 2,5 HC/ 2-ST	1911855	490	MSTB 2,5/ 3-GF-5,08 EX	1795679	374
MKDSO 2,5 HV/ 2R-7,5 KMGY	2199773	125	MKKDS 1/3-3,5	1751400	85	MSTB 2,5 HC/ 2-ST-5,08	1911965	490	MSTB 2,5/ 3-ST	1754465	262
MKDSO 2,5 HV/ 3L-7,5 KMGY	2890946	125	MKKDS 1/3-3,81	1708039	85	MSTB 2,5 HC/ 2-STF	1912074	491	MSTB 2,5/ 3-ST-5,08	1757022	262
MKDSO 2,5 HV/ 3R-7,5 KMGY	2890959	125	MKKDS 1/4-3,5	1751413	85	MSTB 2,5 HC/ 2-STF-5,08	1912184	491	MSTB 2,5/ 3-ST-5,08-LR	1808899	263
MKDSO 2,5/ 2-L	1707205	113	MKKDS 1/4-3,81	1708042	85	MSTB 2,5 HC/ 3-GF	1923982	497	MSTB 2,5/ 3-STF	1786844	263
MKDSO 2,5/ 2-L KMGY	2915261	113	MKKDS 1/5-3,5	1751426	85	MSTB 2,5 HC/ 3-GF-5,08	1924091	497	MSTB 2,5/ 3-STF-5,08	1777992	263
MKDSO 2,5/ 2-R	1707195	113	MKKDS 1/5-3,81	1708055	85	MSTB 2,5 HC/ 3-ST	1911868	490	MSTB 2,5/ 3-STF-5,08 EX	1795569	369
MKDSO 2,5/ 2-R KMGY	2915258	113	MKKDS 1/6-3,5	1751439	85	MSTB 2,5 HC/ 3-STF-5,08	1911978	490	MSTB 2,5/ 3-STZ-5,08	1776168	263
MKDSO 2,5/ 3-6 SET KMGY	2713735	685	MKKDS 1/6-3,81	1708068	85	MSTB 2,5 HC/ 3-STF	1912087	491	MSTB 2,5/ 4-G	1754478	312
MKDSO 2,5/ 3-L	1707221	113	MKKDS 1/7-3,5	1751442	85	MSTB 2,5 HC/ 3-STF-5,08	1912197	491	MSTB 2,5/ 4-G-5,08	1759033	312
MKDSO 2,5/ 3-L KMGY	2854102	113	MKKDS 1/7-3,81	1708071	85	MSTB 2,5 HC/ 4-GF	1923995	497	MSTB 2,5/ 4-GF	1776715	314
MKDSO 2,5/ 3-R	1707218	113	MKKDS 1/8-3,5	1751455	85	MSTB 2,5 HC/ 4-GF-5,08	1924101	497	MSTB 2,5/ 4-GF-5,08	1776524	314
MKDSO 2,5/ 3-R KMGY	2854092	113	MKKDS 1/8-3,81	1708084	85	MSTB 2,5 HC/ 4-ST	1911871	490	MSTB 2,5/ 4-GF-5,08 EX	1795682	374
MKDSO 2,5/ 4-L	1707234	113	MKKDS 1/9-3,5	1751468	85	MSTB 2,5 HC/ 4-ST-5,08	1911981	490	MSTB 2,5/ 4-ST	1754481	262
MKDSO 2,5/ 4-L KMGY	2908485	113	MKKDS 1/9-3,81	1708107	85	MSTB 2,5 HC/ 4-STF	1912090	491	MSTB 2,5/ 4-ST-5,08	1757035	262
MKDSO 2,5/ 4-R	1707247	113	MKKDS 1/10-3,5	1751471	85	MSTB 2,5 HC/ 4-STF-5,08	1912207	491	MSTB 2,5/ 4-ST-5,08-LR	1808909	263
MKDSO 2,5/ 4-R KMGY	2908472	113	MKKDS 1/10-3,81	1708110	85	MSTB 2,5 HC/ 5-GF	1924004	497	MSTB 2,5/ 4-STF	1786857	263
MKDSO 2,5/4-6 SET KMGY	2713751	686	MKKDS 1/11-3,5	1751484	85	MSTB 2,5 HC/ 5-GF-5,08	1924114	497	MSTB 2,5/ 4-STF-5,08	1778001	263
MKDSP 1,5/ 2	1730010	95	MKKDS 1/11-3,81	1708123	85	MSTB 2,5 HC/ 5-ST	1911884	490	MSTB 2,5/ 4-STF-5,08 EX	1795572	369
MKDSP 1,5/ 2-5,08	1730120	95	MKKDS 1/12-3,5	1751497	85	MSTB 2,5 HC/ 5-STF-5,08	1911994	490	MSTB 2,5/ 4-STZ	1808909	263
MKDSP 1,5/ 3	1730023	95	MKKDS 1/12-3,81	1708136	85	MSTB 2,5 HC/ 5-STF	1912100	491	MSTB 2,5/ 4-STZ-5,08	1776155	263
MKDSP 1,5/ 3-5,08	1730133	95	MKKDS 1/13-3,5	1751507	85	MSTB 2,5 HC/ 5-STF-5,08	1912210	491	MSTB 2,5/ 5-G	1754494	312
MKDSP 1,5/ 4	1730036	95	MKKDS 1/14-3,5	1751510	85	MSTB 2,5 HC/ 6-GF	1924017	497	MSTB 2,5/ 5-G-5,08	1759046	312
MKDSP 1,5/ 4-5,08	1730146	95	MKKDS 1/15-3,5	1751523	85	MSTB 2,5 HC/ 6-STF-5,08	1924127	497	MSTB 2,5/ 5-GF	1776728	314
MKDSP 1,5/ 5	1730049	95	MKKDS 1/16-3,5	1751536	85	MSTB 2,5 HC/ 6-ST	1911897	490	MSTB 2,5/ 5-GF-5,08	1776537	314
MKDSP 1,5/ 5-5,08	1730159	95	MKKDS 3/ 2	1721029	109	MSTB 2,5 HC/ 6-ST-5,08	1912003	490	MSTB 2,5/ 5-GF-5,08 EX	1795695	374
MKDSP 1,5/ 6	1730052	95	MKKDS 3/ 2-5,08	1721728	109	MSTB 2,5 HC/ 6-STF	1912113	491	MSTB 2,5/ 5-ST	1754504	262
MKDSP 1,5/ 6-5,08	1730162	95	MKKDS 3/ 3	1721032	109	MSTB 2,5 HC/ 6-STF-5,08	1912223	491	MSTB 2,5/ 5-ST-5,08	1757048	262
MKDSP 1,5/ 7	1730065	95	MKKDS 3/ 3-5,08	1721731	109	MSTB 2,5 HC/ 7-GF	1924020	497	MSTB 2,5/ 5-ST-5,08-LR	1808912	263
MKDSP 1,5/ 7-5,08	1730175	95	MKKDS 5/ 2-6,35	1719031	449	MSTB 2,5 HC/ 7-GF-5,08	1924130	497	MSTB 2,5/ 5-STF	1786860	263
MKDSP 1,5/ 8	1730078	95	MKKDS 5/ 2-9,5	1719015	449	MSTB 2,5 HC/ 7-ST	1911907	490	MSTB 2,5/ 5-STF-5,08	1778014	263
MKDSP 1,5/ 8-5,08	1730188	95	MKKDS 5/ 3-6,35	1719044	449	MSTB 2,5 HC/ 7-ST-5,08	1912016	490	MSTB 2,5/ 5-STF-5,08 EX	1795585	369
MKDSP 1,5/ 9	1730081	95	MKKDS 5/ 3-9,5	1719028	449	MSTB 2,5 HC/ 7-STF	1912126	491	MSTB 2,5/ 5-STZ-5,08	1776142	263
MKDSP 1,5/ 9-5,08	1730191	95	MKKDSG 3/ 2	1721090	109	MSTB 2,5 HC/ 7-STF-5,08	1912236	491	MSTB 2,5/ 6-G	1754517	312
MKDSP 1,5/ 10	1730094	95	MKKDSG 3/ 3	1721087	109	MSTB 2,5 HC/ 8-GF	1924033	497	MSTB 2,5/ 6-G-5,08	1759059	312
MKDSP 1,5/ 10-5,08	1730201	95	MKKDSH 3/ 2	1721045	109	MSTB 2,5 HC/ 8-GF-5,08	1924143	497	MSTB 2,5/ 6-GF	1776731	314
MKDSP 1,5/ 11	1730104	95	MKKDSH 3/ 2-EX	1869790	157	MSTB 2,5 HC/ 8-ST	1911910	490	MSTB 2,5/ 6-GF-5,08	1776540	314
MKDSP 1,5/ 11-5,08	1730214	95	MKKDSH 3/ 3	1721346	109	MSTB 2,5 HC/ 8-ST-5,08	1912029	490	MSTB 2,5/ 6-GF-5,08 EX	1795705	374
MKDSP 1,5/ 12	1730117	95	MKKDSH 3/ 3-EX	1869800	157	MSTB 2,5 HC/ 8-STF	1912139	491	MSTB 2,5/ 6-ST	1754520	262
MKDSP 1,5/ 12-5,08	1730227	95	MKKDSH 3/ 8	1703283	719	MSTB 2,5 HC/ 8-STF-5,08	1912249	491	MSTB 2,5/ 6-ST-5,08	1757051	262
MKDSP 10HV/ 2-10,16	1929517	451	MKKDSN 1,5/ 2	1726037	93	MSTB 2,5 HC/ 9-GF	1924046	497	MSTB 2,5/ 6-ST-5,08-LR	1808925	263
MKDSP 10HV/ 2-12,7	1929533	451	MKKDSN 1,5/ 2-5,08	1726040	93	MSTB 2,5 HC/ 9-GF-5,08	1924156	497	MSTB 2,5/ 6-STF	1786873	263
MKDSP 10HV/ 3-10,16	1929520	451	MKKDSN 1,5/ 3	1726053	93	MSTB 2,5 HC/ 9-ST	1911923	490	MSTB 2,5/ 6-STF-5,08	1778027	263
MKDSP 10HV/ 3-12,7	1929546	451	MKKDSN 1,5/ 3-5,08	1726066	93	MSTB 2,5 HC/ 9-ST-5,08	1912032	490	MSTB 2,5/ 6-STF-5,08 EX	1795598	369
MKDSP 10N/ 2-10,16	1773976	451	MKKDSN 1,5/ 4	1726118	93	MSTB 2,5 HC/ 9-STF	1912142	491	MSTB 2,5/ 6-STZ-5,08	1776126	263
MKDSP 10N/ 3-10,16	1774137	451	MKKDSN 1,5/ 4-5,08	1726163	93	MSTB 2,5 HC/ 9-STF-5,08	1912252	491	MSTB 2,5/ 7-G	1754533	312
MKDSP 25/ 1-15,00-FL	1932575	455	MKKDSN 1,5/ 5	1726121	93	MSTB 2,5 HC/ 10-GF	1924059	497	MSTB 2,5/ 7-G-5,08	1759062	312
MKDSP 25/ 2-15,00	1932588	455	MKKDSN 1,5/ 5-5,08	1726176	93	MSTB 2,5 HC/ 10-GF-5,08	1924169	497	MSTB 2,5/ 7-GF	1776744	314
MKDSP 25/ 2-15,00-F	1932494	455	MKKDSN 1,5/ 6	1726134	93	MSTB 2,5 HC/ 10-ST	1911936	490	MSTB 2,5/ 7-GF-5,08	1776553	314
MKDSP 25/ 3-15,00	1932591	455	MKKDSN 1,5/ 6-5,08	1726189	93	MSTB 2,5 HC/ 10-ST-5,08	1912045	490	MSTB 2,5/ 7-GF-5,08 EX	1795718	374
MKDSP 25/ 3-15,00-F	1932504	455	MKKDSN 1,5/ 7	1726147	93	MSTB 2,5 HC/ 10-STF	1912155	491	MSTB 2,5/ 7-ST	1754546	262
MKDSP 25/ 4-15,00	1932601	455	MKKDSN 1,5/ 7-5,08	1726192	93	MSTB 2,5 HC/ 10-STF-5,08	1912265	491	MSTB 2,5/ 7-ST-5,08	1757064	262
MKDSP 25/ 4-15,00-F	1932517	455	MKKDSN 1,5/ 8	1726150	93	MSTB 2,5 HC/ 11-GF	1924062	497	MSTB 2,5/ 7-ST-5,08-LR	1808938	263
MKDSP 25/ 5-15,00	1932614	455	MKKDSN 1,5/ 8-5,08	1726202	93	MSTB 2,5 HC/ 11-GF-5,08	1924172	497	MSTB 2,5/ 7-STF	1786886	263
MKDSP 25/ 5-15,00-F	1932520	455	MKKDSNH 1,5/ 2-5,08	1731828	93	MSTB 2,5 HC/ 11-ST	1911949	490	MSTB 2,5/ 7-STF-5,08	1778030	263
MKDSP 25/ 6-15,00	1932627	455	MKKDSNH 1,5/ 3-5,08	1731831	93	MSTB 2,5 HC/ 11-ST-5,08	1912058	490	MSTB 2,5/ 7-STF-5,08 EX	1795608	369
MKDSP 25/ 6-15,00-F	1932533	455	MKKDSNH 1,5/ 4-5,08	1731857	93	MSTB 2,5 HC/ 11-STF	1912168	491	MSTB 2,5/ 7-STZ-5,08	1776113	263
MKDSP 25/ 7-15,00	1932630	455	MPS-IH BK	0201731	831	MSTB 2,5 HC/ 11-STF-5,08	1912278	491	MSTB 2,5/ 8-G	1754559	312
MKDSP 25/ 7-15,00-F	1932546	455	MPS-IH BU	0201689	831	MSTB 2,5 HC/ 12-GF	1924075	497	MSTB 2,5/ 8-G-5,08	1759075	312
MKDSP 25/ 8-15,00	1932643	455	MPS-IH GN	0201702	831	MSTB 2,5 HC/ 12-GF-5,08	1924185	497	MSTB 2,5/ 8-GF	1776757	314
MKDSP 25/ 8-15,00-F	1932559	455	MPS-IH GY	0201728	831	MSTB 2,5 HC/ 12-ST	1911952	490	MSTB 2,5/ 8-GF-5,08	1776566	314
MKDSP 25/ 9-15,00	1932656	455	MPS-IH RD	0201676	831	MSTB 2,5 HC/ 12-ST-5,08	1912061	490	MSTB 2,5/ 8-GF-5,08 EX	1795721	374
MKDSP 25/ 9-15,00-F	1932562	455	MPS-IH WH	0201663	831	MSTB 2,5 HC/ 12-STF	1912171	491	MSTB 2,5/ 8-ST	1754562	262
MKDSP 3/ 2	1714023	105	MPS-IH YE	0201692	831	MSTB 2,5 HC/ 12-STF-5,08	1912281	491	MSTB 2,5/ 8-ST-5,08	1757077	262
MKDSP 3/ 2-5,08	1714722	105	MPS-MT	0201744	831	MSTB 2,5/ 2-G	1754436	312	MSTB 2,5/ 8-ST-5,08-LR	1808941	263
MKDSP 3/ 3	1714036	105	MPS-MT 1-S	1944372	831	MSTB 2,5/ 2-G-5,08	1759017	312	MSTB 2,5/ 8-STF	1786899	263
MKDSP 3/ 3-5,08	1714735	105	MPS-MT 1-S4-B RD	1982800	831	MSTB 2,5/ 2-GF	1776692	314	MSTB 2,5/ 8-STF-5,08	1778043	263
MKDSV 5 HV/ 1-2,9,52	1904147	445	MPT 0,5/ 2-2,54	1725656	83	MSTB 2,5/ 2-GF-5,08	1776508	314	MSTB 2,5/ 8-STF-5,08 EX	1795611	369
MKDSV 5 HV/ 2-2,9,52-Z	1907416	445	MPT 0,5/ 3-2,54	1725669	83	MSTB 2,5/ 2-GF-5,08 EX	1795666	374	MSTB 2,5/ 8-STZ	1758982	263
MKDSV 5/ 2-6,35	1710056	443	MPT 0,5/ 4-2,								

Тип	Артикул	Стр.	Тип	Артикул	Стр.	Тип	Артикул	Стр.	Тип	Артикул	Стр.
MSTB 2,5/9-STF	1786909	263	MSTB 2,5/16-GF-5,08	1776647	314	MSTBA 2,5/10-G	1757543	313	MSTBC 2,5/12-STZ-5,08-R	1809145	295
MSTB 2,5/9-STF-5,08	1778056	263	MSTB 2,5/16-ST	1754724	262	MSTBA 2,5/10-G-5,08	1757323	313	MSTBC 2,5/12-STZF-5,08	1809831	295
MSTB 2,5/9-STF-5,08 EX	1759624	369	MSTB 2,5/16-ST-5,08	1757158	262	MSTBA 2,5/10-G-5,08-LR	1809157	315	MSTBC 2,5/13-ST-5,08	1808926	294
MSTB 2,5/9-STZ	1758995	263	MSTB 2,5/16-ST-5,08-LR	1809021	263	MSTBA 2,5/10-G-5,08-RN	1926099	313	MSTBC 2,5/13-STZ-5,08	1809611	295
MSTB 2,5/9-STZ-5,08	1764316	263	MSTB 2,5/16-STF	1786970	263	MSTBA 2,5/10-G-5,08-RN EX	1796513	375	MSTBC 2,5/13-STZ-5,08-R	1809158	295
MSTB 2,5/10-G	1754591	312	MSTB 2,5/16-STF-5,08	1778124	263	MSTBA 2,5/10-G-RN	1944864	313	MSTBC 2,5/13-STZF-5,08	1809844	295
MSTB 2,5/10-G-5,08	1759091	312	MSTB 2,5/16-STZ	1759392	263	MSTBA 2,5/11-G	1757556	313	MSTBC 2,5/14-ST-5,08	1808939	294
MSTB 2,5/10-GF	1776773	314	MSTB 2,5/16-STZ-5,08	1764248	263	MSTBA 2,5/11-G-5,08	1757336	313	MSTBC 2,5/14-STZ-5,08	1809624	295
MSTB 2,5/10-GF-5,08	1776582	314	MSTB-BF	1759981	836	MSTBA 2,5/11-G-5,08-LR	1809160	315	MSTBC 2,5/14-STZ-5,08-R	1809161	295
MSTB 2,5/10-GF-5,08 EX	1795747	374	MSTB-BL	1755477	837	MSTBA 2,5/11-G-5,08-RN	1926109	313	MSTBC 2,5/14-STZF-5,08	1809873	295
MSTB 2,5/10-ST	1754601	262	MSTBA 2,5 HC/ 2-G	1923759	496	MSTBA 2,5/11-G-5,08-RN EX	1796526	375	MSTBC 2,5/15-ST-5,08	1808942	294
MSTB 2,5/10-ST-5,08	1757093	262	MSTBA 2,5 HC/ 2-G-5,08	1923869	496	MSTBA 2,5/11-G-RN	1944877	313	MSTBC 2,5/15-STZ-5,08	1809637	295
MSTB 2,5/10-ST-5,08-LR	1808967	263	MSTBA 2,5 HC/ 3-G	1923762	496	MSTBA 2,5/12-G	1757569	313	MSTBC 2,5/15-STZ-5,08-R	1809174	295
MSTB 2,5/10-STF	1786912	263	MSTBA 2,5 HC/ 3-G-5,08	1923872	496	MSTBA 2,5/12-G-5,08	1757349	313	MSTBC 2,5/15-STZF-5,08	1809860	295
MSTB 2,5/10-STF-5,08	1778069	263	MSTBA 2,5 HC/ 4-G	1923775	496	MSTBA 2,5/12-G-5,08-LR	1809173	315	MSTBC 2,5/16-ST-5,08	1808955	294
MSTB 2,5/10-STF-5,08 EX	1795637	369	MSTBA 2,5 HC/ 4-G-5,08	1923885	496	MSTBA 2,5/12-G-5,08-RN	1926112	313	MSTBC 2,5/16-STZ-5,08	1809640	295
MSTB 2,5/10-STZ	1759004	263	MSTBA 2,5 HC/ 5-G	1923788	496	MSTBA 2,5/12-G-5,08-RN EX	1796539	375	MSTBC 2,5/16-STZ-5,08-R	1809187	295
MSTB 2,5/10-STZ-5,08	1764303	263	MSTBA 2,5 HC/ 5-G-5,08	1923898	496	MSTBA 2,5/12-G-RN	1944880	313	MSTBC 2,5/16-STZF-5,08	1809873	295
MSTB 2,5/11-G	1754614	312	MSTBA 2,5 HC/ 6-G	1923791	496	MSTBA 2,5/13-G	1757572	313	MSTBC-MT 0,5-1,0	3190564	827
MSTB 2,5/11-G-5,08	1759101	312	MSTBA 2,5 HC/ 6-G-5,08	1923908	496	MSTBA 2,5/13-G-5,08	1757352	313	MSTBC-MT 0,5-1,0 BA	3190645	827
MSTB 2,5/11-GF	1776786	314	MSTBA 2,5 HC/ 7-G	1923801	496	MSTBA 2,5/13-G-5,08-LR	1809186	315	MSTBC-MT 1,5-2,5	3190551	827
MSTB 2,5/11-GF-5,08	1776595	314	MSTBA 2,5 HC/ 7-G-5,08	1923911	496	MSTBA 2,5/13-G-5,08-RN	1926125	313	MSTBC-MT 1,5-2,5 BA	3190658	827
MSTB 2,5/11-GF-5,08 EX	1795750	374	MSTBA 2,5 HC/ 8-G	1923814	496	MSTBA 2,5/13-G-RN	1944893	313	MSTBHK 2,5/10-G	1768085	358
MSTB 2,5/11-ST	1754627	262	MSTBA 2,5 HC/ 8-G-5,08	1923924	496	MSTBA 2,5/14-G	1757585	313	MSTBHK 2,5/10-G-5,08	1765030	358
MSTB 2,5/11-ST-5,08	1757103	262	MSTBA 2,5 HC/ 9-G	1923827	496	MSTBA 2,5/14-G-5,08	1757365	313	MSTBO 2,5/ 2-G-1L	1861057	322
MSTB 2,5/11-ST-5,08-LR	1808970	263	MSTBA 2,5 HC/ 9-G-5,08	1923937	496	MSTBA 2,5/14-G-5,08-LR	1809199	315	MSTBO 2,5/ 2-G-1L KMGY	2854788	323
MSTB 2,5/11-STF	1786925	263	MSTBA 2,5 HC/ 10-G	1923830	496	MSTBA 2,5/14-G-5,08-RN	1926138	313	MSTBO 2,5/ 2-G-1L THRR32 BK	2200251	328
MSTB 2,5/11-STF-5,08	1778072	263	MSTBA 2,5 HC/ 10-G-5,08	1923940	496	MSTBA 2,5/14-G-RN	1944903	313	MSTBO 2,5/ 2-G-1L PY7035	2200330	305
MSTB 2,5/11-STF-5,08 EX	1795640	369	MSTBA 2,5 HC/ 11-G	1923843	496	MSTBA 2,5/15-G	1757598	313	MSTBO 2,5/ 2-G-1PR GY7035	2200331	325
MSTB 2,5/11-STZ	1759347	263	MSTBA 2,5 HC/ 11-G-5,08	1923953	496	MSTBA 2,5/15-G-5,08	1757378	313	MSTBO 2,5/ 2-G-1R	1861044	323
MSTB 2,5/11-STZ-5,08	1764293	263	MSTBA 2,5 HC/ 12-G	1923856	496	MSTBA 2,5/15-G-5,08-LR	1809209	315	MSTBO 2,5/ 2-G-1R KMGY	2854791	323
MSTB 2,5/12-G	1759114	312	MSTBA 2,5 HC/ 12-G-5,08	1923966	496	MSTBA 2,5/15-G-5,08-RN	1926141	313	MSTBO 2,5/ 2-G-1R THRR32 BK	2200252	309
MSTB 2,5/12-GF	1776799	314	MSTBA 2,5/ 2-G	1757475	313	MSTBA 2,5/15-G-RN	1944916	313	MSTBO 2,5/ 3 G1L THRR44 BK	2915216	308
MSTB 2,5/12-GF-5,08	1776605	314	MSTBA 2,5/ 2-G-5,08	1757242	313	MSTBA 2,5/16-G	1757608	313	MSTBO 2,5/ 3 G1R THRR44 BK	2915229	309
MSTB 2,5/12-GF-5,08 EX	1795763	374	MSTBA 2,5/ 2-G-5,08-LR	1809076	315	MSTBA 2,5/16-G-5,08	1757381	313	MSTBO 2,5/ 3-6 ST SET KMGY	2713748	685
MSTB 2,5/12-G-5,08	1759114	312	MSTBA 2,5/ 2-G-5,08-RN	1926015	313	MSTBA 2,5/16-G-5,08-LR	1809212	315	MSTBO 2,5/ 3-6 ST SET	1861028	322
MSTB 2,5/12-ST	1754643	262	MSTBA 2,5/ 2-G-5,08-RN EX	1796432	375	MSTBA 2,5/16-G-5,08-RN	1926154	313	MSTBO 2,5/ 3-G1L KMGY	2853570	323
MSTB 2,5/12-ST-5,08	1757116	262	MSTBA 2,5/ 2-G-RN	1944783	313	MSTBA 2,5/16-G-RN	1944929	313	MSTBO 2,5/ 3-G1PL GY7035	2200328	325
MSTB 2,5/12-ST-5,08-LR	1808983	263	MSTBA 2,5/ 3-G	1757488	313	MSTBC 2,5/ 2-ST-5,08	1808816	294	MSTBO 2,5/ 3-G1PR GY7035	2200329	325
MSTB 2,5/12-STF	1786938	263	MSTBA 2,5/ 3-G-5,08	1757255	313	MSTBC 2,5/ 2-STZ-5,08	1809501	295	MSTBO 2,5/ 3-G1R	1861031	323
MSTB 2,5/12-STF-5,08	1778085	263	MSTBA 2,5/ 3-G-5,08-LR	1809089	315	MSTBC 2,5/ 2-STZ-5,08-R	1809048	295	MSTBO 2,5/ 3-G1R KMGY	2853763	323
MSTB 2,5/12-STF-5,08 EX	1795653	369	MSTBA 2,5/ 3-G-5,08-RN	1926028	313	MSTBC 2,5/ 2-STZF-5,08	1809734	295	MSTBO 2,5/ 3-GL-5,08	1850440	321
MSTB 2,5/12-STZ	1759350	263	MSTBA 2,5/ 3-G-5,08-RN EX	1796445	375	MSTBC 2,5/ 3-ST-5,08	1808829	294	MSTBO 2,5/ 3-GR-5,08	1847110	320
MSTB 2,5/12-STZ-5,08	1764280	263	MSTBA 2,5/ 3-G-RN	1944796	313	MSTBC 2,5/ 3-STZ-5,08	1809514	295	MSTBO 2,5/ 4-G-1L	1861060	322
MSTB 2,5/13-G	1754656	312	MSTBA 2,5/ 4-G	1757491	313	MSTBC 2,5/ 3-STZ-5,08-R	1809051	295	MSTBO 2,5/ 4-G1L KMGY	2907774	323
MSTB 2,5/13-G-5,08	1759127	312	MSTBA 2,5/ 4-G-5,08	1757268	313	MSTBC 2,5/ 3-STZF-5,08	1809747	295	MSTBO 2,5/ 4-G1L THRR44 BK	2697194	308
MSTB 2,5/13-GF	1776809	314	MSTBA 2,5/ 4-G-5,08-LR	1809092	315	MSTBC 2,5/ 4-ST-5,08	1808832	294	MSTBO 2,5/ 4-G1PL GY7035	2200325	325
MSTB 2,5/13-GF-5,08	1776618	314	MSTBA 2,5/ 4-G-5,08-RN	1926031	313	MSTBC 2,5/ 4-STZ-5,08	1809527	295	MSTBO 2,5/ 4-G1PR GY7035	2200326	325
MSTB 2,5/13-ST	1754669	262	MSTBA 2,5/ 4-G-5,08-RN EX	1796458	375	MSTBC 2,5/ 4-STZ-5,08-R	1809064	295	MSTBO 2,5/ 4-G1R	1861073	323
MSTB 2,5/13-ST-5,08	1757129	262	MSTBA 2,5/ 4-G-RN	1944806	313	MSTBC 2,5/ 4-STZF-5,08	1809750	295	MSTBO 2,5/ 4-G1R KMGY	2907787	323
MSTB 2,5/13-ST-5,08-LR	1808996	263	MSTBA 2,5/ 5-G	1757501	313	MSTBC 2,5/ 5-ST-5,08	1808845	294	MSTBO 2,5/ 4-G1R THRR44 BK	2697204	309
MSTB 2,5/13-STF	1786941	263	MSTBA 2,5/ 5-G-5,08	1757271	313	MSTBC 2,5/ 5-STZ-5,08	1809530	295	MSTBO 2,5/ 4-GL-5,08	1850453	320
MSTB 2,5/13-STF-5,08	1778098	263	MSTBA 2,5/ 5-G-5,08-LR	1809102	315	MSTBC 2,5/ 5-STZ-5,08-R	1809077	295	MSTBO 2,5/ 4-GR-5,08	1847123	321
MSTB 2,5/13-STZ	1759363	263	MSTBA 2,5/ 5-G-5,08-RN	1926044	313	MSTBC 2,5/ 5-STZF-5,08	1809763	295	MSTBO 2,5/ 5-GL-5,08	1850466	320
MSTB 2,5/13-STZ-5,08	1764277	263	MSTBA 2,5/ 5-G-5,08-RN EX	1796461	375	MSTBC 2,5/ 6-ST-5,08	1808858	294	MSTBO 2,5/ 5-GR-5,08	1847136	321
MSTB 2,5/14-G	1754672	312	MSTBA 2,5/ 5-G-RN	1944819	313	MSTBC 2,5/ 6-STZ-5,08	1809543	295	MSTBO 2,5/ 6-GL-5,08	1850479	320
MSTB 2,5/14-G-5,08	1759130	312	MSTBA 2,5/ 6-G	1757514	313	MSTBC 2,5/ 6-STZ-5,08-R	1809080	295	MSTBO 2,5/ 6-GR-5,08	1847149	321
MSTB 2,5/14-GF	1776812	314	MSTBA 2,5/ 6-G-5,08	1757284	313	MSTBC 2,5/ 6-STZF-5,08	1809776	295	MSTBO 2,5/ 7-GL-5,08	1850482	320
MSTB 2,5/14-GF-5,08	1776621	314	MSTBA 2,5/ 6-G-5,08-LR	1809115	315	MSTBC 2,5/ 7-ST-5,08	1808861	294	MSTBO 2,5/ 7-GR-5,08	1847152	321
MSTB 2,5/14-ST	1754685	262	MSTBA 2,5/ 6-G-5,08-RN	1926057	313	MSTBC 2,5/ 7-STZ-5,08	1809556	295	MSTBO 2,5/ 8-GL-5,08	1850495	320
MSTB 2,5/14-ST-5,08	1757132	262	MSTBA 2,5/ 6-G-5,08-RN EX	1796474	375	MSTBC 2,5/ 7-STZ-5,08-R	1809093	295	MSTBO 2,5/ 8-GR-5,08	1847165	321
MSTB 2,5/14-ST-5,08-LR	1809005	263	MSTBA 2,5/ 6-G-RN	1944822	313	MSTBC 2,5/ 7-STZF-5,08	1809789	295	MSTBO 2,5/ 4-6 ST SET KMGY	2713764	686
MSTB 2,5/14-STF	1786954	263	MSTBA 2,5/ 7-G	1755493	313	MSTBC 2,5/ 8-ST-5,08	1808874	294	MSTBP 2,5/ 2-ST	1765771	264
MSTB 2,5/14-STF-5,08	1778108	263	MSTBA 2,5/ 7-G-5,08	1757297	313	MSTBC 2,5/ 8-STZ-5,08	1809569	295	MSTBP 2,5/ 2-ST-5,08	1769010	264
MSTB 2,5/14-STZ	1759376	263	MSTBA 2,5/ 7-G-5,08-LR	1809128	315	MSTBC 2,5/ 8-STZ-5,08-R	1809103	295	MSTBP 2,5/ 3-ST	1765784	264
MSTB 2,5/14-STZ-5,08	1764264	263	MSTBA 2,5/ 7-G-5,08-RN	1926060	313	MSTBC 2,5/ 8-STZF-5,08	1809792	295	MSTBP 2,5/ 3-ST-5,08	1769023	264
MSTB 2,5/15-G	1754698	312	MSTBA 2,5/ 7-G-5,08-RN EX	1796487	375	MSTBC 2,5/ 9-ST-5,08	1808887	294	MSTBP 2,5/ 4-ST	1765797	264
MSTB 2,5/15-G-5,08	1759143	312	MSTBA 2,5/ 7-G-RN	1944835	313	MSTBC 2,5/ 9-STZ-5,08	1809572	295	MSTBP 2,5/ 4-ST-5,08	1769036	264
MSTB 2,5/15-GF	1776825	314	MSTBA 2,5/ 8-G	1757527	313	MSTBC 2,5/ 9-STZ-5,08-R	1809116	295	MSTBP 2,5/ 5-ST	1765807	264
MSTB 2,5/15-GF-5,08	1776634	314	MSTBA 2,5/ 8-G-5,08	1757307	313	MSTBC 2,5/ 9-STZF-5,08	1809802	295	MSTBP 2,5/ 5-ST-5,08	1769049	264
MSTB 2,5/15-ST	1754708	262	MSTBA 2,5/ 8-G-5,08-LR	1809131	315	MSTBC 2,5/ 10-ST-5,08	1808890	294	MSTBP 2,5/ 6-ST	1765810	264
MSTB 2,5/15-ST-5,08	1757145	262	MSTBA 2,5/ 8-G-5,08-RN	1926073	313	MSTBC 2,5/ 10-STZ-5,08	1809585	295	MSTBP 2,5/ 6-ST-5,08	1769052	264
MSTB 2,5/15-ST-5,08-LR	1809018	263	MSTBA 2,5/ 8-G-5,08-RN EX	1796490	375	MSTBC 2,5/ 10-STZ-5,08-R	1809129	295	MSTBP 2,5/ 7-ST	1765823	264
MSTB 2,5/15-STF	1786967	263	MSTBA 2,5/ 8-G-RN	1944848	313	MSTBC 2,5/ 10-STZF-5,08	1809815	295	MSTBP 2,5/ 7-ST-5,08	1769065	264
MSTB 2,5/15-STF-5,08	1778111	263	MSTBA 2,5/ 9-G	1757530	313						

Тип	Артикул	Стр.	Тип	Артикул	Стр.	Тип	Артикул	Стр.	Тип	Артикул	Стр.
MSTBP 2,5/11-ST	1765865	264	MSTBT 2,5/15-STF	1919844	265	MSTBV 2,5/8-G-5,08	1758076	315	MSTBVA 2,5/3-G-5,08-LR	1809270	317
MSTBP 2,5/11-ST-5,08	1769104	264	MSTBT 2,5/15-STF-5,08	1805424	265	MSTBV 2,5/8-GEH-5,08	1808528	317	MSTBVA 2,5/3-G-5,08-RN	1936021	316
MSTBP 2,5/12-ST	1765878	264	MSTBT 2,5/16-ST	1779974	265	MSTBV 2,5/8-GF	1776948	317	MSTBVA 2,5/3-G-5,08-RN EX	1796568	375
MSTBP 2,5/12-ST-5,08	1769117	264	MSTBT 2,5/16-ST-5,08	1781124	265	MSTBV 2,5/8-GF-5,08	1777138	317	MSTBVA 2,5/3-G-RN	1944602	316
MSTBP 2,5/13-ST	1765881	264	MSTBT 2,5/16-STF	1919857	265	MSTBV 2,5/8-GF-5,08 EX	1796380	375	MSTBVA 2,5/4-G	1755532	315
MSTBP 2,5/13-ST-5,08	1769120	264	MSTBT 2,5/16-STF-5,08	1805437	265	MSTBV 2,5/9-G	1753576	315	MSTBVA 2,5/4-G-5,08	1755752	315
MSTBP 2,5/14-ST	1765894	264	MSTBT 2,5/16-ST-5,08	1824120	356	MSTBU 2,5/9-G-5,08	1758089	315	MSTBVA 2,5/4-G-5,08-LR	1809283	317
MSTBP 2,5/14-ST-5,08	1769133	264	MSTBTU 2,5/3-STD-5,08	1824133	356	MSTBV 2,5/9-GEH-5,08	1808531	317	MSTBVA 2,5/4-G-5,08-RN	1936034	316
MSTBP 2,5/15-ST	1765904	264	MSTBU 2,5/4-STD-5,08	1824146	356	MSTBV 2,5/9-GF	1776951	317	MSTBVA 2,5/4-G-5,08-RN EX	1796571	375
MSTBP 2,5/15-ST-5,08	1769146	264	MSTBU 2,5/5-STD-5,08	1824159	356	MSTBV 2,5/9-GF-5,08	1777141	317	MSTBVA 2,5/4-G-RN	1944615	316
MSTBP 2,5/16-ST	1765917	264	MSTBU 2,5/6-STD-5,08	1824162	356	MSTBV 2,5/9-GF-5,08 EX	1796393	375	MSTBVA 2,5/5-G	1755545	315
MSTBP 2,5/16-ST-5,08	1769159	264	MSTBU 2,5/7-STD-5,08	1824175	356	MSTBV 2,5/10-G	1753592	315	MSTBVA 2,5/5-G-5,08	1755765	315
MSTBT 2,5 HC/ 2-ST	1926358	491	MSTBU 2,5/8-STD-5,08	1824188	356	MSTBV 2,5/10-G-5,08	1758092	315	MSTBVA 2,5/5-G-5,08-LR	1809296	317
MSTBT 2,5 HC/ 2-STP GY7035	2200334	325	MSTBU 2,5/9-STD-5,08	1824191	356	MSTBV 2,5/10-GEH-5,08	1808544	317	MSTBVA 2,5/5-G-5,08-RN	1936047	316
MSTBT 2,5 HC/ 3-ST	1926248	491	MSTBU 2,5/10-STD-5,08	1824201	356	MSTBV 2,5/10-GF	1776964	317	MSTBVA 2,5/5-G-5,08-RN EX	1796584	375
MSTBT 2,5 HC/ 3-STP GY7035	2200333	325	MSTBU 2,5/11-STD-5,08	1824214	356	MSTBV 2,5/10-GF-5,08	1777154	317	MSTBVA 2,5/5-G-RN	1944628	316
MSTBT 2,5 HC/ 4-ST	1926251	491	MSTBU 2,5/12-STD-5,08	1824227	356	MSTBV 2,5/10-GF-5,08 EX	1796403	375	MSTBVA 2,5/6-G	1755558	315
MSTBT 2,5 HC/ 4-STP GY7035	2200332	325	MSTBU 2,5/13-STD-5,08	1824230	356	MSTBV 2,5/11-G	1753615	315	MSTBVA 2,5/6-G-5,08	1755778	315
MSTBT 2,5 HC/ 5-ST	1926264	491	MSTBU 2,5/14-STD-5,08	1824243	356	MSTBV 2,5/11-G-5,08	1758102	315	MSTBVA 2,5/6-G-5,08-LR	1809306	317
MSTBT 2,5 HC/ 6-ST	1926277	491	MSTBU 2,5/15-STD-5,08	1824256	356	MSTBV 2,5/11-GEH-5,08	1808557	317	MSTBVA 2,5/6-G-5,08-RN	1936050	316
MSTBT 2,5 HC/ 7-ST	1926280	491	MSTBU 2,5/16-STD-5,08	1824269	356	MSTBV 2,5/11-GF	1776977	317	MSTBVA 2,5/6-G-5,08-RN EX	1796597	375
MSTBT 2,5 HC/ 8-ST	1926293	491	MSTBV 2,5 HC/ 2-GF	1924415	497	MSTBV 2,5/11-GF-5,08	1777167	317	MSTBVA 2,5/6-G-5,08-RN	1944631	316
MSTBT 2,5 HC/ 9-ST	1926303	491	MSTBV 2,5 HC/ 2-GF-5,08	1924525	497	MSTBV 2,5/11-GF-5,08 EX	1796416	375	MSTBVA 2,5/7-G	1755561	315
MSTBT 2,5 HC/ 10-ST	1926316	491	MSTBV 2,5 HC/ 3-GF	1924428	497	MSTBV 2,5/12-G	1753631	315	MSTBVA 2,5/7-G-5,08	1755781	315
MSTBT 2,5 HC/ 11-ST	1926329	491	MSTBV 2,5 HC/ 3-GF-5,08	1924538	497	MSTBV 2,5/12-G-5,08	1758115	315	MSTBVA 2,5/7-G-5,08-LR	1809319	317
MSTBT 2,5 HC/ 12-ST	1926332	491	MSTBV 2,5 HC/ 4-GF	1924431	497	MSTBV 2,5/12-GEH-5,08	1808560	317	MSTBVA 2,5/7-G-5,08-RN	1936063	316
MSTBT 2,5/ 2-ST	1779835	265	MSTBV 2,5 HC/ 4-GF-5,08	1924541	497	MSTBV 2,5/12-GF	1776980	317	MSTBVA 2,5/7-G-5,08-RN EX	1796607	375
MSTBT 2,5/ 2-ST-5,08	1779987	265	MSTBV 2,5 HC/ 5-GF	1924444	497	MSTBV 2,5/12-GF-5,08	1777170	317	MSTBVA 2,5/7-G-RN	1944644	316
MSTBT 2,5/ 2-STF	1919718	265	MSTBV 2,5 HC/ 5-GF-5,08	1924554	497	MSTBV 2,5/12-GF-5,08 EX	1796429	375	MSTBVA 2,5/8-G	1755574	315
MSTBT 2,5/ 2-STF-5,08	1805301	265	MSTBV 2,5 HC/ 6-GF	1924457	497	MSTBV 2,5/13-G	1753657	315	MSTBVA 2,5/8-G-5,08	1755794	315
MSTBT 2,5/ 3-ST	1779848	265	MSTBV 2,5 HC/ 6-GF-5,08	1924567	497	MSTBV 2,5/13-G-5,08	1758128	315	MSTBVA 2,5/8-G-5,08-LR	1809322	317
MSTBT 2,5/ 3-ST-5,08	1779990	265	MSTBV 2,5 HC/ 7-GF	1924460	497	MSTBV 2,5/13-GEH-5,08	1808573	317	MSTBVA 2,5/8-G-5,08-RN	1936076	316
MSTBT 2,5/ 3-STF	1919721	265	MSTBV 2,5 HC/ 7-GF-5,08	1924570	497	MSTBV 2,5/13-GF	1776993	317	MSTBVA 2,5/8-G-5,08-RN EX	1796610	375
MSTBT 2,5/ 3-STF-5,08	1805314	265	MSTBV 2,5 HC/ 8-GF	1924473	497	MSTBV 2,5/13-GF-5,08	1777183	317	MSTBVA 2,5/8-G-RN	1944657	316
MSTBT 2,5/ 4-ST	1779851	265	MSTBV 2,5 HC/ 8-GF-5,08	1924583	497	MSTBV 2,5/14-G	1753673	315	MSTBVA 2,5/9-G	1755587	315
MSTBT 2,5/ 4-ST-5,08	1780002	265	MSTBV 2,5 HC/ 9-GF	1924486	497	MSTBV 2,5/14-G-5,08	1758131	315	MSTBVA 2,5/9-G-5,08	1755804	315
MSTBT 2,5/ 4-STF	1919734	265	MSTBV 2,5 HC/ 9-GF-5,08	1924596	497	MSTBV 2,5/14-GEH-5,08	1808586	317	MSTBVA 2,5/9-G-5,08-LR	1809335	317
MSTBT 2,5/ 4-STF-5,08	1805327	265	MSTBV 2,5 HC/ 10-GF	1924499	497	MSTBV 2,5/14-GF	1777002	317	MSTBVA 2,5/9-G-5,08-RN	1936089	316
MSTBT 2,5/ 5-ST	1779864	265	MSTBV 2,5 HC/ 10-GF-5,08	1924606	497	MSTBV 2,5/14-GF-5,08	1777196	317	MSTBVA 2,5/9-G-5,08-RN EX	1796623	375
MSTBT 2,5/ 5-ST-5,08	1781014	265	MSTBV 2,5 HC/ 11-GF	1924509	497	MSTBV 2,5/15-G	1753699	315	MSTBVA 2,5/9-G-RN	1944660	316
MSTBT 2,5/ 5-STF	1919747	265	MSTBV 2,5 HC/ 11-GF-5,08	1924619	497	MSTBV 2,5/15-G-5,08	1758144	315	MSTBVA 2,5/10-G	1755503	315
MSTBT 2,5/ 5-STF-5,08	1805330	265	MSTBV 2,5 HC/ 12-GF	1924512	497	MSTBV 2,5/15-GEH-5,08	1808599	317	MSTBVA 2,5/10-G-5,08	1755817	315
MSTBT 2,5/ 6-ST	1779877	265	MSTBV 2,5 HC/ 12-GF-5,08	1924622	497	MSTBV 2,5/15-GF	1777015	317	MSTBVA 2,5/10-G-5,08-LR	1809348	317
MSTBT 2,5/ 6-ST-5,08	1781027	265	MSTBV 2,5/ 2-G	1753437	315	MSTBV 2,5/15-GF-5,08	1777206	317	MSTBVA 2,5/10-G-5,08-RN	1936092	316
MSTBT 2,5/ 6-STF	1919750	265	MSTBV 2,5/ 2-G-5,08	1758018	315	MSTBV 2,5/16-G	1753712	315	MSTBVA 2,5/10-G-5,08-RN EX	1796636	375
MSTBT 2,5/ 6-STF-5,08	1805343	265	MSTBV 2,5/ 2-GEH-5,08	1808463	317	MSTBV 2,5/16-G-5,08	1758157	315	MSTBVA 2,5/10-G-RN	1944673	316
MSTBT 2,5/ 7-ST	1779880	265	MSTBV 2,5/ 2-GF	1776883	317	MSTBV 2,5/16-GEH-5,08	1808609	317	MSTBVA 2,5/11-G	1755590	315
MSTBT 2,5/ 7-ST-5,08	1781030	265	MSTBV 2,5/ 2-GF-5,08	1777073	317	MSTBV 2,5/16-GF	1777028	317	MSTBVA 2,5/11-G-5,08	1755820	315
MSTBT 2,5/ 7-STF	1919763	265	MSTBV 2,5/ 2-GF-5,08 EX	1796322	375	MSTBV 2,5/16-GF-5,08	1777219	317	MSTBVA 2,5/11-G-5,08-LR	1809351	317
MSTBT 2,5/ 7-STF-5,08	1805356	265	MSTBV 2,5/ 3-G	1753453	315	MSTBV 2,5/17-G	1753738	719	MSTBVA 2,5/11-G-5,08-RN	1936102	316
MSTBT 2,5/ 8-ST	1779893	265	MSTBV 2,5/ 3-G-5,08	1758021	315	MSTBVA 2,5 HC/ 2-G	1924198	497	MSTBVA 2,5/11-G-5,08-RN EX	1796649	375
MSTBT 2,5/ 8-ST-5,08	1781043	265	MSTBV 2,5/ 3-GEH-5,08	1808476	317	MSTBVA 2,5 HC/ 2-G-5,08	1924305	497	MSTBVA 2,5/11-G-RN	1944686	316
MSTBT 2,5/ 8-STF	1919776	265	MSTBV 2,5/ 3-GF	1776896	317	MSTBVA 2,5 HC/ 3-G	1924208	497	MSTBVA 2,5/12-G	1755600	315
MSTBT 2,5/ 8-STF-5,08	1804661	265	MSTBV 2,5/ 3-GF-5,08	1777086	317	MSTBVA 2,5 HC/ 3-G-5,08	1924318	497	MSTBVA 2,5/12-G-5,08	1755833	315
MSTBT 2,5/ 9-ST	1779903	265	MSTBV 2,5/ 3-GF-5,08 EX	1796335	375	MSTBVA 2,5 HC/ 4-G	1924211	497	MSTBVA 2,5/12-G-5,08-LR	1809364	317
MSTBT 2,5/ 9-ST-5,08	1734207	265	MSTBV 2,5/ 4-G	1753479	315	MSTBVA 2,5 HC/ 4-G-5,08	1924321	497	MSTBVA 2,5/12-G-5,08-RN	1936115	316
MSTBT 2,5/ 9-STF	1919789	265	MSTBV 2,5/ 4-G-5,08	1758034	315	MSTBVA 2,5 HC/ 5-G	1924224	497	MSTBVA 2,5/12-G-5,08-RN EX	1796652	375
MSTBT 2,5/ 9-STF-5,08	1805369	265	MSTBV 2,5/ 4-GEH-5,08	1808489	317	MSTBVA 2,5 HC/ 5-G-5,08	1924334	497	MSTBVA 2,5/12-G-RN	1944699	316
MSTBT 2,5/ 10-ST	1779916	265	MSTBV 2,5/ 4-GF	1776906	317	MSTBVA 2,5 HC/ 6-G	1924237	497	MSTBVA 2,5/13-G	1755613	315
MSTBT 2,5/ 10-ST-5,08	1781069	265	MSTBV 2,5/ 4-GF-5,08	1777099	317	MSTBVA 2,5 HC/ 6-G-5,08	1924347	497	MSTBVA 2,5/13-G-5,08	1755846	315
MSTBT 2,5/ 10-STF	1919792	265	MSTBV 2,5/ 4-GF-5,08 EX	1796348	375	MSTBVA 2,5 HC/ 7-G	1924240	497	MSTBVA 2,5/13-G-5,08-LR	1809377	317
MSTBT 2,5/ 10-STF-5,08	1805372	265	MSTBV 2,5/ 5-G	1753495	315	MSTBVA 2,5 HC/ 7-G-5,08	1924350	497	MSTBVA 2,5/13-G-5,08-RN	1936128	316
MSTBT 2,5/ 11-ST	1779929	265	MSTBV 2,5/ 5-G-5,08	1758047	315	MSTBVA 2,5 HC/ 8-G	1924253	497	MSTBVA 2,5/13-G-RN	1944709	316
MSTBT 2,5/ 11-ST-5,08	1781072	265	MSTBV 2,5/ 5-GEH-5,08	1808492	317	MSTBVA 2,5 HC/ 8-G-5,08	1924363	497	MSTBVA 2,5/14-G	1755626	315
MSTBT 2,5/ 11-STF	1919802	265	MSTBV 2,5/ 5-GF	1776919	317	MSTBVA 2,5 HC/ 9-G	1924266	497	MSTBVA 2,5/14-G-5,08	1755859	315
MSTBT 2,5/ 11-STF-5,08	1805385	265	MSTBV 2,5/ 5-GF-5,08	1777109	317	MSTBVA 2,5 HC/ 9-G-5,08	1924376	497	MSTBVA 2,5/14-G-5,08-LR	1809380	317
MSTBT 2,5/ 12-ST	1779932	265	MSTBV 2,5/ 5-GF-5,08 EX	1796351	375	MSTBVA 2,5 HC/ 10-G	1924279	497	MSTBVA 2,5/14-G-5,08-RN	1936131	316
MSTBT 2,5/ 12-ST-5,08	1781085	265	MSTBV 2,5/ 6-G	1753518	315	MSTBVA 2,5 HC/ 10-G-5,08	1924389	497	MSTBVA 2,5/14-G-RN	1944712	316
MSTBT 2,5/ 12-STF	1919815	265	MSTBV 2,5/ 6-G-5,08	1758050	315	MSTBVA 2,5 HC/ 11-G	1924282	497	MSTBVA 2,5/15-G	1755639	315
MSTBT 2,5/ 12-STF-5,08	1805398	265	MSTBV 2,5/ 6-GEH-5,08	1808502	317	MSTBVA 2,5 HC/ 11-G-5,08	1924392	497	MSTBVA 2,5/15-G-5,08	1755862	315
MSTBT 2,5/ 13-ST	1779945	265	MSTBV 2,5/ 6-GF	1776922	317	MSTBVA 2,5 HC/ 12-G	1924295	497	MSTBVA 2,5/15-G-5,08-LR	1809393	317
MSTBT 2,5/ 13-ST-5,08	1781098	265	MSTBV 2,5/ 6-GF-5,08	1777112	317	MSTBVA 2,5 HC/ 12-G-5,08	1924402	497	MSTBVA 2,5/15-G-5,08-RN	1936144	316
MSTBT 2,5/ 13-STF	1919828	265	MSTBV 2,5/ 6-GF-5,08 EX	1796364	375	MSTBVA 2,5/ 2-G	1755516	315	MSTBVA 2,5/15-G-RN	1944725	316
MSTBT 2,5/ 13-STF-5,08	1805408	265	MSTBV 2,5/ 7-G	1753534	315	MSTBVA 2,5/ 2-G-5,08	1755736	315	MSTBVA 2,5/16-G	1755642	315
MSTBT 2,5/ 14-ST	1779958	265	MSTBV 2,5/ 7-G-5,08	1758063	315	MSTBVA 2,5/ 2-G-5,08-LR	1809267	317	MSTBVA 2,5/16-G-5,08	1755875	315

Тип	Артикул	Стр.	Тип	Артикул	Стр.	Тип	Артикул	Стр.	Тип	Артикул	Стр.
MSTBVK 2,5/3-G-5,08	1788732	360	MVSTBR 2,5 HC/7-STF	1912566	493	MVSTBR 2,5/13-STF-5,08	1835203	267	MVSTBW 2,5 HC/11-ST-5,08	1912935	493
MSTBVK 2,5/3-GF-5,08	1788965	361	MVSTBR 2,5 HC/7-STF-5,08	1912676	493	MVSTBR 2,5/14-ST	1792139	266	MVSTBW 2,5 HC/11-STF	1913044	493
MSTBVK 2,5/4-G-5,08	1788745	360	MVSTBR 2,5 HC/8-ST	1912359	492	MVSTBR 2,5/14-ST-5,08	1792362	266	MVSTBW 2,5 HC/11-STF-5,08	1913154	493
MSTBVK 2,5/4-GF-5,08	1788978	361	MVSTBR 2,5 HC/8-ST-5,08	1912469	492	MVSTBR 2,5/14-STF	1835591	267	MVSTBW 2,5 HC/12-ST	1912838	493
MSTBVK 2,5/5-G-5,08	1788758	360	MVSTBR 2,5 HC/8-STF	1912579	493	MVSTBR 2,5/14-STF-5,08	1835216	267	MVSTBW 2,5 HC/12-ST-5,08	1912948	493
MSTBVK 2,5/5-GF-5,08	1788981	361	MVSTBR 2,5 HC/8-STF-5,08	1912689	493	MVSTBR 2,5/15-ST	1792142	266	MVSTBW 2,5 HC/12-STF	1913057	493
MSTBVK 2,5/6-G-5,08	1788745	360	MVSTBR 2,5 HC/9-ST	1912362	492	MVSTBR 2,5/15-ST-5,08	1792375	266	MVSTBW 2,5 HC/12-STF-5,08	1913167	493
MSTBVK 2,5/6-GF-5,08	1788994	361	MVSTBR 2,5 HC/9-ST-5,08	1912472	492	MVSTBR 2,5/15-STF	1835601	267	MVSTBW 2,5/2-ST	1792524	267
MSTBVK 2,5/7-G-5,08	1788774	360	MVSTBR 2,5 HC/9-STF	1912582	493	MVSTBR 2,5/15-STF-5,08	1835229	267	MVSTBW 2,5/2-ST-5,08	1792757	267
MSTBVK 2,5/7-GF-5,08	1789003	361	MVSTBR 2,5 HC/9-STF-5,08	1912692	493	MVSTBR 2,5/16-ST	1792155	266	MVSTBW 2,5/2-STF	1835287	267
MSTBVK 2,5/8-G-5,08	1788787	360	MVSTBR 2,5 HC/10-ST	1912375	492	MVSTBR 2,5/16-ST-5,08	1792388	266	MVSTBW 2,5/2-STF-5,08	1834903	267
MSTBVK 2,5/8-GF-5,08	1803015	361	MVSTBR 2,5 HC/10-ST-5,08	1912485	492	MVSTBR 2,5/16-STF	1835614	267	MVSTBW 2,5/2-STF-5,08 EX	1809788	369
MSTBVK 2,5/9-G-5,08	1788790	360	MVSTBR 2,5 HC/10-STF	1912595	493	MVSTBR 2,5/16-STF-5,08	1835232	267	MVSTBW 2,5/3-ST	1792537	267
MSTBVK 2,5/9-GF-5,08	1803028	361	MVSTBR 2,5 HC/10-STF-5,08	1912702	493	MVSTBU 2,5/2-GB-5,08	1788538	357	MVSTBW 2,5/3-ST-5,08	1792760	267
MSTBVK 2,5/10-G-5,08	1788800	360	MVSTBR 2,5 HC/11-ST	1912388	492	MVSTBU 2,5/2-GFB-5,08	1788347	357	MVSTBW 2,5/3-STF	1835290	267
MSTBVK 2,5/10-GF-5,08	1803031	361	MVSTBR 2,5 HC/11-ST-5,08	1912498	492	MVSTBU 2,5/3-GB-5,08	1788541	357	MVSTBW 2,5/3-STF-5,08	1834916	267
MSTBVK 2,5/11-G-5,08	1788813	360	MVSTBR 2,5 HC/11-STF	1912605	493	MVSTBU 2,5/3-GFB-5,08	1788350	357	MVSTBW 2,5/3-STF-5,08 EX	1809791	369
MSTBVK 2,5/11-GF-5,08	1803044	361	MVSTBR 2,5 HC/11-STF-5,08	1912715	493	MVSTBU 2,5/4-GB-5,08	1788554	357	MVSTBW 2,5/4-ST	1792540	267
MSTBVK 2,5/12-G-5,08	1788826	360	MVSTBR 2,5 HC/12-ST	1912391	492	MVSTBU 2,5/4-GFB-5,08	1788363	357	MVSTBW 2,5/4-ST-5,08	1792773	267
MSTBVK 2,5/12-GF-5,08	1803057	361	MVSTBR 2,5 HC/12-ST-5,08	1912508	492	MVSTBU 2,5/5-GB-5,08	1788567	357	MVSTBW 2,5/4-STEH	1784299	718
MSTBVK 2,5/13-G-5,08	1788839	360	MVSTBR 2,5 HC/12-STF	1912618	493	MVSTBU 2,5/5-GFB-5,08	1788376	357	MVSTBW 2,5/4-STEH-5,08	1851850	718
MSTBVK 2,5/13-GF-5,08	1803060	361	MVSTBR 2,5 HC/12-STF-5,08	1912728	493	MVSTBU 2,5/6-GB-5,08	1788570	357	MVSTBW 2,5/4-STF	1835300	267
MSTBVK 2,5/14-G-5,08	1788842	360	MVSTBR 2,5/2-ST	1792016	266	MVSTBU 2,5/6-GFB-5,08	1788389	357	MVSTBW 2,5/4-STF-5,08	1834929	267
MSTBVK 2,5/14-GF-5,08	1803073	361	MVSTBR 2,5/2-ST-5,08	1792249	266	MVSTBU 2,5/7-GB-5,08	1788583	357	MVSTBW 2,5/4-STF-5,08 EX	1809801	369
MSTBVK 2,5/15-G-5,08	1788855	360	MVSTBR 2,5/2-STF	1835478	267	MVSTBU 2,5/7-GFB-5,08	1788392	357	MVSTBW 2,5/5-ST	1792553	267
MSTBVK 2,5/15-GF-5,08	1803086	361	MVSTBR 2,5/2-STF-5,08	1835096	267	MVSTBU 2,5/8-GB-5,08	1788596	357	MVSTBW 2,5/5-ST-5,08	1792786	267
MSTBVK 2,5/16-G-5,08	1788868	360	MVSTBR 2,5/2-STF-5,08 EX	1809678	369	MVSTBU 2,5/8-GFB-5,08	1788402	357	MVSTBW 2,5/5-STF	1835313	267
MSTBVK 2,5/16-GF-5,08	1803099	361	MVSTBR 2,5/3-ST	1792029	266	MVSTBU 2,5/9-GB-5,08	1788606	357	MVSTBW 2,5/5-STF-5,08	1834932	267
MSTBW 2,5/2-G	1736111	313	MVSTBR 2,5/3-ST-5,08	1792252	266	MVSTBU 2,5/9-GFB-5,08	1788415	357	MVSTBW 2,5/5-STF-5,08 EX	1809814	369
MSTBW 2,5/2-G-5,08	1735882	313	MVSTBR 2,5/3-STF	1835481	267	MVSTBU 2,5/10-GB-5,08	1788619	357	MVSTBW 2,5/6-ST	1792566	267
MSTBW 2,5/3-G	1736108	313	MVSTBR 2,5/3-STF-5,08	1835106	267	MVSTBU 2,5/10-GFB-5,08	1788428	357	MVSTBW 2,5/6-ST-5,08	1792799	267
MSTBW 2,5/3-G-5,08	1735879	313	MVSTBR 2,5/3-STF-5,08 EX	1809681	369	MVSTBU 2,5/11-GB-5,08	1788622	357	MVSTBW 2,5/6-STF	1835326	267
MSTBW 2,5/4-G	1736098	313	MVSTBR 2,5/4-ST	1792032	266	MVSTBU 2,5/11-GFB-5,08	1788431	357	MVSTBW 2,5/6-STF-5,08	1834945	267
MSTBW 2,5/4-G-5,08	1735866	313	MVSTBR 2,5/4-ST-5,08	1792265	266	MVSTBU 2,5/12-GB-5,08	1788635	357	MVSTBW 2,5/6-STF-5,08 EX	1809827	369
MSTBW 2,5/5-G	1736085	313	MVSTBR 2,5/4-STF	1835494	267	MVSTBU 2,5/12-GFB-5,08	1788444	357	MVSTBW 2,5/7-ST	1792579	267
MSTBW 2,5/5-G-5,08	1735853	313	MVSTBR 2,5/4-STF-5,08	1835119	267	MVSTBU 2,5/12-GB-5,08	1788648	357	MVSTBW 2,5/7-ST-5,08	1792809	267
MSTBW 2,5/6-G	1736072	313	MVSTBR 2,5/4-STF-5,08 EX	1809694	369	MVSTBU 2,5/13-GFB-5,08	1788457	357	MVSTBW 2,5/7-STF	1835339	267
MSTBW 2,5/6-G-5,08	1735840	313	MVSTBR 2,5/5-ST	1792045	266	MVSTBU 2,5/14-GB-5,08	1788651	357	MVSTBW 2,5/7-STF-5,08	1834958	267
MSTBW 2,5/7-G	1736069	313	MVSTBR 2,5/5-ST-5,08	1792278	266	MVSTBU 2,5/14-GFB-5,08	1788460	357	MVSTBW 2,5/7-STF-5,08 EX	1809830	369
MSTBW 2,5/7-G-5,08	1735837	313	MVSTBR 2,5/5-STF	1835504	267	MVSTBU 2,5/15-GB-5,08	1788664	357	MVSTBW 2,5/8-ST	1792582	267
MSTBW 2,5/8-G	1736056	313	MVSTBR 2,5/5-STF-5,08	1835122	267	MVSTBU 2,5/15-GFB-5,08	1788473	357	MVSTBW 2,5/8-ST-5,08	1792812	267
MSTBW 2,5/8-G-5,08	1735824	313	MVSTBR 2,5/5-STF-5,08 EX	1809704	369	MVSTBU 2,5/16-GB-5,08	1788677	357	MVSTBW 2,5/8-STEH	1784309	719
MSTBW 2,5/9-G	1736043	313	MVSTBR 2,5/6-ST	1792058	266	MVSTBU 2,5/16-GFB-5,08	1788486	357	MVSTBW 2,5/8-STF	1835342	267
MSTBW 2,5/9-G-5,08	1735811	313	MVSTBR 2,5/6-ST-5,08	1792281	266	MVSTBW 2,5 HC/2-ST	1912731	493	MVSTBW 2,5/8-STF-5,08	1834961	267
MSTBW 2,5/10-G	1736030	313	MVSTBR 2,5/6-STF	1835517	267	MVSTBW 2,5 HC/2-ST-5,08	1912841	493	MVSTBW 2,5/8-STF-5,08 EX	1809843	369
MSTBW 2,5/10-G-5,08	1735808	313	MVSTBR 2,5/6-STF-5,08	1835135	267	MVSTBW 2,5 HC/2-STF	1912951	493	MVSTBW 2,5/9-ST	1792595	267
MSTBW 2,5/11-G	1736027	313	MVSTBR 2,5/6-STF-5,08 EX	1809717	369	MVSTBW 2,5 HC/2-STF-5,08	1913060	493	MVSTBW 2,5/9-ST-5,08	1792825	267
MSTBW 2,5/11-G-5,08	1735798	313	MVSTBR 2,5/7-ST	1792061	266	MVSTBW 2,5 HC/3-ST	1912744	493	MVSTBW 2,5/9-STEH	1763401	719
MSTBW 2,5/12-G	1736014	313	MVSTBR 2,5/7-ST-5,08	1792294	266	MVSTBW 2,5 HC/3-ST-5,08	1912854	493	MVSTBW 2,5/9-STF	1835355	267
MSTBW 2,5/12-G-5,08	1735785	313	MVSTBR 2,5/7-STF	1835520	267	MVSTBW 2,5 HC/3-STF	1912964	493	MVSTBW 2,5/9-STF-5,08	1834974	267
MSTBW 2,5/13-G	1736001	313	MVSTBR 2,5/7-STF-5,08	1835148	267	MVSTBW 2,5 HC/3-STF-5,08	1913073	493	MVSTBW 2,5/9-STF-5,08 EX	1809866	369
MSTBW 2,5/13-G-5,08	1735772	313	MVSTBR 2,5/7-STF-5,08 EX	1809720	369	MVSTBW 2,5 HC/4-ST	1912757	493	MVSTBW 2,5/10-ST	1792805	267
MSTBW 2,5/14-G	1735992	313	MVSTBR 2,5/8-ST	1792074	266	MVSTBW 2,5 HC/4-ST-5,08	1912867	493	MVSTBW 2,5/10-ST-5,08	1792838	267
MSTBW 2,5/14-G-5,08	1735769	313	MVSTBR 2,5/8-ST-5,08	1792304	266	MVSTBW 2,5 HC/4-STF	1912977	493	MVSTBW 2,5/10-STF	1835368	267
MSTBW 2,5/15-G	1735989	313	MVSTBR 2,5/8-STF	1835533	267	MVSTBW 2,5 HC/4-STF-5,08	1913086	493	MVSTBW 2,5/10-STF-5,08	1834987	267
MSTBW 2,5/15-G-5,08	1735756	313	MVSTBR 2,5/8-STF-5,08	1835151	267	MVSTBW 2,5 HC/5-ST	1912760	493	MVSTBW 2,5/10-STF-5,08 EX	1809869	369
MSTBW 2,5/16-G	1735976	313	MVSTBR 2,5/8-STF-5,08 EX	1809733	369	MVSTBW 2,5 HC/5-ST-5,08	1912870	493	MVSTBW 2,5/11-ST	1792618	267
MSTBW 2,5/16-G-5,08	1735743	313	MVSTBR 2,5/9-ST	1792087	266	MVSTBW 2,5 HC/5-STF	1912980	493	MVSTBW 2,5/11-ST-5,08	1792841	267
MVSTBR 2,5 HC/2-ST	1912294	492	MVSTBR 2,5/9-ST-5,08	1792317	266	MVSTBW 2,5 HC/5-STF-5,08	1913099	493	MVSTBW 2,5/11-STF	1835371	267
MVSTBR 2,5 HC/2-ST-5,08	1912401	492	MVSTBR 2,5/9-STF	1835546	267	MVSTBW 2,5 HC/6-ST	1912773	493	MVSTBW 2,5/11-STF-5,08	1834990	267
MVSTBR 2,5 HC/2-STF	1912511	493	MVSTBR 2,5/9-STF-5,08	1835164	267	MVSTBW 2,5 HC/6-ST-5,08	1912883	493	MVSTBW 2,5/11-STF-5,08 EX	1809872	369
MVSTBR 2,5 HC/2-STF-5,08	1912621	493	MVSTBR 2,5/9-STF-5,08 EX	1809746	369	MVSTBW 2,5 HC/6-STF	1912993	493	MVSTBW 2,5/12-ST	1792821	267
MVSTBR 2,5 HC/3-ST	1912304	492	MVSTBR 2,5/10-ST	1792090	266	MVSTBW 2,5 HC/6-STF-5,08	1913109	493	MVSTBW 2,5/12-ST-5,08	1792854	267
MVSTBR 2,5 HC/3-ST-5,08	1912414	492	MVSTBR 2,5/10-ST-5,08	1792320	266	MVSTBW 2,5 HC/7-ST	1912786	493	MVSTBW 2,5/12-STF	1835384	267
MVSTBR 2,5 HC/3-STF	1912524	493	MVSTBR 2,5/10-STF	1835559	267	MVSTBW 2,5 HC/7-ST-5,08	1912896	493	MVSTBW 2,5/12-STF-5,08	1835009	267
MVSTBR 2,5 HC/3-STF-5,08	1912634	493	MVSTBR 2,5/10-STF-5,08	1835177	267	MVSTBW 2,5 HC/7-STF	1913002	493	MVSTBW 2,5/12-STF-5,08 EX	1809885	369
MVSTBR 2,5 HC/4-ST	1912317	492	MVSTBR 2,5/10-STF-5,08 EX	1809759	369	MVSTBW 2,5 HC/7-STF-5,08	1913112	493	MVSTBW 2,5/13-ST	1792634	267
MVSTBR 2,5 HC/4-ST-5,08	1912427	492	MVSTBR 2,5/11-ST	1792100	266	MVSTBW 2,5 HC/8-ST	1912799	493	MVSTBW 2,5/13-ST-5,08	1792867	267
MVSTBR 2,5 HC/4-STF	1912537	493	MVSTBR 2,5/11-ST-5,08	1792333	266	MVSTBW 2,5 HC/8-ST-5,08	1912906	493	MVSTBW 2,5/13-STF	1835397	267
MVSTBR 2,5 HC/4-STF											

Тип	Артикул	Стр.	Тип	Артикул	Стр.	Тип	Артикул	Стр.	Тип	Артикул	Стр.
MVSTBW 2,5/16-STF	1835423	267	PC 4/7-ST-7,62	1804959	512	PC 5/10-GU-7,62	1720767	537	PCU 6/5-STD-10,16	1922666	552
MVSTBW 2,5/16-STF-5,08	1835041	267	PC 4/7-STF-7,62	1828294	513	PC 5/10-ST1-7,62	1777804	524	PCU 6/6-STD-10,16	1922679	552
MVSTBW 2,5/17-ST	1792676	719	PC 4/8-G-7,62	1804852	516	PC 5/10-STCL1-7,62	1778146	525	PCU 6/7-STD-10,16	1922682	552
			PC 4/8-ST-7,62	1804962	512	PC 5/10-STF1-7,62	1777914	525	PCU 6/8-STD-10,16	1922695	552
			PC 4/8-STF-7,62	1828304	513	PC 5/11-G-7,62	1720550	536	PCU 6/9-STD-10,16	1922705	552
			PC 4/9-G-7,62	1804865	516	PC 5/11-GF-7,62	1720880	537	PCV 35 HC/ 2-GF-15,00	1762796	591
			PC 4/9-ST-7,62	1804975	512	PC 5/11-GFU-7,62	1721106	537	PCV 35 HC/ 3-GF-15,00	1762806	591
			PC 4/9-STF-7,62	1828317	513	PC 5/11-GU-7,62	1720770	537	PCV 35 HC/ 4-GF-15,00	1762819	591
			PC 4/10-G-7,62	1804878	516	PC 5/11-ST1-7,62	1777817	524	PCV 35 HC/ 5-GF-15,00	1762822	591
			PC 4/10-ST-7,62	1804988	512	PC 5/11-STCL1-7,62	1778159	525	PCV 35 HC/ 6-GF-15,00	1762835	591
			PC 4/10-STF-7,62	1828320	513	PC 5/11-STF1-7,62	1777927	525	PCV 4/2-G-7,62	1804687	517
			PC 4/11-G-7,62	1804881	516	PC 5/12-G-7,62	1720563	536	PCV 4/3-G-7,62	1804690	517
			PC 4/11-ST-7,62	1804991	512	PC 5/12-GF-7,62	1720893	537	PCV 4/4-G-7,62	1804700	517
			PC 4/11-STF-7,62	1828333	513	PC 5/12-GFU-7,62	1721119	537	PCV 4/5-G-7,62	1804713	517
			PC 4/12-G-7,62	1804894	516	PC 5/12-GU-7,62	1720783	537	PCV 4/6-G-7,62	1804726	517
			PC 4/12-ST-7,62	1805000	512	PC 5/12-ST1-7,62	1777820	524	PCV 4/7-G-7,62	1804739	517
			PC 4/12-STF-7,62	1827583	513	PC 5/12-STCL1-7,62	1778162	525	PCV 4/8-G-7,62	1804742	517
			PC 5/2-G-7,62	1720466	536	PC 5/12-STF1-7,62	1777930	525	PCV 4/9-G-7,62	1804755	517
			PC 5/2-GF-7,62	1720796	537	PC 6-16/2-G1-10,16	1998933	566	PCV 4/10-G-7,62	1804768	517
			PC 5/2-GFU-7,62	1721012	537	PC 6-16/2-G1F-10,16	1999000	567	PCV 4/11-G-7,62	1804771	517
			PC 5/2-GU-7,62	1720686	537	PC 6-16/2-G1FU-10,16	1996317	567	PCV 4/12-G-7,62	1804784	517
			PC 5/2-ST1-7,62	1777723	524	PC 6-16/2-G1U-10,16	1996236	567	PCV 5/2-G-7,62	1720576	538
			PC 5/2-STCL1-7,62	1778065	525	PC 6-16/3-G1-10,16	1998946	566	PCV 5/2-GF-7,62	1720903	539
			PC 5/2-STF-SH1-7,62	1778175	525	PC 6-16/3-G1F-10,16	1999013	567	PCV 5/3-G-7,62	1720589	538
			PC 5/2-STF1-7,62	1777833	525	PC 6-16/3-G1FU-10,16	1996320	567	PCV 5/3-GF-7,62	1720916	539
			PC 5/3-G-7,62	1720479	536	PC 6-16/3-G1U-10,16	1996249	567	PCV 5/4-G-7,62	1720592	538
			PC 5/3-GF-7,62	1720806	537	PC 6-16/4-G1-10,16	1998959	566	PCV 5/4-GF-7,62	1720929	539
			PC 5/3-GFU-7,62	1721025	537	PC 6-16/4-G1F-10,16	1999026	567	PCV 5/5-G-7,62	1720602	538
			PC 5/3-GU-7,62	1720699	537	PC 6-16/4-G1FU-10,16	1996333	567	PCV 5/5-GF-7,62	1720932	539
			PC 5/3-ST1-7,62	1777736	524	PC 6-16/4-G1U-10,16	1996252	567	PCV 5/6-G-7,62	1720615	538
			PC 5/3-STCL1-7,62	1778078	525	PC 6-16/5-G1-10,16	1998962	566	PCV 5/6-GF-7,62	1720945	539
			PC 5/3-STF-SH1-7,62	1778188	525	PC 6-16/5-G1F-10,16	1999039	567	PCV 5/7-G-7,62	1720628	538
			PC 5/3-STF1-7,62	1777846	525	PC 6-16/5-G1FU-10,16	1996346	567	PCV 5/7-GF-7,62	1720958	539
			PC 5/4-G-7,62	1720482	536	PC 6-16/5-G1U-10,16	1996265	567	PCV 5/8-G-7,62	1720631	538
			PC 5/4-GF-7,62	1720819	537	PC 6-16/6-G1-10,16	1998975	566	PCV 5/8-GF-7,62	1720961	539
			PC 5/4-GFU-7,62	1721038	537	PC 6-16/6-G1F-10,16	1999042	567	PCV 5/9-G-7,62	1720644	538
			PC 5/4-GU-7,62	1720709	537	PC 6-16/6-G1FU-10,16	1996359	567	PCV 5/9-GF-7,62	1720974	539
			PC 5/4-ST1-7,62	1777749	524	PC 6-16/6-G1U-10,16	1996278	567	PCV 5/10-G-7,62	1720657	538
			PC 5/4-STCL1-7,62	1778081	525	PC 6-16/7-G1-10,16	1998988	566	PCV 5/10-GF-7,62	1720987	539
			PC 5/4-STF-SH1-7,62	1778191	525	PC 6-16/7-G1F-10,16	1999055	567	PCV 5/11-G-7,62	1720660	538
			PC 5/4-STF1-7,62	1777859	525	PC 6-16/7-G1FU-10,16	1996362	567	PCV 5/11-GF-7,62	1720974	539
			PC 5/5-G-7,62	1720495	536	PC 6-16/7-G1U-10,16	1996281	567	PCV 5/12-G-7,62	1720673	538
			PC 5/5-GF-7,62	1720822	537	PC 6-16/8-G1-10,16	1998991	566	PCV 5/12-GF-7,62	1721009	539
			PC 5/5-GFU-7,62	1721041	537	PC 6-16/8-G1F-10,16	1999068	567	PCV 6-16/2-G1-10,16	1998784	568
			PC 5/5-GU-7,62	1720712	537	PC 6-16/8-G1FU-10,16	1996375	567	PCV 6-16/2-G1F-10,16	1998865	569
			PC 5/5-ST1-7,62	1777752	524	PC 6-16/8-G1U-10,16	1996294	567	PCV 6-16/3-G1-10,16	1998797	568
			PC 5/5-STCL1-7,62	1778094	525	PC 6-16/9-G1-10,16	1996391	566	PCV 6-16/3-G1F-10,16	1998878	569
			PC 5/5-STF1-7,62	1777862	525	PC 6-16/9-G1F-10,16	1996401	567	PCV 6-16/4-G1-10,16	1998807	568
			PC 5/6-G-7,62	1720505	536	PC 6-16/9-G1FU-10,16	1996388	567	PCV 6-16/4-G1F-10,16	1998881	569
			PC 5/6-GF-7,62	1720835	537	PC 6-16/9-G1U-10,16	1996304	567	PCV 6-16/5-G1-10,16	1998810	568
			PC 5/6-GFU-7,62	1721054	537	PC 6/2-ST-10,16	1913507	550	PCV 6-16/5-G1F-10,16	1998894	569
			PC 5/6-GU-7,62	1720725	537	PC 6/2-STF-10,16	1913578	551	PCV 6-16/6-G1-10,16	1998823	568
			PC 5/6-ST1-7,62	1777765	524	PC 6/3-ST-10,16	1913510	550	PCV 6-16/6-G1F-10,16	1998904	569
			PC 5/6-STCL1-7,62	1778104	525	PC 6/3-STF-10,16	1913581	551	PCV 6-16/7-G1-10,16	1998836	568
			PC 5/6-STF1-7,62	1777875	525	PC 6/3-STF-SH-10,16	1973042	551	PCV 6-16/7-G1F-10,16	1998917	569
			PC 5/7-G-7,62	1720518	536	PC 6/4-ST-10,16	1913523	550	PCV 6-16/8-G1-10,16	1998849	568
			PC 5/7-GF-7,62	1720848	537	PC 6/4-STF-10,16	1913594	551	PCV 6-16/8-G1F-10,16	1998920	569
			PC 5/7-GFU-7,62	1721067	537	PC 6/4-STF-SH-10,16	1966431	551	PCV 6-16/9-G1-10,16	1998852	568
			PC 5/7-GU-7,62	1720738	537	PC 6/5-ST-10,16	1913536	550	PCV 6-16/9-G1F-10,16	1996414	569
			PC 5/7-ST1-7,62	1777778	524	PC 6/5-STF-10,16	1913604	551	PCVK 4-7,62	1849998	521
			PC 5/7-STCL1-7,62	1778117	525	PC 6/6-ST-10,16	1913549	550	PCVK 4-7,62-F	1850000	521
			PC 5/7-STF-SH1-7,62	1778201	525	PC 6/6-STF-10,16	1913617	551	PCVK 4-7,62-PE	1876246	521
			PC 5/7-STF1-7,62	1777888	525	PC 6/7-ST-10,16	1913552	550	PLA 5/1-7,5	1792216	471
			PC 5/8-G-7,62	1720521	536	PC 6/7-STF-10,16	1913620	551	PLA 5/2-7,5-ZF	1792229	471
			PC 5/8-GF-7,62	1720851	537	PC 6/8-ST-10,16	1913565	550	PLA 5/3-7,5-ZF	1792232	471
			PC 5/8-GFU-7,62	1721070	537	PC 6/8-STF-10,16	1913633	551	PLA 5/4-7,5-ZF	1792245	471
			PC 5/8-GU-7,62	1720741	537	PCC 4/2-ST-7,62	1840191	514	PLA 5/5-7,5-ZF	1792258	471
			PC 5/8-ST1-7,62	1777781	524	PCC 4/3-ST-7,62	1840188	514	PLA 5/6-7,5-ZF	1792261	471
			PC 5/8-STCL1-7,62	1778120	525	PCC 4/4-ST-7,62	1840175	514	PLA 5/7-7,5-ZF	1792274	471
			PC 5/8-STF1-7,62	1777891	525	PCC 4/5-ST-7,62	1840162	514	PLA 5/8-7,5-ZF	1792287	471
			PC 5/9-G-7,62	1720534	536	PCC 4/6-ST-7,62	1840159	514	PLA 5/9-7,5-ZF	1792290	471
			PC 5/9-GF-7,62	1720864	537	PCC 4/7-ST-7,62	1840146	514	PLA 5/10-7,5-ZF	1792300	471
			PC 5/9-GFU-7,62	1721083	537	PCC 4/8-ST-7,62	1840133	514	PLA 5/11-7,5-ZF	1792313	471
			PC 5/9-GU-7,62	1720754	537	PCC 4/9-ST-7,62	1840120	514	PLA 5/12-7,5-ZF	1792326	471
			PC 5/9-ST1-7,62	1777794	524	PCC 4/10-ST-7,62	1840117	514	PLH 16/ 1-10	1703995	473
			PC 5/9-STCL1-7,62	1778133	525	PCC 4/11-ST-7,62	1840104	514	PLH 16/ 2-10	1770393	473
			PC 5/9-STF1-7,62	1777901	525	PCC 4/12-ST-7,62	1840094	514	PLH 16/ 2-10-ZF	1770461	473
			PC 5/10-G-7,62	1720547	536	PCU 6/2-STD-10,16	1922637	552	PLH 16/ 2-15	1770539	473
			PC 5/10-GF-7,62	1720877	537	PCU 6/3-STD-10,16	1922640	552	PLH 16/ 3-10	1770403	473
			PC 5/10-GFU-7,62	1721096	537	PCU 6/4-STD-10,16	1922653	552	PLH 16/ 3-10-ZF	1770474	473

Тип	Артикул	Стр.	Тип	Артикул	Стр.	Тип	Артикул	Стр.	Тип	Артикул	Стр.
PLH 16/ 3-15	1770542	473	PST 1,0/13-H-3,5	1737129	433	PT 1,5/3-PH-5,0 CLIP	1755745	425	PT 1,5/12-PH-5,0	1755680	425
PLH 16/ 4-10	1770416	473	PST 1,0/14-3,5	1945216	432	PT 1,5/3-PVH-3,5	1984028	423	PT 1,5/12-PH-5,0 CLIP	1755639	425
PLH 16/ 4-10-ZF	1770487	473	PST 1,0/14-H-3,5	1737132	433	PT 1,5/3-PVH-5,0	1934874	425	PT 1,5/12-PVH-3,5	1984112	423
PLH 16/ 4-15	1770555	473	PST 1,0/15-3,5	1945229	432	PT 1,5/ 4-3,5-H	1984633	419	PT 1,5/12-PVH-5,0	1934968	425
PLH 16/ 5-10	1770429	473	PST 1,0/15-H-3,5	1737145	433	PT 1,5/ 4-3,5-V	1984785	419	PT 1,5/13-3,5-H	1984727	419
PLH 16/ 5-10-ZF	1770490	473	PST 1,0/16-3,5	1945232	432	PT 1,5/ 4-5,0-H	1935187	421	PT 1,5/13-3,5-V	1984879	419
PLH 16/ 5-15	1770568	473	PST 1,0/16-H-3,5	1737158	433	PT 1,5/ 4-5,0-V	1935336	421	PT 1,5/13-5,0-H	1935271	421
PLH 16/ 6-10	1770432	473	PST 1,3/2-5,0	1933189	434	PT 1,5/ 4-PH-3,5	1984332	423	PT 1,5/13-5,0-V	1935420	421
PLH 16/ 6-10-ZF	1770500	473	PST 1,3/2-5,0 R24	1720301	435	PT 1,5/ 4-PH-5,0	1755606	425	PT 1,5/13-PH-3,5	1984426	423
PLH 16/ 6-15	1770571	473	PST 1,3/2-5,0-SF	1805627	417	PT 1,5/ 4-PH-5,0 CLIP	1755758	425	PT 1,5/13-PH-5,0	1755693	425
PLH 16/ 7-10	1770445	473	PST 1,3/2-H-5,0	1995635	435	PT 1,5/ 4-PVH-3,5	1984031	423	PT 1,5/13-PH-5,0 CLIP	1755842	425
PLH 16/ 7-10-ZF	1770513	473	PST 1,3/2-LH-5,0	1704275	431	PT 1,5/ 4-PVH-5,0	1934887	425	PT 1,5/13-PVH-3,5	1984125	423
PLH 16/ 7-15	1770584	473	PST 1,3/2-LV-5,0	1704437	431	PT 1,5/ 5-3,5-H	1984646	419	PT 1,5/13-PVH-5,0	1934971	425
PLH 16/ 8-10	1770458	473	PST 1,3/3-5,0	1933192	434	PT 1,5/ 5-3,5-V	1984798	419	PT 1,5/14-3,5-H	1984730	419
PLH 16/ 8-10-ZF	1770526	473	PST 1,3/3-5,0 R24	1713169	435	PT 1,5/ 5-5,0-H	1935190	421	PT 1,5/14-3,5-V	1984882	419
PLH 16/ 8-15	1770597	473	PST 1,3/3-5,0-SF	1805630	417	PT 1,5/ 5-5,0-V	1935349	421	PT 1,5/14-5,0-H	1935284	421
PLH 5/ 1-7,5	1792096	470	PST 1,3/3-H-5,0	1705478	435	PT 1,5/ 5-PH-3,5	1984345	423	PT 1,5/14-5,0-V	1935433	421
PLH 5/ 2-7,5-ZF	1792106	471	PST 1,3/3-LH-5,0	1704291	431	PT 1,5/ 5-PH-5,0	1755619	425	PT 1,5/14-PH-3,5	1984439	423
PLH 5/ 3-7,5-ZF	1792119	471	PST 1,3/3-LV-5,0	1704453	431	PT 1,5/ 5-PH-5,0 CLIP	1755761	425	PT 1,5/14-PH-5,0	1755703	425
PLH 5/ 4-7,5-ZF	1792122	471	PST 1,3/4-5,0	1933202	434	PT 1,5/5-PVH-3,5	1984044	423	PT 1,5/14-PH-5,0 CLIP	1755855	425
PLH 5/ 5-7,5-ZF	1792135	471	PST 1,3/4-5,0 R56	1720314	435	PT 1,5/5-PVH-5,0	1934890	425	PT 1,5/14-PVH-3,5	1984138	423
PLH 5/ 6-7,5-ZF	1792148	471	PST 1,3/4-5,0-SF	1805643	417	PT 1,5/ 6-3,5-H	1984659	419	PT 1,5/14-PVH-5,0	1934984	425
PLH 5/ 7-7,5-ZF	1792151	471	PST 1,3/4-H-5,0	1705481	435	PT 1,5/ 6-3,5-V	1984808	419	PT 1,5/15-3,5-H	1984743	419
PLH 5/ 8-7,5-ZF	1792164	471	PST 1,3/4-LH-5,0	1704327	431	PT 1,5/ 6-5,0-H	1935200	421	PT 1,5/15-3,5-V	1984895	419
PLH 5/ 9-7,5-ZF	1792177	471	PST 1,3/4-LV-5,0	1704482	431	PT 1,5/ 6-5,0-V	1935352	421	PT 1,5/15-5,0-H	1935297	421
PLH 5/10-7,5-ZF	1792180	471	PST 1,3/5-5,0	1933215	434	PT 1,5/ 6-PH-3,5	1984358	423	PT 1,5/15-5,0-V	1935466	421
PLH 5/11-7,5-ZF	1792193	471	PST 1,3/5-5,0 R56	1720327	435	PT 1,5/ 6-PH-5,0	1755622	425	PT 1,5/15-PH-3,5	1984442	423
PLH 5/12-7,5-ZF	1792203	471	PST 1,3/5-5,0-SF	1805656	417	PT 1,5/ 6-PH-5,0 CLIP	1755774	425	PT 1,5/15-PH-5,0	1755716	425
PLW 16-6/ 3-10	1821067	605	PST 1,3/5-H-5,0	1705494	435	PT 1,5/ 6-PVH-3,5	1984057	423	PT 1,5/15-PH-5,0 CLIP	1755868	425
PLW 16-6/ 4-10	1821070	605	PST 1,3/5-LH-5,0	1704356	431	PT 1,5/ 6-PVH-5,0	1934900	425	PT 1,5/15-PVH-3,5	1984141	423
PLW 16-6/ 5-10	1821083	605	PST 1,3/5-LV-5,0	1704518	431	PT 1,5/ 7-3,5-H	1984662	419	PT 1,5/15-PVH-5,0	1934997	425
PMB	1004364	758	PST 1,3/6-5,0	1933228	434	PT 1,5/ 7-3,5-V	1984811	419	PT 1,5/16-3,5-H	1984756	419
PS-IH BK	0311634	831	PST 1,3/6-5,0 R56	1720330	435	PT 1,5/ 7-5,0-H	1935213	421	PT 1,5/16-3,5-V	1984905	419
PS-IH BU	0311582	831	PST 1,3/6-5,0-SF	1805669	417	PT 1,5/ 7-5,0-V	1935365	421	PT 1,5/16-5,0-H	1935307	421
PS-IH GN	0311605	831	PST 1,3/6-H-5,0	1705504	435	PT 1,5/ 7-PH-3,5	1984361	423	PT 1,5/16-5,0-V	1935459	421
PS-IH GY	0311621	831	PST 1,3/6-LH-5,0	1704369	431	PT 1,5/ 7-PH-5,0	1755635	425	PT 1,5/16-PH-3,5	1984455	423
PS-IH RD	0311579	831	PST 1,3/6-LV-5,0	1704521	431	PT 1,5/ 7-PH-5,0 CLIP	1755787	425	PT 1,5/16-PH-5,0	1755729	425
PS-IH VT	0311618	831	PST 1,3/7-5,0	1933231	434	PT 1,5/ 7-PVH-3,5	1984060	423	PT 1,5/16-PH-5,0 CLIP	1755871	425
PS-IH WH	0311566	831	PST 1,3/7-5,0 R56	1720343	435	PT 1,5/ 7-PVH-5,0	1934913	425	PT 1,5/16-PVH-3,5	1984154	423
PS-IH YE	0311595	831	PST 1,3/7-5,0-SF	1805672	417	PT 1,5/ 8-3,5-H	1984675	419	PT 1,5/16-PVH-5,0	1935006	425
PS-MT	0311647	831	PST 1,3/7-H-5,0	1717301	435	PT 1,5/ 8-3,5-V	1984824	419	PT 2,5/ 2-5,0-H	1935776	427
PSC 1,5/ 3-F	1841909	251	PST 1,3/7-LH-5,0	1704372	431	PT 1,5/ 8-5,0-H	1935226	421	PT 2,5/ 2-5,0-V	1987724	427
PSC 1,5/ 3-M	1841857	251	PST 1,3/7-LV-5,0	1704534	431	PT 1,5/ 8-5,0-V	1935378	421	PT 2,5/ 2-7,5-H	1988105	429
PSC 1,5/ 3-M-PE	1848122	253	PST 1,3/8-5,0	1933244	434	PT 1,5/ 8-PH-3,5	1984374	423	PT 2,5/ 2-7,5-V	1987957	429
PSC 1,5/ 5-F	1841912	251	PST 1,3/8-5,0 R56	1720356	435	PT 1,5/ 8-PH-5,0	1755648	425	PT 2,5/ 2-PVH-5,0	1704165	431
PSC 1,5/ 5-M	1841899	253	PST 1,3/8-5,0-SF	1805685	417	PT 1,5/ 8-PH-5,0 CLIP	1755790	425	PT 2,5/ 3-5,0-H	1935789	427
PSC 1,5/ 5-M-PE	1848135	253	PST 1,3/8-H-5,0	1717314	435	PT 1,5/ 8-PVH-3,5	1984073	423	PT 2,5/ 3-5,0-V	1987737	427
PST 1,0/ 2-3,5	1945096	432	PST 1,3/8-LH-5,0	1704385	431	PT 1,5/ 8-PVH-5,0	1934926	425	PT 2,5/ 3-7,5-H	1988118	429
PST 1,0/ 2-3,5 R24	1720233	433	PST 1,3/8-LV-5,0	1704547	431	PT 1,5/ 9-3,5-H	1984688	419	PT 2,5/ 3-7,5-V	1987960	429
PST 1,0/ 2-H-3,5	1737019	433	PST 1,3/9-5,0	1933257	434	PT 1,5/ 9-3,5-V	1984837	419	PT 2,5/ 3-PVH-5,0	1704178	431
PST 1,0/ 3-3,5	1945106	432	PST 1,3/9-H-5,0	1717327	435	PT 1,5/ 9-5,0-H	1935239	421	PT 2,5/ 4-5,0-H	1935792	427
PST 1,0/ 3-3,5 R24	1720246	433	PST 1,3/10-5,0	1933260	434	PT 1,5/ 9-5,0-V	1935381	421	PT 2,5/ 4-5,0-V	1987740	427
PST 1,0/ 3-H-3,5	1737022	433	PST 1,3/10-H-5,0	1717330	435	PT 1,5/ 9-PH-3,5	1984387	423	PT 2,5/ 4-7,5-H	1988121	429
PST 1,0/ 4-3,5	1945119	432	PST 1,3/11-5,0	1933273	434	PT 1,5/ 9-PH-5,0	1755651	425	PT 2,5/ 4-7,5-V	1987973	429
PST 1,0/ 4-3,5 R24	1995525	433	PST 1,3/11-H-5,0	1717343	435	PT 1,5/ 9-PH-5,0 CLIP	1755800	425	PT 2,5/ 4-PVH-5,0	1704181	431
PST 1,0/ 4-H-3,5	1737035	433	PST 1,3/12-5,0	1933286	434	PT 1,5/ 9-PVH-3,5	1984086	423	PT 2,5/ 5-5,0-H	1935802	427
PST 1,0/ 5-3,5	1945122	432	PST 1,3/12-H-5,0	1717356	435	PT 1,5/ 9-PVH-5,0	1934939	425	PT 2,5/ 5-5,0-V	1987753	427
PST 1,0/ 5-3,5 R56	1720259	433	PST 1,3/13-5,0	1933299	434	PT 1,5/10-3,5-H	1984691	419	PT 2,5/ 5-7,5-H	1988134	429
PST 1,0/ 5-H-3,5	1737048	433	PST 1,3/13-H-5,0	1717369	435	PT 1,5/10-3,5-V	1984840	419	PT 2,5/ 5-7,5-V	1987986	429
PST 1,0/ 6-3,5	1945135	432	PST 1,3/14-5,0	1933309	434	PT 1,5/10-5,0-H	1935242	421	PT 2,5/ 5-PVH-5,0	1704194	431
PST 1,0/ 6-3,5 R56	1720262	433	PST 1,3/14-H-5,0	1717372	435	PT 1,5/10-5,0-V	1935394	421	PT 2,5/ 6-5,0-H	1935815	427
PST 1,0/ 6-H-3,5	1737051	433	PST 1,3/15-5,0	1933312	434	PT 1,5/10-PH-3,5	1984390	423	PT 2,5/ 6-5,0-V	1987766	427
PST 1,0/ 7-3,5	1945148	432	PST 1,3/15-H-5,0	1717385	435	PT 1,5/10-PH-5,0	1755664	425	PT 2,5/ 6-7,5-H	1988147	429
PST 1,0/ 7-3,5 R56	1995538	433	PST 1,3/16-5,0	1933325	434	PT 1,5/10-PH-5,0 CLIP	1755813	425	PT 2,5/ 6-7,5-V	1987999	429
PST 1,0/ 7-H-3,5	1737064	433	PST 1,3/16-H-5,0	1717398	435	PT 1,5/10-PVH-3,5	1984099	423	PT 2,5/ 6-PVH-5,0	1704204	431
PST 1,0/ 8-3,5	1945151	432	PT 1,5/ 2-3,5-H	1984617	419	PT 1,5/10-PVH-5,0	1934942	425	PT 2,5/ 7-5,0-H	1935828	427
PST 1,0/ 8-3,5 R56	1720275	433	PT 1,5/ 2-3,5-V	1984769	419	PT 1,5/11-3,5-H	1984701	419	PT 2,5/ 7-5,0-V	1987779	427
PST 1,0/ 8-H-3,5	1737077	433	PT 1,5/ 2-5,0-H	1935161	421	PT 1,5/11-3,5-V	1984853	419	PT 2,5/ 7-7,5-H	1988150	429
PST 1,0/ 9-3,5	1945164	432	PT 1,5/ 2-5,0-V	1935310	421	PT 1,5/11-5,0-H	1935255	421	PT 2,5/ 7-7,5-V	1988008	429
PST 1,0/ 9-3,5 R56	1995541	433	PT 1,5/ 2-PH-3,5	1984316	423	PT 1,5/11-5,0-V	1935404	421	PT 2,5/ 7-PVH-5,0	1704217	431
PST 1,0/ 9-H-3,5	1737080	433	PT 1,5/ 2-PH-5,0	1755583	425	PT 1,5/11-PH-3,5	1984400	423	PT 2,5/ 8-5,0-H	1935831	427
PST 1,0/10-3,5	1945177	432	PT 1,5/ 2-PH-5,0 CLIP								

Тип	Артикул	Стр.	Тип	Артикул	Стр.	Тип	Артикул	Стр.	Тип	Артикул	Стр.
PT 2,5/10-5,0-V	1987805	427	PTDA 1,5/16-PH-3,5	1725289	407	PTS 5-08	1876521	164	PTSM 0,5/ 2-P-2,5 WH	1704853	395
PT 2,5/10-7,5-H	1988189	429	PTDA 2,5/ 2-5,0	1725302	409	PTSA 0,5/ 2-2,5-F	1989748	411	PTSM 0,5/ 3-2,5-H SMD R44	1771033	593
PT 2,5/10-7,5-V	1988037	429	PTDA 2,5/ 2-PH-5,0	1725497	409	PTSA 0,5/ 2-2,5-Z	1990009	411	PTSM 0,5/ 3-2,5-H SMD WH R44	1814647	393
PT 2,5/11-5,0-H	1935860	427	PTDA 2,5/ 3-5,0	1725315	409	PTSA 0,5/ 3-2,5-F	1989751	411	PTSM 0,5/ 3-2,5-H THR R32	1770898	51
PT 2,5/11-5,0-V	1987818	427	PTDA 2,5/ 3-PH-5,0	1725510	409	PTSA 0,5/ 3-2,5-Z	1990012	411	PTSM 0,5/ 3-2,5-H THR WH R32	1814508	391
PT 2,5/11-7,5-H	1988192	429	PTDA 2,5/ 4-5,0	1725328	409	PTSA 0,5/ 4-2,5-F	1989764	411	PTSM 0,5/ 3-2,5-V SMD R44	1771101	593
PT 2,5/11-7,5-V	1988040	429	PTDA 2,5/ 4-PH-5,0	1725523	409	PTSA 0,5/ 4-2,5-Z	1990025	411	PTSM 0,5/ 3-2,5-V SMD WH R44	1814715	393
PT 2,5/12-5,0-H	1935873	427	PTDA 2,5/ 5-5,0	1725341	409	PTSA 0,5/ 5-2,5-F	1989777	411	PTSM 0,5/ 3-2,5-V THR R44	1770966	51
PT 2,5/12-5,0-V	1987821	427	PTDA 2,5/ 5-PH-5,0	1725536	409	PTSA 0,5/ 5-2,5-Z	1990038	411	PTSM 0,5/ 3-2,5-V THR WH R44	1814579	391
PT 2,5/12-7,5-H	1988202	429	PTDA 2,5/ 6-5,0	1725354	409	PTSA 0,5/ 6-2,5-F	1989780	411	PTSM 0,5/ 3-HH-2,5-THR R32	1778638	59
PT 2,5/12-7,5-V	1988053	429	PTDA 2,5/ 6-PH-5,0	1725549	409	PTSA 0,5/ 6-2,5-Z	1990041	411	PTSM 0,5/ 3-HH-2,5-THR WH R32	1814854	397
PT 2,5/13-5,0-H	1935886	427	PTDA 2,5/ 7-5,0	1725367	409	PTSA 0,5/ 7-2,5-F	1989793	411	PTSM 0,5/ 3-HH0-2,5-SMD R32	1808200	59
PT 2,5/13-5,0-V	1987834	427	PTDA 2,5/ 7-PH-5,0	1725623	409	PTSA 0,5/ 7-2,5-Z	1990054	411	PTSM 0,5/ 3-HH0-2,5-SMD WH R32	1814922	397
PT 2,5/14-5,0-H	1935899	427	PTDA 2,5/ 8-5,0	1725380	409	PTSA 0,5/ 8-2,5-F	1989803	411	PTSM 0,5/ 3-HH1-2,5-THR R32	1815060	61
PT 2,5/14-5,0-V	1987847	427	PTDA 2,5/ 8-PH-5,0	1725636	409	PTSA 0,5/ 8-2,5-Z	1990067	411	PTSM 0,5/ 3-HH1-2,5-THR WH R32	1814993	399
PT 2,5/15-5,0-H	1935909	427	PTDA 2,5/ 9-5,0	1725393	409	PTSA 0,5/ 9-2,5-F	1989816	411	PTSM 0,5/ 3-HH10-2,5-SMD R44	1815138	61
PT 2,5/15-5,0-V	1987850	427	PTDA 2,5/ 9-PH-5,0	1725649	409	PTSA 0,5/ 9-2,5-Z	1990070	411	PTSM 0,5/ 3-HH10-2,5-SMD WHR44	1815206	399
PT 2,5/16-5,0-H	1935912	427	PTDA 2,5/10-5,0	1725406	409	PTSA 0,5/10-2,5-F	1989829	411	PTSM 0,5/ 3-HV-2,5-THR R32	1778639	59
PT 2,5/16-5,0-V	1987863	427	PTDA 2,5/10-PH-5,0	1725652	409	PTSA 0,5/10-2,5-Z	1990083	411	PTSM 0,5/ 3-HV-2,5-THR WH R32	1815277	397
PT/FS 2,8	1406700	723	PTDA 2,5/11-5,0	1725419	409	PTSA 0,5/11-2,5-F	1989832	411	PTSM 0,5/ 3-P-2,5	1778845	55
PT/FS 6,3	0604707	723	PTDA 2,5/11-PH-5,0	1725665	409	PTSA 0,5/11-2,5-Z	1990096	411	PTSM 0,5/ 3-P-2,5 WH	1704854	595
PTA 1,5/ 2-3,5	1988956	419	PTDA 2,5/12-5,0	1725432	409	PTSA 0,5/12-2,5-F	1989845	411	PTSM 0,5/ 4-2,5-H SMD R24	1702474	393
PTA 1,5/ 2-5,0	1988804	421	PTDA 2,5/12-PH-5,0	1725678	409	PTSA 0,5/12-2,5-Z	1990106	411	PTSM 0,5/ 4-2,5-H SMD WH R24	1814650	393
PTA 1,5/ 3-3,5	1988969	419	PTDA 2,5/13-5,0	1725445	409	PTSA 0,5/13-2,5-F	1989858	411	PTSM 0,5/ 4-2,5-H THR R32	1770908	51
PTA 1,5/ 3-5,0	1988817	421	PTDA 2,5/13-PH-5,0	1725640	409	PTSA 0,5/13-2,5-Z	1990119	411	PTSM 0,5/ 4-2,5-H THR WH R32	1814511	391
PTA 1,5/ 4-3,5	1988972	419	PTDA 2,5/14-5,0	1725458	409	PTSA 0,5/14-2,5-F	1989861	411	PTSM 0,5/ 4-2,5-V SMD R44	1771114	53
PTA 1,5/ 4-5,0	1988820	421	PTDA 2,5/14-PH-5,0	1725653	409	PTSA 0,5/14-2,5-Z	1990122	411	PTSM 0,5/ 4-2,5-V SMD WH R44	1814728	393
PTA 1,5/ 5-3,5	1988985	419	PTDA 2,5/15-5,0	1725471	409	PTSA 0,5/15-2,5-F	1989874	411	PTSM 0,5/ 4-2,5-V THR R44	1770979	51
PTA 1,5/ 5-5,0	1988833	421	PTDA 2,5/15-PH-5,0	1725666	409	PTSA 0,5/15-2,5-Z	1990135	411	PTSM 0,5/ 4-2,5-V THR WH R44	1814582	391
PTA 1,5/ 6-3,5	1988998	419	PTDA 2,5/16-5,0	1725484	409	PTSA 0,5/16-2,5-F	1989887	411	PTSM 0,5/ 4-HH-2,5-THR R32	1778641	59
PTA 1,5/ 6-5,0	1988846	421	PTDA 2,5/16-PH-5,0	1725679	409	PTSA 0,5/16-2,5-Z	1990148	411	PTSM 0,5/ 4-HH-2,5-THR WH R32	1814867	397
PTA 1,5/ 7-3,5	1989007	419	PTF 0,3/ 2-WB-1,8-H	1826091	401	PTSA 1,5/ 2-3,5-F	1984963	413	PTSM 0,5/ 4-HH0-2,5-SMD R32	1808213	59
PTA 1,5/ 7-5,0	1988859	421	PTF 0,3/ 4-BB-1,8-H	1826101	401	PTSA 1,5/ 4-3,5-F	1985195	413	PTSM 0,5/ 4-HH0-2,5-SMD WH R32	1814935	397
PTA 1,5/ 8-3,5	1989010	419	PTF 0,3/ 4-WB-1,8-H	1826114	401	PTSA 1,5/ 3-3,5-F	1984976	413	PTSM 0,5/ 4-HH1-2,5-THR R32	1815073	61
PTA 1,5/ 8-5,0	1988862	421	PTPM 0,2/ 2-P-2,5	1780477	55	PTSA 1,5/ 3-3,5-Z	1985205	413	PTSM 0,5/ 4-HH1-2,5-THR WH R32	1815002	399
PTA 1,5/ 9-3,5	1989023	419	PTPM 0,2/ 4-P-2,5	1780480	55	PTSA 1,5/ 4-3,5-F	1984989	413	PTSM 0,5/ 4-HH10-2,5-SMD R44	1815141	61
PTA 1,5/ 9-5,0	1988875	421	PTPM 0,2/ 5-P-2,5 PA CAT5	1811161	57	PTSA 1,5/ 4-3,5-Z	1985218	413	PTSM 0,5/ 4-HH10-2,5-SMD WHR44	1815219	399
PTA 1,5/10-3,5	1989036	419	PTPM 0,2/ 6-P-2,5	1780493	55	PTSA 1,5/ 5-3,5-F	1984992	413	PTSM 0,5/ 4-HV-2,5-THR R32	1778573	59
PTA 1,5/10-5,0	1988888	421	PTPM 0,2/ 8-P-2,5	1780503	55	PTSA 1,5/ 5-3,5-Z	1985221	413	PTSM 0,5/ 4-HV-2,5-THR WH R32	1815280	397
PTA 1,5/11-3,5	1989049	419	PTPM 0,2/10-P-2,5	1780516	55	PTSA 1,5/ 6-3,5-F	1985001	413	PTSM 0,5/ 4-P-2,5	1778858	55
PTA 1,5/11-5,0	1988891	421	PTPM 0,4/ 2-P-2,5	1780529	55	PTSA 1,5/ 6-3,5-Z	1985234	413	PTSM 0,5/ 4-PH0-2,5-SMD WH R32	1814937	395
PTA 1,5/12-3,5	1989052	419	PTPM 0,4/ 4-P-2,5	1780532	55	PTSA 1,5/ 7-3,5-F	1985014	413	PTSM 0,5/ 5-2,5-H SMD R44	1771059	593
PTA 1,5/12-5,0	1988901	421	PTPM 0,4/ 5-P-2,5 PA CAT5	1811145	57	PTSA 1,5/ 7-3,5-Z	1985247	413	PTSM 0,5/ 5-2,5-H SMD WH R44	1814663	393
PTA 1,5/13-3,5	1989065	419	PTPM 0,4/ 6-P-2,5	1780545	55	PTSA 1,5/ 8-3,5-F	1985207	413	PTSM 0,5/ 5-2,5-H THR R32	1770911	51
PTA 1,5/13-5,0	1988914	421	PTPM 0,4/ 8-P-2,5	1780558	55	PTSA 1,5/ 8-3,5-Z	1985250	413	PTSM 0,5/ 5-2,5-H THR WH R32	1814524	391
PTA 1,5/14-3,5	1989078	419	PTPM 0,4/10-P-2,5	1780561	55	PTSA 1,5/ 9-3,5-F	1985030	413	PTSM 0,5/ 5-2,5-V SMD R44	1771127	593
PTA 1,5/14-5,0	1988927	421	PTQ 0,3/ 2-2,5 THR R32	1702610	63	PTSA 1,5/ 9-3,5-Z	1985263	413	PTSM 0,5/ 5-2,5-V SMD WH R44	1814731	393
PTA 1,5/15-3,5	1989081	419	PTS 1,5/ 2-5,0-H	1792863	415	PTSA 1,5/10-3,5-F	1985043	413	PTSM 0,5/ 5-2,5-V THR R44	1770982	51
PTA 1,5/15-5,0	1988930	421	PTS 1,5/ 2-7,5-H	1703083	415	PTSA 1,5/10-3,5-Z	1985276	413	PTSM 0,5/ 5-2,5-V THR WH R44	1814595	391
PTA 1,5/16-3,5	1989094	419	PTS 1,5/ 2-PH-5,0	1805517	417	PTSA 1,5/11-3,5-F	1985056	413	PTSM 0,5/ 5-HH-2,5-THR R32	1778654	59
PTA 1,5/16-5,0	1988943	421	PTS 1,5/ 3-5,0-H	1792876	415	PTSA 1,5/11-3,5-Z	1985289	413	PTSM 0,5/ 5-HH-2,5-THR WH R32	1814870	397
PTDA 1,5/ 2-3,5	1724912	407	PTS 1,5/ 3-7,5-H	1703084	415	PTSA 1,5/12-3,5-F	1985069	413	PTSM 0,5/ 5-HH0-2,5-SMD R32	1808226	59
PTDA 1,5/ 2-PH-3,5	1725107	407	PTS 1,5/ 3-PH-5,0	1805520	417	PTSA 1,5/12-3,5-Z	1985292	413	PTSM 0,5/ 5-HH0-2,5-SMD WH R32	1814948	397
PTDA 1,5/ 3-3,5	1724925	407	PTS 1,5/ 4-5,0-H	1792889	415	PTSA 1,5/13-3,5-F	1985072	413	PTSM 0,5/ 5-HH1-2,5-THR R32	1815086	61
PTDA 1,5/ 3-PH-3,5	1725120	407	PTS 1,5/ 4-7,5-H	1703086	415	PTSA 1,5/13-3,5-Z	1985302	413	PTSM 0,5/ 5-HH1-2,5-THR WH R32	1815015	399
PTDA 1,5/ 4-3,5	1724938	407	PTS 1,5/ 4-PH-5,0	1805533	417	PTSA 1,5/14-3,5-F	1985085	413	PTSM 0,5/ 5-HH10-2,5-SMD R44	1815154	61
PTDA 1,5/ 4-PH-3,5	1725133	407	PTS 1,5/ 5-5,0-H	1792892	415	PTSA 1,5/14-3,5-Z	1985315	413	PTSM 0,5/ 5-HH10-2,5-SMD WHR44	1815222	399
PTDA 1,5/ 5-3,5	1724951	407	PTS 1,5/ 5-7,5-H	1703087	415	PTSA 1,5/15-3,5-F	1985098	413	PTSM 0,5/ 5-HV-2,5-THR R32	1778586	59
PTDA 1,5/ 5-PH-3,5	1725146	407	PTS 1,5/ 5-PH-5,0	1703084	415	PTSA 1,5/15-3,5-Z	1985328	413	PTSM 0,5/ 5-HV-2,5-THR WH R32	1815293	397
PTDA 1,5/ 6-3,5	1724964	407	PTS 1,5/ 6-5,0-H	1792902	415	PTSA 1,5/16-3,5-F	1985108	413	PTSM 0,5/ 5-P-2,5	1778861	55
PTDA 1,5/ 6-PH-3,5	1725159	407	PTS 1,5/ 6-7,5-H	1703088	415	PTSA 1,5/16-3,5-Z	1985331	413	PTSM 0,5/ 5-P-2,5 WH	1704858	395
PTDA 1,5/ 7-3,5	1724977	407	PTS 1,5/ 6-PH-5,0	1805559	417	PTSM 0,5/ 2-2,5-H SMD R24	1702473	53	PTSM 0,5/ 6-2,5-H SMD R44	1771062	53
PTDA 1,5/ 7-PH-3,5	1725172	407	PTS 1,5/ 7-5,0-H	1792915	415	PTSM 0,5/ 2-2,5-H SMD WH R24	1814634	393	PTSM 0,5/ 6-2,5-H SMD WH R44	1814676	393
PTDA 1,5/ 8-3,5	1724996	407	PTS 1,5/ 7-7,5-H	1703090	415	PTSM 0,5/ 2-2,5-H THR R24	1770885	51	PTSM 0,5/ 6-2,5-H THR R32	1770924	51
PTDA 1,5/ 8-PH-3,5	1725185	407	PTS 1,5/ 7-PH-5,0	1805562	417	PTSM 0,5/ 2-2,5-H THR WH R24	1814498	391	PTSM 0,5/ 6-2,5-H THR WH R44	1814537	391
PTDA 1,5/ 9-3,5	1725003	407	PTS 1,5/ 8-5,0-H	1792928	415	PTSM 0,5/ 2-2,5-V SMD R44	1771091	53	PTSM 0,5/ 6-2,5-V SMD R32	1771130	53
PTDA 1,5/ 9-PH-3,5	1725198	407	PTS 1,5/ 8-7,5-H	1703091	415	PTSM 0,5/ 2-2,5-V SMD WH R44	1814702	393	PTSM 0,5/ 6-2,5-V SMD WH R44	1814744	393
PTDA 1,5/10-3,5	1725016	407	PTS 1,5/ 8-PH-5,0	1805575	417	PTSM 0,5/ 2-2,5-V THR R44	1770953	51	PTSM 0,5/ 6-2,5-V THR R4		

Тип	Артикул	Стр.	Тип	Артикул	Стр.	Тип	Артикул	Стр.	Тип	Артикул	Стр.
SMC 1,5/15-GF-3,81	1827554	229	SMKDSN 1,5/15	1869198	91	SMSTB 2,5/11-G	1769324	318	SPC 16/ 7-ST-10,16	1711310	562
SMC 1,5/16-G-3,81	1827415	228	SMKDSN 1,5/15-5,08	1869347	91	SMSTB 2,5/11-G-5,08	1769557	318	SPC 16/ 7-STF-10,16	1711420	563
SMC 1,5/16-GF-3,81	1827567	229	SMKDSN 1,5/16	1869208	91	SMSTB 2,5/11-ST	1768846	268	SPC 16/ 8-ST-10,16	1711232	562
SMKDS 1,5/ 2-3,5	1931770	87	SMKDSN 1,5/16-5,08	1869350	91	SMSTB 2,5/11-ST-5,08	1826377	268	SPC 16/ 8-STF-10,16	1711433	563
SMKDS 1,5/ 3-3,5	1931783	87	SMKDSP 1,5/ 2	1733415	95	SMSTB 2,5/11-STF	1970964	269	SPC 16/ 9-ST-10,16	1711336	562
SMKDS 1/ 2-3,5	1751099	85	SMKDSP 1,5/ 2-5,08	1733570	95	SMSTB 2,5/11-STF-5,08	1971154	269	SPC 16/ 9-STF-10,16	1711446	563
SMKDS 1/ 2-3,81	1728284	85	SMKDSP 1,5/ 3	1733428	95	SMSTB 2,5/12-G-5,08	1769337	318	SPC 5/ 2-ST-7,62	1996016	530
SMKDS 1/ 3-3,5	1751109	85	SMKDSP 1,5/ 3-5,08	1733583	95	SMSTB 2,5/12-ST	1768859	268	SPC 5/ 2-STCL-7,62	1718481	531
SMKDS 1/ 3-3,81	1728297	85	SMKDSP 1,5/ 4-5,08	1733596	95	SMSTB 2,5/12-STF	1826380	268	SPC 5/ 2-STF-7,62	1996126	531
SMKDS 1/ 4-3,5	1751112	85	SMKDSP 1,5/ 4-5,08	1733444	95	SMSTB 2,5/12-STF-5,08	1970977	269	SPC 5/ 3-ST-7,62	1996029	530
SMKDS 1/ 4-3,81	1728307	85	SMKDSP 1,5/ 5-5,08	1733606	95	SMSTB 2,5/12-STF-5,08	1971167	269	SPC 5/ 3-STCL-7,62	1718494	531
SMKDS 1/ 5-3,5	1751125	85	SMKDSP 1,5/ 6	1733457	95	SMSTB 2,5/13-G	1769340	318	SPC 5/ 3-STF-7,62	1996139	531
SMKDS 1/ 5-3,81	1728310	85	SMKDSP 1,5/ 6-5,08	1733619	95	SMSTB 2,5/13-G-5,08	1769573	318	SPC 5/ 4-ST-7,62	1996032	531
SMKDS 1/ 6-3,5	1751138	85	SMKDSP 1,5/ 7	1733460	95	SMSTB 2,5/13-ST	1768862	268	SPC 5/ 4-STCL-7,62	1718504	530
SMKDS 1/ 6-3,81	1728323	85	SMKDSP 1,5/ 7-5,08	1733622	95	SMSTB 2,5/13-ST-5,08	1826393	268	SPC 5/ 4-STF-7,62	1996142	531
SMKDS 1/ 7-3,5	1751141	85	SMKDSP 1,5/ 8	1733473	95	SMSTB 2,5/13-STF	1970980	269	SPC 5/ 4-STF-SH-7,62	1704071	531
SMKDS 1/ 7-3,81	1728336	85	SMKDSP 1,5/ 8-5,08	1733635	95	SMSTB 2,5/13-STF-5,08	1971170	269	SPC 5/ 5-ST-7,62	1996045	531
SMKDS 1/ 8-3,5	1751154	85	SMKDSP 1,5/ 9	1733486	95	SMSTB 2,5/14-G	1769353	318	SPC 5/ 5-STCL-7,62	1718517	530
SMKDS 1/ 8-3,81	1728349	85	SMKDSP 1,5/ 9-5,08	1733648	95	SMSTB 2,5/14-G-5,08	1769586	318	SPC 5/ 5-STF-7,62	1996155	531
SMKDS 1/ 9-3,5	1751167	85	SMKDSP 1,5/ 10	1733499	95	SMSTB 2,5/14-ST	1768875	268	SPC 5/ 6-ST-7,62	1996058	530
SMKDS 1/ 9-3,81	1728352	85	SMKDSP 1,5/ 10-5,08	1733651	95	SMSTB 2,5/14-ST-5,08	1826403	268	SPC 5/ 6-STCL-7,62	1718520	531
SMKDS 1/ 10-3,5	1751170	85	SMKDSP 1,5/ 11	1733509	95	SMSTB 2,5/14-STF	1826403	268	SPC 5/ 6-STF-7,62	1996168	531
SMKDS 1/ 10-3,81	1728365	85	SMKDSP 1,5/ 11-5,08	1733664	95	SMSTB 2,5/14-STF-5,08	1970993	269	SPC 5/ 7-ST-7,62	1996061	530
SMKDS 1/ 11-3,5	1751183	85	SMKDSP 1,5/ 12	1733512	95	SMSTB 2,5/15-G	1971183	269	SPC 5/ 7-STCL-7,62	1718533	531
SMKDS 1/ 11-3,81	1728378	85	SMKDSP 1,5/ 12-5,08	1733677	95	SMSTB 2,5/15-G-5,08	1769366	318	SPC 5/ 7-STF-7,62	1996171	531
SMKDS 1/ 12-3,5	1751196	85	SMSTB 2,5/ 2-G	1769230	318	SMSTB 2,5/15-ST	1769599	318	SPC 5/ 8-ST-7,62	1996074	530
SMKDS 1/ 12-3,81	1728381	85	SMSTB 2,5/ 2-G-5,08	1769463	318	SMSTB 2,5/15-ST-5,08	1768888	268	SPC 5/ 8-STCL-7,62	1718546	531
SMKDS 1/ 13-3,5	1751206	85	SMSTB 2,5/ 2-ST	1768765	268	SMSTB 2,5/15-STF	1826416	268	SPC 5/ 8-STF-7,62	1996184	531
SMKDS 1/ 13-3,81	1728396	85	SMSTB 2,5/ 2-ST-5,08	1826283	268	SMSTB 2,5/15-STF-5,08	1971002	269	SPC 5/ 9-ST-7,62	1996087	530
SMKDS 1/ 14-3,5	1751219	85	SMSTB 2,5/ 2-STF	1970780	269	SMSTB 2,5/16-G	1769379	318	SPC 5/ 9-STCL-7,62	1718559	531
SMKDS 1/ 14-3,81	1728411	85	SMSTB 2,5/ 2-STF-5,08	1971060	269	SMSTB 2,5/16-G-5,08	1769609	318	SPC 5/ 9-STF-7,62	1996197	531
SMKDS 1/ 15-3,5	1751222	85	SMSTB 2,5/ 3-G	1769243	318	SMSTB 2,5/16-ST	1768891	268	SPC 5/ 10-ST-7,62	1996090	530
SMKDS 1/ 15-3,81	1728426	85	SMSTB 2,5/ 3-G-5,08	1769476	318	SMSTB 2,5/16-ST-5,08	1826429	268	SPC 5/ 10-STCL-7,62	1718562	531
SMKDS 1/ 16-3,5	1751235	85	SMSTB 2,5/ 3-ST	1768778	268	SMSTB 2,5/16-STF	1971015	269	SPC 5/ 10-STF-7,62	1996207	531
SMKDS 2,5/ 2-5,08	1705469	103	SMSTB 2,5/ 3-ST-5,08	1826296	268	SMSTB 2,5/16-STF-5,08	1971015	269	SPC 5/ 11-ST-7,62	1996100	530
SMKDS 2,5/ 3-5,08	1705472	103	SMSTB 2,5/ 3-STF	1769283	318	SMSTB 2,5/16-G-5,08	1769609	318	SPC 5/ 11-STCL-7,62	1996030	530
SMKDS 2,5/ 4-5,08	1995664	103	SMSTB 2,5/ 3-STF-5,08	1971073	269	SMSTB 2,5/16-G-5,08	1768891	268	SPC 5/ 11-STF-7,62	1718575	531
SMKDS 2,5/ 5-5,08	1702558	103	SMSTB 2,5/ 4-G	1769256	318	SMSTB 2,5/16-G-5,08	1769379	318	SPC 5/ 12-ST-7,62	1996207	531
SMKDS 2,5/ 6-5,08	1736777	103	SMSTB 2,5/ 4-G-5,08	1769489	318	SMSTB 2,5/16-G-5,08	1971206	269	SPC 5/ 12-STCL-7,62	1718588	531
SMKDS 2,5/ 7-5,08	1766174	103	SMSTB 2,5/ 4-ST	1768781	268	SMSTB 2,5/16-G-5,08	1769803	319	SPC 5/ 12-STF-7,62	1718585	531
SMKDS 2,5/ 8-5,08	1736845	103	SMSTB 2,5/ 4-STF	1970883	269	SMSTB 2,5/16-G	1769803	319	SPC 5/ 12-STF-SH-7,62	1996223	531
SMKDS 2,5/ 9-5,08	1701626	103	SMSTB 2,5/ 4-STF-5,08	1769492	318	SMSTB 2,5/16-G-5,08	1769829	319	SPC 5/ 12-STF-SH-7,62	1996037	531
SMKDS 2,5/ 10-5,08	1736780	103	SMSTB 2,5/ 4-STF-5,08	1769492	318	SMSTB 2,5/16-G-5,08	1769829	319	SPT 1,5/ 2-V-3,5	1990850	141
SMKDS 3/ 2	1713024	107	SMSTB 2,5/ 4-STF-5,08	1769492	318	SMSTB 2,5/16-G-5,08	1769829	319	SPT 1,5/ 3-H-3,5	1990740	141
SMKDS 3/ 2-5,08	1713723	107	SMSTB 2,5/ 4-STF	1970896	269	SMSTB 2,5/16-G-5,08	1769832	319	SPT 1,5/ 3-H-3,5	1990740	141
SMKDS 3/ 3	1713037	107	SMSTB 2,5/ 4-STF-5,08	1971086	269	SMSTB 2,5/16-G-5,08	1769832	319	SPT 1,5/ 3-H-3,5	1990740	141
SMKDS 3/ 3-5,08	1713736	107	SMSTB 2,5/ 5-G	1769269	318	SMSTB 2,5/16-G-5,08	1767407	319	SPT 1,5/ 3-V-3,5	1990863	141
SMKDS 3/ 4	1713082	107	SMSTB 2,5/ 5-G-5,08	1769269	318	SMSTB 2,5/16-G	1769845	319	SPT 1,5/ 4-H-3,5	1990753	141
SMKDS 3/ 4-5,08	1713040	107	SMSTB 2,5/ 5-G-5,08	1769492	318	SMSTB 2,5/16-G-5,08	1769845	319	SPT 1,5/ 4-H-3,5	1990753	141
SMKDS 3/ 6	1713121	107	SMSTB 2,5/ 5-ST	1768794	268	SMSTB 2,5/16-G-5,08	1767410	319	SPT 1,5/ 4-V-3,5	1990876	141
SMKDS 3/ 6-5,08	1713286	107	SMSTB 2,5/ 5-ST-5,08	1768794	268	SMSTB 2,5/16-G-5,08	1769858	319	SPT 1,5/ 4-V-3,5	1990766	141
SMKDS 3/ 8	1713066	107	SMSTB 2,5/ 5-STF-5,08	1826319	268	SMSTB 2,5/16-G-5,08	1767423	319	SPT 1,5/ 5-V-3,5	1990889	141
SMKDS 3/ 12	1713105	107	SMSTB 2,5/ 5-STF	1970906	269	SMSTB 2,5/16-G-5,08	1769861	319	SPT 1,5/ 6-H-3,5	1990779	141
SMKDS 5/ 2-6,35	1720033	447	SMSTB 2,5/ 6-G	1971099	269	SMSTB 2,5/16-G-5,08	1767436	319	SPT 1,5/ 6-V-3,5	1990892	141
SMKDS 5/ 2-9,5	1720017	447	SMSTB 2,5/ 6-G-5,08	1769272	318	SMSTB 2,5/16-G-5,08	1769874	319	SPT 1,5/ 7-H-3,5	1990782	141
SMKDS 5/ 3-6,35	1720046	447	SMSTB 2,5/ 6-ST	1769502	318	SMSTB 2,5/16-G-5,08	1767449	319	SPT 1,5/ 7-V-3,5	1990902	141
SMKDS 5/ 3-9,5	1720020	447	SMSTB 2,5/ 6-ST-5,08	1768804	268	SMSTB 2,5/16-G-5,08	1769887	319	SPT 1,5/ 8-H-3,5	1990795	141
SMKDSN 1,5/ 2	1869062	91	SMSTB 2,5/ 6-STF	1826322	268	SMSTB 2,5/16-G-5,08	1767452	319	SPT 1,5/ 8-V-3,5	1990915	141
SMKDSN 1,5/ 2-5,08	1869211	91	SMSTB 2,5/ 6-STF-5,08	1971019	269	SMSTB 2,5/16-G-5,08	1769890	319	SPT 1,5/ 9-H-3,5	1990805	141
SMKDSN 1,5/ 3	1869075	91	SMSTB 2,5/ 7-G	1769285	318	SMSTB 2,5/16-G-5,08	1767465	319	SPT 1,5/ 9-V-3,5	1990928	141
SMKDSN 1,5/ 3-5,08	1869224	91	SMSTB 2,5/ 7-G-5,08	1769285	318	SMSTB 2,5/16-G-5,08	1769900	319	SPT 1,5/ 10-H-3,5	1990818	141
SMKDSN 1,5/ 4	1869088	91	SMSTB 2,5/ 7-ST	1769515	318	SMSTB 2,5/16-G-5,08	1767478	319	SPT 1,5/ 10-V-3,5	1990931	141
SMKDSN 1,5/ 4-5,08	1869237	91	SMSTB 2,5/ 7-ST-5,08	1768817	268	SMSTB 2,5/16-G-5,08	1769913	319	SPT 1,5/ 11-H-3,5	1990821	141
SMKDSN 1,5/ 5	1869091	91	SMSTB 2,5/ 7-STF	1826335	268	SMSTB 2,5/16-G-5,08	1767481	319	SPT 1,5/ 11-V-3,5	1990944	141
SMKDSN 1,5/ 5-5,08	1869240	91	SMSTB 2,5/ 7-STF-5,08	1970922	269	SMSTB 2,5/16-G-5,08	1769926	319	SPT 1,5/ 12-H-3,5	1990834	141
SMKDSN 1,5/ 6	1869101	91	SMSTB 2,5/ 8-G	1971112	269	SMSTB 2,5/16-G-5,08	1767494	319	SPT 1,5/ 12-V-3,5	1990957	141
SMKDSN 1,5/ 6-5,08	1869253	91	SMSTB 2,5/ 8-G-5,08	1769298	318	SMSTB 2,5/16-G	1769939	319	SPT 16/ 1-H-10,0	1735778	467
SMKDSN 1,5/ 7	1869114	91	SMSTB 2,5/ 8-ST	1769528	318	SMSTB 2,5/16-G-5,08	1767504	319	SPT 16/ 1-V-10,0	1735862	469
SMKDSN 1,5/ 7-5,08	1869266	91	SMSTB 2,5/ 8-ST-5,08	1768448	268	SMSTB 2,5/16-G-5,08	1769942	319	SPT 16/ 2-H-10,0-ZB	1735781	467
SMKDSN 1,5/ 8	1869127	91	SMSTB 2,5/ 8-STF	1826348	268	SMSTB 2,5/16-G-5,08	1767517	319	SPT 16/ 2-V-10,0-ZB	1735875	469
SMKDSN 1,5/ 8-5											

Тип	Артикул	Стр.	Тип	Артикул	Стр.	Тип	Артикул	Стр.	Тип	Артикул	Стр.
SPT 16/ 9-V-10,0-ZB	1735943	469	SPT-THR 1,5/2-V-3,81 P26	1822422	79	SPT-THR 1,5/7-V-3,81 P26	1822477	79	SPT-THR 1,5/12-V-3,81 P26	1822529	79
SPT 2,5/2-H-5,0	1990973	143	SPT-THR 1,5/2-V-5,0 P20 R24	1822418	81	SPT-THR 1,5/7-V-5,0 P20 R56	1823463	81	SPT-THR 1,5/12-V-5,0 P20 R88	1823515	81
SPT 2,5/2-H-5,0-EX	1732386	163	SPT-THR 1,5/2-V-5,0 P26	1822532	81	SPT-THR 1,5/7-V-5,0 P26	1822587	81	SPT-THR 1,5/12-V-5,0 P26	1822639	81
SPT 2,5/2-V-5,0	1991095	143	SPT-THR 1,5/2-V-5,08 P20 R24	1823528	81	SPT-THR 1,5/7-V-5,08 P20 R56	1823573	81	SPT-THR 1,5/12-V-5,08 P20 R88	1823625	81
SPT 2,5/2-V-5,0-EX	1732496	163	SPT-THR 1,5/2-V-5,08 P26	1822642	81	SPT-THR 1,5/7-V-5,08 P26	1822697	81	SPT-THR 1,5/12-V-5,08 P26	1822749	81
SPT 2,5/3-H-5,0	1990986	143	SPT-THR 1,5/3-H-3,5 P20 R32	1822641	79	SPT-THR 1,5/8-H-3,5 P20 R44	1823696	79	SPTA 1,5/2-3,81	1751477	139
SPT 2,5/3-H-5,0-EX	1732399	163	SPT-THR 1,5/3-H-3,5 P26	1822765	78	SPT-THR 1,5/8-H-3,5 P26	1822817	78	SPTA 1,5/2-5,08	1751163	139
SPT 2,5/3-V-5,0	1991105	143	SPT-THR 1,5/3-H-3,81 P20 R32	1823751	79	SPT-THR 1,5/8-H-3,81 P20 R44	1823803	79	SPTA 1,5/3-3,81	1751480	139
SPT 2,5/3-V-5,0-EX	1732506	163	SPT-THR 1,5/3-H-3,81 P26	1822875	78	SPT-THR 1,5/8-H-3,81 P26	1822927	78	SPTA 1,5/3-5,08	1744442	139
SPT 2,5/4-H-5,0	1990999	143	SPT-THR 1,5/3-H-5,0 P20 R32	1823861	81	SPT-THR 1,5/8-H-5,0 P20 R56	1823913	81	SPTA 1,5/4-3,81	1751493	139
SPT 2,5/4-H-5,0-EX	1732409	163	SPT-THR 1,5/3-H-5,0 P26	1822985	80	SPT-THR 1,5/8-H-5,0 P26	1823036	80	SPTA 1,5/4-5,08	1751189	139
SPT 2,5/4-V-5,0	1991118	143	SPT-THR 1,5/3-H-5,08 P20 R32	1823971	81	SPT-THR 1,5/8-H-5,08 P20 R56	1824022	81	SPTA 1,5/5-3,81	1751503	139
SPT 2,5/4-V-5,0-EX	1732519	163	SPT-THR 1,5/3-H-5,08 P26	1823094	80	SPT-THR 1,5/8-H-5,08 P26	1823146	80	SPTA 1,5/5-5,08	1751192	139
SPT 2,5/5-H-5,0	1991008	143	SPT-THR 1,5/3-V-3,5 P20 R24	1823201	79	SPT-THR 1,5/8-V-3,5 P20 R72	1823256	79	SPTA 1,5/6-3,81	1751516	139
SPT 2,5/5-H-5,0-EX	1732412	163	SPT-THR 1,5/3-V-3,5 P26	1822325	79	SPT-THR 1,5/8-V-3,5 P26	1822370	79	SPTA 1,5/6-5,08	1751202	139
SPT 2,5/5-V-5,0	1991121	143	SPT-THR 1,5/3-V-3,81 P20 R24	1823311	79	SPT-THR 1,5/8-V-3,81 P20 R72	1823366	79	SPTA 1,5/7-3,81	1743184	139
SPT 2,5/5-V-5,0-EX	1732522	163	SPT-THR 1,5/3-V-3,81 P26	1822435	79	SPT-THR 1,5/8-V-3,81 P26	1822480	79	SPTA 1,5/7-5,08	1751215	139
SPT 2,5/6-H-5,0	1991011	143	SPT-THR 1,5/3-V-5,0 P20 R32	1823421	81	SPT-THR 1,5/8-V-5,0 P20 R88	1823476	81	SPTA 1,5/8-3,81	1751529	139
SPT 2,5/6-H-5,0-EX	1732425	163	SPT-THR 1,5/3-V-5,0 P26	1822545	81	SPT-THR 1,5/8-V-5,0 P26	1822590	81	SPTA 1,5/8-5,08	1751228	139
SPT 2,5/6-V-5,0	1991134	143	SPT-THR 1,5/3-V-5,08 P20 R32	1823531	81	SPT-THR 1,5/8-V-5,08 P20 R88	1823586	81	SPTA 1,5/9-3,81	1751532	139
SPT 2,5/6-V-5,0-EX	1732535	163	SPT-THR 1,5/3-V-5,08 P26	1822655	81	SPT-THR 1,5/9-V-5,08 P26	1822707	81	SPTA 1,5/9-5,08	1751231	139
SPT 2,5/7-H-5,0	1991024	143	SPT-THR 1,5/4-H-3,5 P20 R32	1823654	79	SPT-THR 1,5/9-H-3,5 P20 R72	1823706	79	SPTA 1,5/10-3,81	1751545	139
SPT 2,5/7-H-5,0-EX	1732438	163	SPT-THR 1,5/4-H-3,5 P26	1822778	78	SPT-THR 1,5/9-H-3,5 P26	1822820	78	SPTA 1,5/10-5,08	1751244	139
SPT 2,5/7-V-5,0	1991147	143	SPT-THR 1,5/4-H-3,81 P20 R32	1823764	79	SPT-THR 1,5/9-H-3,81 P20 R72	1823816	79	SPTA 1,5/11-3,81	1743197	139
SPT 2,5/7-V-5,0-EX	1732548	163	SPT-THR 1,5/4-H-3,81 P26	1822898	78	SPT-THR 1,5/9-H-3,81 P26	1822930	78	SPTA 1,5/11-5,08	1751257	139
SPT 2,5/8-H-5,0	1991037	143	SPT-THR 1,5/4-H-5,0 P20 R32	1823874	81	SPT-THR 1,5/9-H-5,0 P20 R88	1823926	81	SPTA 1,5/12-3,81	1751558	139
SPT 2,5/8-H-5,0-EX	1732441	163	SPT-THR 1,5/4-H-5,0 P26	1822998	80	SPT-THR 1,5/9-H-5,0 P26	1823049	80	SPTA 1,5/12-5,08	1751464	139
SPT 2,5/8-V-5,0	1991150	143	SPT-THR 1,5/4-H-5,08 P20 R32	1823984	81	SPT-THR 1,5/9-H-5,08 P20 R88	1824035	81	SPTA 1/2-3,5	1752104	137
SPT 2,5/8-V-5,0-EX	1732551	163	SPT-THR 1,5/4-H-5,08 P26	1823104	80	SPT-THR 1,5/9-H-5,08 P26	1823159	80	SPTA 1/2-5,0	1752214	137
SPT 2,5/9-H-5,0	1991040	143	SPT-THR 1,5/4-V-3,5 P20 R44	1823214	79	SPT-THR 1,5/9-V-3,5 P20 R72	1823269	79	SPTA 1/3-3,5	1752117	137
SPT 2,5/9-H-5,0-EX	1732454	163	SPT-THR 1,5/4-V-3,5 P26	1822338	79	SPT-THR 1,5/9-V-3,5 P26	1822383	79	SPTA 1/3-5,0	1752227	137
SPT 2,5/9-V-5,0	1991163	143	SPT-THR 1,5/4-V-3,81 P20 R44	1823324	79	SPT-THR 1,5/9-V-3,81 P20 R72	1823379	79	SPTA 1/4-3,5	1752120	137
SPT 2,5/9-V-5,0-EX	1732564	163	SPT-THR 1,5/4-V-3,81 P26	1822448	79	SPT-THR 1,5/9-V-3,81 P26	1822493	79	SPTA 1/4-5,0	1752230	137
SPT 2,5/10-H-5,0	1991053	143	SPT-THR 1,5/4-V-5,0 P20 R56	1823434	81	SPT-THR 1,5/9-V-5,0 P20 R88	1823489	81	SPTA 1/5-3,5	1752133	137
SPT 2,5/10-H-5,0-EX	1732467	163	SPT-THR 1,5/4-V-5,0 P26	1822558	81	SPT-THR 1,5/9-V-5,0 P26	1822600	81	SPTA 1/5-5,0	1752243	137
SPT 2,5/10-V-5,0	1991176	143	SPT-THR 1,5/4-V-5,08 P20 R56	1823544	81	SPT-THR 1,5/9-V-5,08 P20 R88	1823599	81	SPTA 1/6-3,5	1752146	137
SPT 2,5/10-V-5,0-EX	1732577	163	SPT-THR 1,5/4-V-5,08 P26	1822668	81	SPT-THR 1,5/9-V-5,08 P26	1822710	81	SPTA 1/6-5,0	1752256	137
SPT 2,5/11-H-5,0	1991066	143	SPT-THR 1,5/5-H-3,5 P20 R32	1823667	79	SPT-THR 1,5/10-H-3,5 P20 R72	1823719	79	SPTA 1/7-3,5	1752159	137
SPT 2,5/11-H-5,0-EX	1732470	163	SPT-THR 1,5/5-H-3,5 P26	1822781	78	SPT-THR 1,5/10-H-3,5 P26	1822833	78	SPTA 1/7-5,0	1752269	137
SPT 2,5/11-V-5,0	1991189	143	SPT-THR 1,5/5-H-3,81 P20 R32	1823777	79	SPT-THR 1,5/10-H-3,81 P20 R72	1823829	79	SPTA 1/8-3,5	1752162	137
SPT 2,5/11-V-5,0-EX	1732580	163	SPT-THR 1,5/5-H-3,81 P26	1822891	78	SPT-THR 1,5/10-H-3,81 P26	1822943	78	SPTA 1/8-5,0	1752272	137
SPT 2,5/12-H-5,0	1991079	143	SPT-THR 1,5/5-H-5,0 P20 R56	1823887	81	SPT-THR 1,5/10-H-5,0 P20 R88	1823939	81	SPTA 1/9-3,5	1752175	137
SPT 2,5/12-H-5,0-EX	1732483	163	SPT-THR 1,5/5-H-5,0 P26	1823007	80	SPT-THR 1,5/10-H-5,0 P26	1823052	80	SPTA 1/9-5,0	1752285	137
SPT 2,5/12-V-5,0	1991192	143	SPT-THR 1,5/5-H-5,08 P20 R56	1823997	81	SPT-THR 1,5/10-H-5,08 P20 R88	1824048	81	SPTA 1/10-3,5	1752188	137
SPT 2,5/12-V-5,0-EX	1732593	163	SPT-THR 1,5/5-H-5,08 P26	1823117	80	SPT-THR 1,5/10-H-5,08 P26	1823162	80	SPTA 1/10-5,0	1752298	137
SPT 5/1-H-7,5	1719189	463	SPT-THR 1,5/5-V-3,5 P20 R44	1823227	79	SPT-THR 1,5/10-V-3,5 P20 R72	1823272	79	SPTA 1/11-3,5	1752191	137
SPT 5/1-V-7,5	1719309	465	SPT-THR 1,5/5-V-3,5 P26	1822341	79	SPT-THR 1,5/10-V-3,5 P26	1822396	79	SPTA 1/11-5,0	1752308	137
SPT 5/2-H-7,5-ZB	1719192	463	SPT-THR 1,5/5-V-3,81 P20 R44	1823337	79	SPT-THR 1,5/10-V-3,81 P20 R72	1823382	79	SPTA 1/12-3,5	1752201	137
SPT 5/2-V-7,5-ZB	1719312	465	SPT-THR 1,5/5-V-3,81 P26	1822451	79	SPT-THR 1,5/10-V-3,81 P26	1822503	79	SPTA 1/12-5,0	1752311	137
SPT 5/3-H-7,5-ZB	1719202	463	SPT-THR 1,5/5-V-5,0 P20 R56	1823447	81	SPT-THR 1,5/10-V-5,0 P20 R88	1823492	81	SS-ZB VH	5031171	754
SPT 5/3-V-7,5-ZB	1719325	465	SPT-THR 1,5/5-V-5,0 P26	1822561	81	SPT-THR 1,5/10-V-5,0 P26	1822613	81	SS-ZB YH	5031650	754
SPT 5/4-H-7,5-ZB	1719215	463	SPT-THR 1,5/5-V-5,08 P20 R56	1823557	81	SPT-THR 1,5/10-V-5,08 P20 R88	1823609	81	ST-MKDSP 3/5	1718207	832
SPT 5/4-V-7,5-ZB	1719338	465	SPT-THR 1,5/5-V-5,08 P26	1822671	81	SPT-THR 1,5/10-V-5,08 P26	1822723	81	STG-MTN 0,5-1,0	3190438	827
SPT 5/5-H-7,5-ZB	1719228	463	SPT-THR 1,5/6-H-3,5 P20 R44	1823670	79	SPT-THR 1,5/11-H-3,5 P20 R72	1823722	79	STG-MTN 0,5-1,0 BA	3190629	827
SPT 5/5-V-7,5-ZB	1719341	465	SPT-THR 1,5/6-H-3,5 P26	1822794	78	SPT-THR 1,5/11-H-3,5 P26	1822846	78	STG-MTN 1,5-2,5	3190506	827
SPT 5/6-H-7,5-ZB	1719231	463	SPT-THR 1,5/6-H-3,81 P20 R44	1823780	79	SPT-THR 1,5/11-H-3,81 P20 R72	1823832	79	STG-MTN 1,5-2,5 BAND	3190632	827
SPT 5/6-V-7,5-ZB	1719354	465	SPT-THR 1,5/6-H-3,81 P26	1822901	78	SPT-THR 1,5/11-H-3,81 P26	1822956	78	STZ 2-MSTBC-5,08	1810529	828
SPT 5/7-H-7,5-ZB	1719244	463	SPT-THR 1,5/6-H-5,0 P20 R56	1823890	81	SPT-THR 1,5/11-H-5,0 P20 R88	1823942	81	STZ 2-PCC 4-7,62	1840214	828
SPT 5/7-V-7,5-ZB	1719367	465	SPT-THR 1,5/6-H-5,0 P26	1823010	80	SPT-THR 1,5/11-H-5,0 P26	1823065	80	STZ 3-PCC 4-7,62	1840227	828
SPT 5/8-H-7,5-ZB	1719257	463	SPT-THR 1,5/6-H-5,08 P20 R56	1824006	81	SPT-THR 1,5/11-H-5,08 P20 R88	1824051	81	STZ 4-MSTBC-5,08	1810532	828
SPT 5/8-V-7,5-ZB	1719370	465	SPT-THR 1,5/6-H-5,08 P26	1823120	80	SPT-THR 1,5/11-H-5,08 P26	1823175	80	STZ 5-PCC 4-7,62 GN	1842005	828
SPT 5/9-H-7,5-ZB	1719260	463	SPT-THR 1,5/6-V-3,5 P20 R44	1823230	79	SPT-THR 1,5/11-V-3,5 P20 R72	1823285	79	STZ 8-FKC-5,08	1876880	837
SPT 5/9-V-7,5-ZB	1719383	465	SPT-THR 1,5/6-V-3,5 P26	1822354	79	SPT-THR 1,5/11-V-3,5 P26	1822406	79	STZ 8-MSTBC-5,08	1810516	828
SPT 5/10-H-7,5-ZB	1719273	463	SPT-THR 1,5/6-V-3,81 P20 R44	1823340	79	SPT-THR 1,5/11-V-3,81 P20 R72	1823395	79	STZ 8-PCC 4-7,62	1840230	828
SPT 5/10-V-7,5-ZB	1719396	465	SPT-THR 1,5/6-V-3,81 P26	1822464	79	SPT-THR 1,5/11-V-3,81 P26	1822516	79	STZ 12-MSTBC-5,08	1810503	828
SPT 5/11-H-7,5-ZB	1719286	463	SPT-THR 1,5/6-V-5,0 P20 R56	1823450	81	SPT-THR 1,5/11-V-5,0 P20 R88	1823502	81	STZ 4-FKC-5,08	1876877	837
SPT 5/11-V-7,5-ZB	1719406	465	SPT-THR 1,5/6-V-5,0 P26	1822574	81	SPT-THR 1,5/11-V-5,0 P26	1822626	81	SZF 0-0,4X2,5	1204504	748
SPT 5/12-H-7,5-ZB	1719299	463	SPT-THR 1,5/6-V-5,08 P20 R56	1823560	81	SPT-THR 1,5/11-V-5,08 P20 R88	1823612	81	SZF 1-0,6X3,5	1204517	682
SPT 5/12-V-7,5-ZB	1719419	465	SPT-THR 1,5/6-V-5,08 P26	1822684	81	SPT-THR 1,5/11-V-5,08 P26	1822736	81	SZS 0,6X3,5	1205053	776
SPT-THR 1,5/2-H-3,5 P20 R24	1823638	79	SPT-THR 1,5/7-H-3,5 P20 R44	1823683	79	SPT-THR 1,5/12-H-3,5 P20 R72	1823735	79			
SPT-THR 1,5/2-H-3,5 P26	1822752	78	SPT-THR 1,5/7-H-3,5 P26	1822804	78	SPT-THR 1,5/12-H-3,5 P26	1822859	78			
SPT-THR 1,5/2-H-3,81 P20 R24	1823748	79	SPT-THR 1,5/7-H-3,81 P20 R44	1823793	79	SPT-THR 1,5/12-H-3,81 P20 R72	1823845	79			
SPT-THR 1,5/2-H-3,81 P26	1822862	78	SPT-THR 1,5/7-H-3,81 P26	1822914	78	SPT-THR 1,5/12-H-3,81 P26	1822969	78			
SPT-THR 1,5/2-H-5,0 P20 R24	1823858	81	SPT-THR 1,5/7-H-5,0 P20 R56	1823900	81	SPT-THR 1,5/12-H-5,0 P20 R88</					

Тип	Артикул	Стр.	Тип	Артикул	Стр.	Тип	Артикул	Стр.	Тип	Артикул	Стр.
TFKC 2,5/ 4-STF-5,08	1962710	285	TMSTBP 2,5/10-ST-5,08	1853094	270	TVMSTB 2,5/ 7-STF-5,08	1719147	271	UM-ALU 4 LID45 PA BK	2200971	745
TFKC 2,5/ 5-ST-5,08	1962639	284	TMSTBP 2,5/10-STF-5,08	1853188	271	TVMSTB 2,5/ 8-ST-5,08	1719066	271	UM-ALU 4 LID75 PA BK	2200972	744
TFKC 2,5/ 5-ST-5,08 AU	1965461	284	TPC 16/ 2-ST-10,16	1715170	556	TVMSTB 2,5/ 8-STF-5,08	1719150	271	UM-ALU 4 PE CONTACT	2200973	744
TFKC 2,5/ 5-STF-5,08	1962723	285	TPC 16/ 2-STF-10,16	1715251	557	TVMSTB 2,5/ 9-ST-5,08	1719079	271	UM-ALU 4-100,5 COVER AL	2200951	744
TFKC 2,5/ 5-STF-5,08 AU	1962590	285	TPC 16/ 3-ST-10,16	1715183	556	TVMSTB 2,5/ 9-STF-5,08	1719163	271	UM-ALU 4-100,5 COVER PA BK	2200952	744
TFKC 2,5/ 6-ST-5,08	1962642	284	TPC 16/ 3-STF-10,16	1715264	557	TVMSTB 2,5/10-ST-5,08	1719082	271	UM-ALU 4-100,5 FRONT 130	2200946	744
TFKC 2,5/ 6-STF-5,08	1962736	285	TPC 16/ 4-ST-10,16	1715196	556	TVMSTB 2,5/10-STF-5,08	1719176	271	UM-ALU 4-100,5 FRONT 165	2200947	744
TFKC 2,5/ 7-ST-5,08	1962655	284	TPC 16/ 4-STF-10,16	1715277	557				UM-ALU 4-100,5 FRONT 200	2200948	744
TFKC 2,5/ 7-STF-5,08	1962749	285	TPC 16/ 5-ST-10,16	1715206	556				UM-ALU 4-100,5 FRONT 235	2200949	744
TFKC 2,5/ 7-STF-5,08 AU	1765748	285	TPC 16/ 5-STF-10,16	1715206	557				UM-ALU 4-100,5 FRONT 42,5	2200943	744
TFKC 2,5/ 8-ST-5,08	1962668	284	TPC 16/ 6-ST-10,16	1715219	556				UM-ALU 4-100,5 FRONT 60	2200944	744
TFKC 2,5/ 8-STF-5,08	1962752	285	TPC 16/ 6-STF-10,16	1715293	557	UEG 20	2790211	722	UM-ALU 4-100,5 FRONT 95	2200945	744
TFKC 2,5/ 8-STF-5,08 AU	1710272	285	TPC 16/ 7-ST-10,16	1715222	556	UEG 20-FS/FS	2790266	723	UM-ALU 4-100,5 FRONT 990	2200950	744
TFKC 2,5/ 9-ST-5,08	1962671	284	TPC 16/ 7-STF-10,16	1715303	557	UEG 30/1	2790871	723	UM-ALU 4-100,5 PROFILE 130	2200938	744
TFKC 2,5/ 9-STF-5,08	1962765	285	TPC 16/ 8-ST-10,16	1715235	556	UEG 30/1-FS/FS	2790884	723	UM-ALU 4-100,5 PROFILE 165	2200939	744
TFKC 2,5/10-ST-5,08	1962684	284	TPC 16/ 8-STF-10,16	1715316	557	UEG 30/2	2790240	723	UM-ALU 4-100,5 PROFILE 200	2200940	744
TFKC 2,5/10-STF-5,08	1962778	285	TPC 16/ 9-ST-10,16	1715248	556	UEG 30/2-FS/FS	2790279	723	UM-ALU 4-100,5 PROFILE 235	2200941	744
TFMC 1,5/ 2-ST-3,5	1772618	202	TPC 16/ 9-STF-10,16	1715329	557	UEG-EU-BE	2956819	739	UM-ALU 4-100,5 PROFILE 42,5	2200935	744
TFMC 1,5/ 2-STF-3,5	1772702	203	TSPC 5/ 2-ST-7,62	1728455	532	UEG-EU-SE	2956822	739	UM-ALU 4-100,5 PROFILE 60	2200936	744
TFMC 1,5/ 3-ST-3,5	1772621	202	TSPC 5/ 2-STCL-7,62	1765418	533	UEG-EU-VS	5028883	739	UM-ALU 4-100,5 PROFILE 95	2200937	744
TFMC 1,5/ 3-STF-3,5	1772715	203	TSPC 5/ 2-STF-7,62	1728206	533	UEG-MT-FS	2790389	724	UM-ALU 4-100,5 PROFILE 990	2200942	744
TFMC 1,5/ 4-ST-3,5	1772634	202	TSPC 5/ 3-ST-7,62	1728468	532	UEGH 22,5	2757102	726	UM-ALU 4-72 COVER AL	2200933	744
TFMC 1,5/ 4-STF-3,5	1772728	203	TSPC 5/ 3-STCL-7,62	1765421	533	UEGH 25	2757115	726	UM-ALU 4-72 COVER PA BK	2200934	744
TFMC 1,5/ 5-ST-3,5	1772647	202	TSPC 5/ 3-STF-7,62	1728219	533	UEGH 27,5-SMD	2757128	726	UM-ALU 4-72 FRONT 130	2200928	744
TFMC 1,5/ 5-STF-3,5	1772731	203	TSPC 5/ 4-ST-7,62	1728471	532	UEGH 40/1	2757144	727	UM-ALU 4-72 FRONT 165	2200929	744
TFMC 1,5/ 6-ST-3,5	1772650	202	TSPC 5/ 4-STCL-7,62	1765434	533	UEGH 40/2	2757131	727	UM-ALU 4-72 FRONT 200	2200930	744
TFMC 1,5/ 6-STF-3,5	1772744	203	TSPC 5/ 4-STF-7,62	1728222	533	UEGH 42,5/1-SMD	2757157	727	UM-ALU 4-72 FRONT 235	2200931	744
TFMC 1,5/ 7-ST-3,5	1772663	202	TSPC 5/ 5-ST-7,62	1728484	532	UEGH 42,5/2-SMD	2757160	727	UM-ALU 4-72 FRONT 42,5	2200925	744
TFMC 1,5/ 7-STF-3,5	1772757	203	TSPC 5/ 5-STCL-7,62	1765447	533	UEGH 45/2-SMD	2757173	727	UM-ALU 4-72 FRONT 60	2200926	744
TFMC 1,5/ 8-ST-3,5	1772676	202	TSPC 5/ 5-STF-7,62	1728235	533	UEGM 22,5	2792002	724	UM-ALU 4-72 FRONT 95	2200927	744
TFMC 1,5/ 8-STF-3,5	1772760	203	TSPC 5/ 6-ST-7,62	1728497	532	UEGM 22,5-FS/FS	2792073	725	UM-ALU 4-72 FRONT 990	2200932	744
TFMC 1,5/ 9-ST-3,5	1772689	202	TSPC 5/ 6-STCL-7,62	1765450	533	UEGM 25	2792015	724	UM-ALU 4-72 PROFILE 130	2200920	744
TFMC 1,5/ 9-STF-3,5	1772773	203	TSPC 5/ 6-STF-7,62	1728248	533	UEGM 25-FS/FS	2792086	725	UM-ALU 4-72 PROFILE 165	2200921	744
TFMC 1,5/10-ST-3,5	1772692	202	TSPC 5/ 7-ST-7,62	1728507	532	UEGM 27,5-SMD	2757063	724	UM-ALU 4-72 PROFILE 200	2200922	744
TFMC 1,5/10-STF-3,5	1772786	203	TSPC 5/ 7-STCL-7,62	1765463	533	UEGM 40/1	2792112	725	UM-ALU 4-72 PROFILE 235	2200923	744
THERMOMARK ROLL	5146477	820	TSPC 5/ 7-STF-7,62	1728251	533	UEGM 40/1-FS/FS	2792125	725	UM-ALU 4-72 PROFILE 42,5	2200917	744
THERMOMARK ROLL X1	5146723	821	TSPC 5/ 8-ST-7,62	1728210	532	UEGM 40/2	2792028	725	UM-ALU 4-72 PROFILE 60	2200918	744
THERMOMARK ROLL X1 CUTTER	5146765	821	TSPC 5/ 8-STCL-7,62	1765476	533	UEGM 40/2-FS/FS	2792099	725	UM-ALU 4-72 PROFILE 95	2200919	744
THERMOMARK ROLL X1 CUTTER/P	5146766	821	TSPC 5/ 8-STF-7,62	1728264	533	UEGM-MSTB	2781453	728	UM-ALU 4-72 PROFILE 990	2200924	744
THERMOMARK ROLL X1-CASE	5146724	821	TSPC 5/ 9-ST-7,62	1728523	532	UEGM-MSTB-BS	2781466	728	UM-ALU 6-161 MOUNT 150 GY	2201332	769
THERMOMARK ROLL-CUTTER	5146422	820	TSPC 5/ 9-STCL-7,62	1765489	533	UM 4-PROFIL	2952020	754	UM-ALU 6-161 MOUNT 200 GY	2201334	769
THERMOMARK ROLL-CUTTER/P	5146435	820	TSPC 5/ 9-STF-7,62	1728277	533	UM 25-PROFIL 100CM	2915795	754	UM-BASIC PROFILE	2200149	748
THERMOMARK ROLL-ERH	5146448	820	TSPC 5/10-ST-7,62	1728536	532	UM 25-SEK	2959298	754	UM-BE 16,5	2956903	762
THERMOMARK-ERH 500	5146309	820	TSPC 5/10-STCL-7,62	1765492	533	UM 25-SES	2959285	754	UM-BE 16,5-1	2958053	763
THERMOMARK-RIBBON 110	5145384	814	TSPC 5/10-STF-7,62	1728280	533	UM 25/45-FEO 200	2959434	754	UM-BE 35	2955577	762
THERMOMARK-RIBBON 110 BU	0829544	820	TSPC 5/11-ST-7,62	1728549	532	UM 45-PROFIL 100CM	2914550	755	UM-BE 35-1	2956657	763
THERMOMARK-RIBBON 110 GN	0829542	820	TSPC 5/11-STCL-7,62	1765502	533	UM 45-SE	2906131	755	UM-BEFE 35	2955564	762
THERMOMARK-RIBBON 110 RD	0829543	820	TSPC 5/11-STF-7,62	1728293	533	UM 45-SEAS	2907554	755	UM-BEFE 35-1	2956660	763
THERMOMARK-RIBBON 110-EML-HT0800342	810		TSPC 5/12-ST-7,62	1728552	532	UM 45-SEFE	2907826	755	UM-H	2955441	762
THERMOMARK-RIBBON 110-WMSU 0801358	820		TSPC 5/12-STCL-7,62	1765515	533	UM 45-SEFE O.N.	2959793	755	UM-PRO 108 COVER-L BK	2200155	749
THERMOMARK-RIBBON 110-WMSU WH0801359	820		TSPC 5/12-STF-7,62	1728303	533	UM 45-SE	2959311	755	UM-PRO 108 COVER-R BK	2200156	749
THERMOMARK-RIBBON 110-WMTB HF5148007	821		TVFKC 1,5/ 2-ST	1713839	282	UM 45-SES	2959308	755	UM-PRO 108 FOOT BK	2200157	749
THERMOMARK-RIBBON 64-WMSU 0801360	820		TVFKC 1,5/ 3-ST	1713842	282	UM 72-FE	2959382	756	UM-PRO 122 COVER-L BK	2200158	749
THERMOMARK-RIBBON 64-WMSU WH0801361	820		TVFKC 1,5/ 4-ST	1713855	282	UM 72-LG 10	2959366	756	UM-PRO 122 COVER-R BK	2200159	749
TL CASE	0800613	820	TVFKC 1,5/ 5-ST	1713868	282	UM 72-PROFIL 100CM	2907583	756	UM-PRO 122 FOOT BK	2200160	749
TML (104X10)R	0801835	802	TVFKC 1,5/ 6-ST	1713871	282	UM 72-SE	2959337	756	UM-PRO 72 COVER-L BK	2200151	748
TML (104X2,8)R	0801832	802	TVFKC 1,5/ 7-ST	1713884	282	UM 72-SEFE/L	2959340	756	UM-PRO 72 COVER-R BK	2200152	748
TML (104X3,8)R	0801833	802	TVFKC 1,5/ 8-ST	1713897	282	UM 72-SEFE/R	2959353	756	UM-PRO 72 FOOT BK	2200153	748
TML (104X5)R	0801834	802	TVFKC 1,5/ 9-ST	1713907	282	UM 72-SEPEFL	2906487	756	UM-PRO A/U 73 CM	2200311	748
TML (EX10)R	0801839	803	TVFKC 1,5/10-ST	1713910	282	UM-A/U 73-HT CM	2853310	762	UM-PRO A/U 92 CM	2200312	748
TML (EX2,8)R	0801836	803	TVFKCL 1,5/ 2-ST	1715921	283	UM-A/U CM	2854885	762	UM-PRO A/U N 73 CM	2200310	748
TML (EX3,8)R	0801837	803	TVFKCL 1,5/ 3-ST	1715934	283	UM-A/U N 73 CM	2708852	757	UM-PRO LID-73 BK	2200173	748
TML (EX5)R	0801838	803	TVFKCL 1,5/ 4-ST	1715947	283	UM-ALU 4 AU45 L130	2200957	745	UM-PRO LID-73N BK	2200174	748
TML (EX7)R	0830837	803	TVFKCL 1,5/ 5-ST	1715950	283	UM-ALU 4 AU45 L165	2200958	745	UM-PRO LID-92 BK	2200172	748
TMSTBP 2,5/ 2-ST-5,08	1853010	270	TVFKCL 1,5/ 6-ST	1715963	283	UM-ALU 4 AU45 L200	2200959	745	UM-PRO MOUNT BK	2200171	748
TMSTBP 2,5/ 2-STF-5,08	1853104	271	TVFKCL 1,5/ 7-ST	1715976	283	UM-ALU 4 AU45 L235	2200960	745	UM-PRO PCB C-LOCK L1 BK	2200164	748
TMSTBP 2,5/ 3-ST-5,08	1853023	270	TVFKCL 1,5/ 8-ST	1715989	283	UM-ALU 4 AU45 L25	2200953	745	UM-PRO PCB C-LOCK L2 BK	2200165	748
TMSTBP 2,5/ 3-STF-5,08	1853117	271	TVFKCL 1,5/ 9-ST	1715992	283	UM-ALU 4 AU45 L42,5	2200954	745	UM-PRO PCB C-LOCK L3 BK	2200166	748
TMSTBP 2,5/ 4-ST-5,08	1853036	270	TVFKCL 1,5/10-ST	1716001	283	UM-ALU 4 AU45 L60	2200955	745	UM-PRO PCB S-LOCK BK	2200168	748
TMSTBP 2,5/ 4-STF-5,08	1853120	271	TVMSTB 2,5/ 2-ST-5,08	1719008	271	UM-ALU 4 AU45 L95	2200956	745	UM-PRO PE CONTACT L1	2200161	748
TMSTBP 2,5/ 5-ST-5,08	1853049	270	TVMSTB 2,5/ 2-STF-5,08	1719095	271	UM-ALU 4 AU75 L130	2200966	745	UM-PRO PE CONTACT L2	2200162	748
TMSTBP 2,5/ 5-STF-5,08	1853133	271	TVMSTB 2,5/ 3-ST-5,08	1719011	271	UM-ALU 4 AU75 L165	2200967	745	UM-PRO PE CONTACT L3	2200163	748
TMSTBP 2,5/ 6-ST-5,08	1853052	270	TVMSTB 2,5/ 3-STF-5,08	1719105	271	UM-ALU 4 AU75 L200	2200968	745	UM-PRO PROFILE	2200148	748
TMSTBP 2,5/ 6-STF-5,08	1853146	271	TVMSTB 2,5/ 4-ST-5,08	1719024	271	UM-ALU 4 AU75 L235	2200969	745	UM-SE	2955593	762
TMSTBP 2,5/ 7-ST-5,08	1853065	270	TVMSTB 2,5/ 4-STF-5,08	1719118	271	UM-ALU 4 AU75 L25	2200962	745	UM-SE 1	2958147	763
TMSTBP 2,5/ 7-STF-5,08	1853159	271	TVMSTB 2,5/ 5-ST-5,08	1719037	271	UM-ALU 4 AU75 L42,5	2200963	745	UM-SE-A60	2955616	762
TMSTBP 2,5/ 8-ST-5,08	1853078	270	TVMSTB 2,5/ 5-STF-5,08	1719121	271	UM-ALU 4 AU75 L60	2200964	745	UM-SE-A60-R	2956893	762
TMSTBP 2,5/ 8-STF-5,08	1853162	271	TVMSTB 2,5/ 6-ST-5,08	1719040	271	UM-ALU 4 AU75 L95	2200965	745	UM-SE-A73	2955603	762
TMSTBP 2,5/ 9-ST-5,08	1853081	271	TVMSTB 2,5/ 6-STF-5,08	1719134	271	UM-ALU 4 AU75 L990	2200970	745	UM-SE-A73-R	2956741	762
TMSTBP 2,5/ 9-STF-5,08	1853175	270	TVMSTB 2,5/ 7-ST-5,08	1719053	271	UM-ALU 4 FOOT	2200974	744	UM-SE-A73N	2962256	762

Тип	Артикул	Стр.	Тип	Артикул	Стр.	Тип	Артикул	Стр.	Тип	Артикул	Стр.
UM-VS	2955580	762	UMSTBVK 2,5/14-GF-5,08	1788046	361	WML 14 (38X19)R CUS	0824892	819	ZEC 1,0/6-LPV-3,5 C1	1915699	365
UM100-PROFIL 100CM	2914563	757	UMSTBVK 2,5/14-ST-5,08	1833933	362	WML 18 (12X12)R	0817507	818	ZEC 1,0/6-ST-3,5 C1 R1,6	1893724	365
UM108-N-SE-A73	2709383	757	UMSTBVK 2,5/14-STF-5,08	1859292	363	WML 18 (12X12)R CUS	0824894	819	ZEC 1,0/7-LPV-3,5 C1	1915709	365
UM108 N-SEFE/L-A73	2709367	757	UMSTBVK 2,5/15-G-5,08	1788240	361	WML 20 (31X25)R	0828457	818	ZEC 1,0/7-ST-3,5 C1 R1,7	1893737	365
UM108 N-SEFE/R-A73	2709354	757	UMSTBVK 2,5/15-GF-5,08	1788059	361	WML 20 (31X25)R CUS	0828992	819	ZEC 1,0/8-LPV-3,5 C1	1915712	365
UM108 N-SEPEF/L-A73	2709370	757	UMSTBVK 2,5/15-ST-5,08	1833946	362	WML 22 (25X25)R CUS	0824895	819	ZEC 1,0/8-ST-3,5 C1 R1,8	1893740	365
UM108-A/U CEM	2854898	757	UMSTBVK 2,5/15-STF-5,08	1859302	363	WML 3 (13X10)R	0800073	818	ZEC 1,0/9-LPV-3,5 C1	1915725	365
UM108-FE	2959463	757	UMSTBVK 2,5/16-G-5,08	1788253	361	WML 36 (25X38)R	0817510	818	ZEC 1,0/9-ST-3,5 C1 R1,9	1893753	365
UM108-LG 10	2959780	757	UMSTBVK 2,5/16-GF-5,08	1788062	361	WML 36 (25X38)R CUS	0824896	819	ZEC 1,0/10-LPV-3,5 C1	1915738	365
UM108-PROFIL 100CM	2907525	757	UMSTBVK 2,5/16-ST-5,08	1833959	362	WML 7,5 (13X13)R	0800074	818	ZEC 1,0/10-ST-3,5 C1 R1,10	1893766	365
UM108-SE	2959476	757	UMSTBVK 2,5/16-STF-5,08	1859315	363	WML 7,5 (25X13)R	0800075	818	ZEC 1,0/11-LPV-3,5 C1	1915741	365
UM108-SE-A60	2959748	757	UPCV3K 4-G-7,62	1838381	521	WML 12 (25X19)R	0800076	818	ZEC 1,0/11-ST-3,5 C1 R1,11	1893779	365
UM108-SE-A73	2959751	757	UPCV3K-F	1881202	521	WML 14 (25X19)R CUS	0824890	819	ZEC 1,0/12-LPV-3,5 C1	1915754	365
UM108-SEFE/L	2959696	757	UTA 107	2853983	764	WML 14 (25X19)R YE CUS	0824891	819	ZEC 1,0/12-ST-3,5 C1 R1,12	1893782	365
UM108-SEFE/L-A60	2959722	757	UTA 130	2706412	764	WML 14 (25X19)RL	0830678	818	ZEC 1,5/2-LPV-5,0 C2	1898266	367
UM108-SEFE/L-A73	2959735	757	UTA 136	2853996	764	WML 14 (38X19)R YE	0830675	818	ZEC 1,5/2-LPV-7,5 C2	1898376	367
UM108-SEFE/R	2959683	757	UTA 159	2854018	764	WML 14 (38X19)R YE CUS	0830682	819	ZEC 1,5/2-ST-5,0 C2 R1,2	1883048	365
UM108-SEFE/R-A60	2959706	757	UTA 184	2854021	764	WML 14 (38X19)RL	0830679	818	ZEC 1,5/2-ST-7,5 C2 R1,2	1883145	367
UM108-SEFE/R-A73	2959719	757	UTA 89	2853970	764	WML 22 (25X25)R	0800078	818	ZEC 1,5/3-LPV-5,0 C2	1898279	367
UM108-SEPEF/L	2906490	757	UW 10	3073322	610	WML 46 (25X38)R	0800067	818	ZEC 1,5/3-LPV-7,5 C2	1898389	367
UM108-SEPEF/L-A60	2906500	757	UW 10-POT	3073461	611	WML 5 (25X10)R YE	0830673	818	ZEC 1,5/3-ST-5,0 C2 R1,3	1883051	365
UM108-SEPEF/L-A73	2906513	757	UW 10-POT/S	3073474	611	WML 5 (25X10)R YE CUS	0830680	819	ZEC 1,5/3-ST-7,5 C2 R1,3	1883158	367
UM122-A/U92	2909455	758	UW 10/S	3073335	610	WML 5 (25X10)RL	0830676	818	ZEC 1,5/4-LPV-5,0 C2	1898282	367
UM122-FE	2909471	758	UW 16	3073348	612	WML 6 (13X13)R YE	0830674	818	ZEC 1,5/4-LPV-7,5 C2	1898392	367
UM122-LG 13	2908809	758	UW 16-POT	3073487	613	WML 6 (13X13)R YE CUS	0830681	819	ZEC 1,5/4-ST-5,0 C2 R1,4	1883064	365
UM122-PROFIL 100CM	2914576	758	UW 16-POT/S	3073490	613	WML 6 (13X13)RL	0830677	818	ZEC 1,5/4-ST-7,5 C2 R1,4	1883161	367
UM122-SEFE/L	2908773	758	UW 16/S	3073351	612				ZEC 1,5/5-LPV-5,0 C2	1898295	367
UM122-SEFE/R	2908786	758	UW 25	3073364	614				ZEC 1,5/5-LPV-7,5 C2	1898402	367
UM122-SEMF/A92	2909442	758	UW 25-POT	3073500	615				ZEC 1,5/5-ST-5,0 C2 R1,5	1883077	365
UMK-BE 11,25	2971535	760	UW 25-POT/S	3073513	615				ZEC 1,5/5-ST-7,5 C2 R1,5	1883174	367
UMK-BE 22,5	2970028	760	UW 25/S	3073377	614				ZEC 1,5/6-LPV-5,0 C2	1898305	367
UMK-BE 45	2970015	760	UW 4	3073306	607	X-PEN 0,35	0811228	682	ZEC 1,5/6-LPV-7,5 C2	1898415	367
UMK-BF	2976077	760	UW 4-POT-SCM	3056996	609				ZEC 1,5/6-ST-5,0 C2 R1,6	1883080	365
UMK-FE	2970031	760	UW 4-POT-SCM/S	3056909	609				ZEC 1,5/6-ST-7,5 C2 R1,6	1883187	367
UMK-SE 11,25	2970002	760	UW 4-POT-SL	3059757	609				ZEC 1,5/7-LPV-5,0 C2	1898318	367
UMK-SE 11,25-1	2970442	760	UW 4-POT-SL/S	3059760	609				ZEC 1,5/7-LPV-7,5 C2	1898428	367
UMSTBHK 2,5/3-GF-5,08	1765768	359	UW 4/S	3073319	607				ZEC 1,5/7-ST-5,0 C2 R1,7	1883093	365
UMSTBVK 2,5/2-G-5,08	1788114	361	UWV 10	3073403	611				ZEC 1,5/7-ST-7,5 C2 R1,7	1883190	367
UMSTBVK 2,5/2-GF-5,08	1787924	361	UWV 10-POT	3073526	611				ZEC 1,5/8-LPV-5,0 C2	1898321	367
UMSTBVK 2,5/3-G-5,08	1788127	361	UWV 10-POT/S	3073539	611	ZB 10 CUS	0824941	805	ZEC 1,5/8-LPV-7,5 C2	1898431	367
UMSTBVK 2,5/3-GF-5,08	1787937	361	UWV 10/S	3073416	611	ZB 10:UNBEDRUCKT	1053001	805	ZEC 1,5/8-ST-5,0 C2 R1,8	1883103	365
UMSTBVK 2,5/4-G-5,08	1788130	361	UWV 16	3073419	613	ZB 5 :UNBEDRUCKT	1050004	722	ZEC 1,5/8-ST-7,5 C2 R1,8	1883200	367
UMSTBVK 2,5/4-GF-5,08	1787940	361	UWV 16-POT	3073542	613	ZB 7,5 CUS	0824994	804	ZEC 1,5/9-ST-5,0 C2 R1,9	1883116	365
UMSTBVK 2,5/5-G-5,08	1788143	361	UWV 16-POT/S	3073555	613	ZB 7,5:UNBEDRUCKT	0803948	804	ZEC 1,5/9-ST-7,5 C2 R1,9	1883213	367
UMSTBVK 2,5/5-GF-5,08	1787953	361	UWV 16/S	3073432	613	ZB 7,62 CUS	0824997	805	ZEC 1,5/10-ST-5,0 C2 R1,10	1883129	365
UMSTBVK 2,5/5-ST-5,08	1833849	362	UWV 25	3073445	615	ZB 7,62:LGS:FORTL.ZAHLEN	1054233	805	ZEC 1,5/10-ST-7,5 C2 R1,10	1883226	367
UMSTBVK 2,5/5-STF-5,08	1859205	363	UWV 25-POT	3073568	615	ZB 7,62/WH-100:UNBEDRUCKT	5060922	805	ZEC 1,5/11-ST-5,0 C2 R1,11	1883132	365
UMSTBVK 2,5/6-G-5,08	1788156	361	UWV 25-POT/S	3073571	615	ZB 7,62:UNBEDRUCKT	1054000	805	ZEC 1,5/11-ST-7,5 C2 R1,11	1883239	367
UMSTBVK 2,5/6-GF-5,08	1787966	361	UWV 25/S	3073458	615	ZB10,LGS:FORTL.ZAHLEN	1053014	805	ZEC 1,5/12-ST-5,0 C2 R1,12	1883802	365
UMSTBVK 2,5/6-ST-5,08	1833852	362	UWV 4	3073380	607	ZB10,LGS:GLEICHE ZAHLEN	1053030	805	ZEC 1,5/12-ST-7,5 C2 R1,12	1883242	367
UMSTBVK 2,5/6-STF-5,08	1859218	363	UWV 4/S	3073393	607	ZB10,LGS:L1-N,PE	1053412	805	ZFK3DS 1,5-5,08	1704415	133
UMSTBVK 2,5/7-G-5,08	1788169	361				ZB10,LGS:U-N	1053438	805	ZFK3DSA 1,5-5,08-DS	1706167	133
UMSTBVK 2,5/7-GF-5,08	1787979	361				ZB10,QR:FORTL.ZAHLEN	1053027	805	ZFK3DSA 1,5-6,08	1704554	133
UMSTBVK 2,5/7-ST-5,08	1833865	362				ZB10/WH-100:UNBEDRUCKT	5060883	805	ZFK4DS 1,5-5,08	1889910	133
UMSTBVK 2,5/7-STF-5,08	1859221	363				ZBF 15 CUS	0825019	807	ZFK4DS 1,5-6,08	1869923	133
UMSTBVK 2,5/8-G-5,08	1788172	361	VDFK 4	0708250	643	ZBF 15:UNBEDRUCKT	0811202	807	ZFKDS 1,5-W-5,08	1706714	131
UMSTBVK 2,5/8-GF-5,08	1787982	361	VDFK 4-DP	0708360	643	ZBF 5 CUS	0825025	806	ZFKDS 1,5C-5,0	1899259	131
UMSTBVK 2,5/8-ST-5,08	1833878	362	VDFK 4/K	0709233	643	ZBF 5,LGS:FORTL.ZAHLEN	0808671	806	ZFKDS 1,5C-5,0-EX	1732111	161
UMSTBVK 2,5/8-STF-5,08	1859234	363	VDFK 4/K-DP	0709220	643	ZBF 5,LGS:GERADE ZAHLEN	0810821	806	ZFKDS 1-3,81	1704978	129
UMSTBVK 2,5/9-G-5,08	1788185	361	VDFK 6	0711027	645	ZBF 5,LGS:UNGERADE ZAHLEN	0810863	806	ZFKDS 1-W-3,81	1705003	129
UMSTBVK 2,5/9-GF-5,08	1787995	361	VDFK 6-DP	0711014	645	ZBF 5,QR:FORTL.ZAHLEN	0808697	806	ZFKDS 10-10,00	1986628	479
UMSTBVK 2,5/9-ST-5,08	1833881	362	VDFK 6/K	0711056	645	ZBF 5/WH-100:UNBEDRUCKT	0808668	806	ZFKDS 10-15,00	1986631	479
UMSTBVK 2,5/9-STF-5,08	1859247	363	VDFK 6/K-DP	0711043	645	ZBF 5:UNBEDRUCKT	0808642	806	ZFKDS 2,5-5,08	1904969	135
UMSTBVK 2,5/10-G-5,08	1788198	361				ZBF 6:UNBEDRUCKT	0808710	682	ZFKDS 2,5-5,08 L	1905214	135
UMSTBVK 2,5/10-GF-5,08	1788004	361				ZBF 7,5 CUS	0825028	807	ZFKDS 2,5-5,08 L THT	1990261	77
UMSTBVK 2,5/10-ST-5,08	1833894	362				ZBF 7,5,LGS:FORTL.ZAHLEN	0809955	807	ZFKDS 2,5-5,08 L-EX	1732140	161
UMSTBVK 2,5/10-STF-5,08	1859250	363				ZBF 7,5,QR:FORTL.ZAHLEN	0809968	807	ZFKDS 2,5-5,08 THT	1990245	77
UMSTBVK 2,5/11-G-5,08	1788208	361	WML 3 (13X10)R CUS	0824884	819	ZBF 7,5:UNBEDRUCKT	0809942	807	ZFKDS 2,5-5,08-EX	1732137	161
UMSTBVK 2,5/11-GF-5,08	1788017	361	WML 5 (25X10)R	0817523	818	ZBF10 CUS	0825031	807	ZFKDS 4-7,5	1907526	477
UMSTBVK 2,5/11-ST-5,08	1833904	362	WML 5 (25X10)R CUS	0824885	819	ZBF10,LGS:FORTL.ZAHLEN	0810009	807	ZFKDS 4-10	1907539	477
UMSTBVK 2,5/11-STF-5,08	1859263	363	WML 6 (13X13)R	0816252	818	ZBF10,QR:FORTL.ZAHLEN	0810025	807	ZFKDSA 1,5-W-7,62	1706730	131
UMSTBVK 2,5/12-G-5,08	1788211	361	WML 6 (13X13)R CUS	0824886	819	ZBF10:UNBEDRUCKT	0809997	807	ZFKDSA 1,5C-6,0	1899262	131
UMSTBVK 2,5/12-GF-5,08	1788020	361	WML 7,5 (13X13)R CUS	0824887	819	ZEC 1,0/2-LPV-3,5 C1	1915657	365	ZFKDSA 1,5C-6,0-EX	1732124	161
UMSTBVK 2,5/12-ST-5,08	1833917	362	WML 7,5 (17X9)R	0828444	818	ZEC 1,0/2-ST-3,5 C1 R1	1893685	365	ZFKDSA 2,5-6,08 R	1905010	135
UMSTBVK 2,5/12-STF-5,08	1859276	363	WML 7,5 (17X9)R CUS	0828991	819	ZEC 1,0/3-LPV-3,5 C1	1915660	365	ZFKDSA 2,5-6,08 R THT	1990258	77

Тип	Артикул	Стр.	Тип	Артикул	Стр.	Тип	Артикул	Стр.	Тип	Артикул	Стр.
ZFKDSA 4-9	1907542	477									
ZFKKDS 1,5C-5,0	1889301	131									
ZFKKDS 2,5-5,08	1905023	135									
ZFKKDS 2,5-5,08 L	1905227	135									
ZFKKDSA 1,5C-5,0 L	1889275	131									
ZFKKDSA 1,5C-6,0 R	1889288	131									
ZFKKDSA 2,5-6,08 R	1905036	135									

Тип	Артикул	Стр.	Тип	Артикул	Стр.	Тип	Артикул	Стр.	Тип	Артикул	Стр.
-----	---------	------	-----	---------	------	-----	---------	------	-----	---------	------

